

מדינת ישראל
משרד האוצר - החשב הכללי
מינהל הרכב הממשלתי

מכרז פומבי 5-2019

לרכישת רכב מסחרי אחוד/אוטובוס זעיר
וביצוע מתקונים

מסמך זה הינו רכוש מדינת ישראל כל הזכויות שמורות למדינת ישראל המידע הכלול בו לא יפורסם, לא ישוכפל, ולא יעשה בו שימוש מלא, או חלקי, לכל מטרה שהיא מלבד מענה על מכרז מרכזי זה.

מרץ 2020

תוכן העניינים

מס' עמוד	סעיף
5	1. רקע
5	2. הגדרות
6	3. תיאור כללי של המכרז
7	4. תקופת ההתקשרות
7	5. הקף ההתקשרות
8	6. חוברת המכרז
9	7. תנאים מוקדמים להשתתפות במכרז
10	8. מסמכים והאישורים שיצורפו למכרז
13	9. הצעת מחיר
13	10. אופן הגשת הצעות
15	11. מועד פקיעת ההצעה
15	12. חילוט ערבות ההצעה
15	13. הליכי בחירת ההצעה הזוכה- הליכי סיכום
18	14. בחירת ההצעה הזוכה
19	15. מסמכים ואישורים שיידרשו מהזוכה
20	16. חילוט ערבות ביצוע
20	17. שיתוף פעולה תעשייתי
20	18. רכש הרכב
20	19. תחזוקה
21	20. התחייבות הזוכה
22	21. תמורה
23	22. תנאי הצמדה
24	23. זכויות המזמין
25	24. שינויים השמטות ותוספות
26	25. זכות עיון בהצעה הזוכה
27	26. מקום שיפוט ייחודי
	נספחים
	סל 1 – דגמים לכל היחידות
28-29	נספח א'- מפרט טכני סל 1- לדגמי 1-2-3-4-5
30-33	נספח א'1- דיגום והתקנת מושבים לדגמים 1-5
34-35	נספח א'2- נתונים טכניים לרכב סל 1 (דגמי 1-5)
36-40	נספח א'3- נספח מחירים לסל 1 דיגום 3 רכב משטרה
	סל 2 – דגמי רכב והתקנות לבתי חולים
41-42	נספח ב'- מפרט טכני לרכב 10 נוסעים ורכב משולב לבתי חולים
43-46	נספח ב'1- סידור מושבים 1-2-3-4 רכב בטיחות
47-48	נספח ב'2- נתונים טכניים לדגמים 1-2-3-4, בתי חולים
49-53	נספח ב'3 – נספח מחירים לסל 2 (בתי חולים) ומחיר דיגומים
	סל 3 – אוטובוס זעיר ל-14, 16, 19 נוסעים.
54	נספח ג'- מפרט טכני לאוטובוסים ל-14, 16, 19 נוסעים.

55-56	נספח ג'1- דיגום אוטובוס 14 נוסעים
57	נספח ג'2- דיגום אוטובוס 16 נוסעים.
58	נספח ג'3- דיגום אוטובוס 19 נוסעים
59-60	נספח ג'4- נתונים טכניים לרכב סל 3
61-62	נספח ג'5 הצעת מחיר לרכב סל 3 ודיגומים לסל 3
	סל 4- רכב מסחרי 2X4 עד 5 טון
63-64	נספח ד'1- מפרט טכני לכלי עבור רכב יחידות מיוחדות ומבצעיות (למעט שב"ס)
65-66	נספח ד'1- הצעת מחיר לרכב יחידות מיוחדות
67-68	נספח ד'2- דיגום רכב חבלה
69-70	נספח ד'3- דיגום רכב יס"מ
71-72	נספח ד'4- דיגום רכב מז"פ
73-74	נספח ד'5- דיגום רכב ימ"מ
75-76	נספח ד'6 סל 4- נתונים טכניים לרכב יממ,חבלה,מזפ,יסמ
77-78	נספח ה'1- מפרט טכני לרכב 4*4 עד 5 טון
79-80	נספח ה'1- הצעת מחיר להתקנות בכלי רכב מבצעי
81-82	נספח ה'2- דיגום רכב 4X4
	סל 6 – כלי רכב מבצעי להסעת נוסעים
83-88	נספח ו'1 - אפיון לדיגום רכב שב"ס להסעת 8 נוסעים
89-101	נספח ו'1 אפיון לדיגום רכב שב"ס להסעת 10 נוסעים
102-111	נספח ו'2 אפיון לדיגום רכב שב"ס להסעת 14 נוסעים
112-122	נספח ו'3 אפיון לדיגום רכב 4X4
123	נספח ו'4 – רשימת אישורים נדרשת
124-126	נספח ו'5- נספח מחירים
	סל 7- אוטובוס זעיר מפואר
127	נספח ז'1- מפרט טכני אוטובוס זעיר מפואר
128-130	נספח ז'1- נתונים טכניים לאוטובוס זעיר מפואר
131	נספח ז'2- נספח מחירים לאוטובוס זעיר מפואר
132-139	נספח ח'1 התקנת ציוד קשר ברכב משטרה
140-141	נספח ח'1 התקנת קופסה ירוקה ברכב משטרה
142	נספח ט'1- ערבות מכרז סל 1
143	נספח ט'1- ערבות מכרז סל 2
144	נספח ט'2- ערבות מכרז סל 3
145	נספח ט'3- ערבות מכרז סל 4
146	נספח ט'4- ערבות מכרז סל 5
147	נספח ט'5- ערבות מכרז סל 6
148	נספח ט'6 – ערבות מכרז סל 7
149	נספח י'1- הצהרת הספק להבנת המכרז
150	נספח י'א- תצהיר עובדים זרים ותשלום שכר מינימום
151	נספח יב- הצעה למכרז
153-156	נספח יג'- נספח תחזוקה לענבל
157	נספח יד'-יד'6 כתבי ערבויות ביצוע סלים 1-6

158	נספח יד'1 – כתב ערבות סל 2
159	נספח ז'2 – כתב ערבות סל 3
160	נספח יד'3 – כתב ערבות סל 4
161	נספח יד'4 – כתב ערבות סל 5 שב"ס
162	נספח יד'5 – כתב ערבות סל 6
163	נספח יד'6 – כתב ערבות סל 7
164-168	נספח טו' – נוסח התחייבות רשפ"ת
169-170	נספח טז' – תצהיר בדבר אי התאמת הצעות מחיר
171-184	נספח יז' – הסכם רכש
185	נספח יז'1 – נספח שמירת סודיות וניגוד עניינים
186	נספח יז'2 – נספח היעדר ניגוד עניינים
187-190	נספח יז'3 – נספח ביטוח
191-200	נספח יז'4 – פורטל ספקים
201	נספח יז'5 – פורטל ספקים למשטרה

מכרז לרכישת אוטובוס זעיר ומסחרי אחוד מס' 5-2019

מדינת ישראל, באמצעות מינהל הרכב הממשלתי (להלן: "המזמין") מזמינה בזאת יבואני רכב להגיש הצעות לרכישת כלי רכב ב- 6 סלים הכוללים כלהלן:

- א. סל 1 – רכב מסחרי אחוד/אוטובוס זעיר להסעת 7-8 נוסעים, לא כולל נהג.
 - ב. סל 2 – רכב מסחרי אחוד/אוטובוס זעיר שישמש כרכב בטיחות מס' 1 - להסעת נוסעים וחולים באלונקה/כסאות נכים.
 - ג. סל 3 – אוטובוס זעיר להסעת 13-14,16,19 נוסעים, לא כולל נהג, בשלושה דיגומים.
 - ד. סל 4 – רכב מסחרי 2X4 עד 5 טון
 - ה. סל 5 – רכב 4X4 עד 5 טון.
 - ו. סל 6 – רכב מסחרי אחוד/אוטובוס זעיר ליחידות שב"ס, ב-4 דיגומים, להסעת 8 נוסעים, 10 נוסעים, 14 נוסעים ורכב 4X4.
 - ז. סל 7 – אוטובוס זעיר להסעת 7 נוסעים, לא כולל נהג, מדגם מפואר להסעת אח"מים.
- הכול בהתאם לנספחים למכרז זה, ובתוספת ההתקנות המפורטות בנספחים לפי דרישה.**

1. רקע

- 1.1 מכרז זה נועד לרכש כלי רכב עבור משרדי הממשלה, משטרת ישראל, שרות בתי הסוהר, רשות כבאות ארצית, ומקבילים ביחידות ביטחוניות.
- 1.2 המכרז יכלול שילוב של שני מכרזים נפרדים. בדרוג הראשון (הנוכחי), מכרז לרכישת כלי רכב להלן "מכרז הרכש", והשני, שיפורסם בהמשך ע"י חברת "ענבל" יהיה מכרז לרכישת שרותי התחזוקה להלן "מכרז התחזוקה".
- 1.3 **לוח זמנים למכרז:**

התאריך (ים)	הפעילות
16.3.2020	מועד פרסום המכרז
16.3.2020	חוברת המכרז תימסר החל מיום
26.3.2020	מועד סיור ספקים במנהל הרכב ברמלה
5.4.2020	מועד אחרון לשאלות הבהרה
21.4.2020	מועד המענה של עורך המכרז לשאלות הבהרה
3.5.2020	מועד אחרון להגשת הצעות לתיבת המכרזים
16.11.2020	תוקף הצעה וערבות המכרז יהיה עד ליום

במקרה של סתירה בין תאריכים אלה לבין תאריכים אחרים המופיעים בגוף המכרז יקבעו התאריכים בטבלה זו.

- 1.4 המזמין שומר לעצמו את שיקול הדעת הבלעדי לשנות ולדחות כל אחד מהמועדים המנויים לעיל בהודעה שתישלח לספקים, ולא תהיה למי מהספקים כל טענה או דרישה בקשר לכך.
- 1.5 בסיום שלב א' ו-ב' של המכרז תועבר רשימת כלי הרכב שעמדו בתנאי הסף והאיכות לחברת ענבל.

2. הגדרות

- 2.1 סל - קבוצת כלי רכב בשלמותה העונה לכל דרישות המפרטים הטכניים הנדרשים בסל.
- 2.2 "דגם" - דגם הרכב ורמת הגימור הנדרשים לסלים השונים.
- 2.3 "הסכם ההתקשרות" - הסכם ההתקשרות לאספקת הטובין המצורף כנספח יז' למכרז זה. לא יהיה ניתן להתחשב בכל שינוי בהסכם זה, וההסכם ייקרא בנוסח המצורף למכרז זה, אלא אם השינוי נערך על-ידי עורך המכרז.
- 2.4 "הצעה" – תשובת המציע שהוגשה למזמין כמענה למכרז.
- 2.5 "ועדת המכרזים" - ועדת המכרזים הבין-משרדית לענייני רכב שבמינהל הרכב הממשלתי.
- 2.6 "ועדת משנה" - ועדה ממונה ע"י ועדת המכרזים, לצורך בדיקת ההצעות ומתן המלצות לוועדת המכרזים.
- 2.7 "זוכה" - מציעים אשר ייבחרו על ידי ועדת המכרזים לספק את הטובין לפי מכרז זה.
- 2.8 "מזמין" - מינהל הרכב הממשלתי.
- 2.9 "מכרז" - מכרז מספר 5-2019 לרכישת רכב מסחרי מסוג אוטובוס זעיר בעל מרכב אחד ולא אחד, על נספחיו, לרבות קבצי הבהרות, אם יהיו כאלה.
- 2.10 "מציע" - נרשם למכרז המגיש הצעה כמענה למכרז.
- 2.11 "משרדי הממשלה" – משרדי הממשלה או יחידות הסמך.
- 2.12 "ספק חוץ" - יצרן, ספק או יבואן של טובין מיובאים, או ספק של עבודה שאינה מבוצעת בארץ – בין בעצמם ובין באמצעות אחרים (כהגדרתו בתקנות חובת המכרזים (חובת שיתוף פעולה תעשייתית), התשס"ז-2007).
- 2.13 "ענבל" – חברה לביטוח בע"מ אשר אחראית על פרסום וטיפול במכרז התחזוקה.
- 2.14 תקלה אפידמית:
- 2.14.1 תקלה שחוזרת על עצמה ב-5 כלי רכב ומעלה מאותו דגם בתוך 12 חודשים מהתקלה הראשונה; או תקלה שחוזרת על עצמה באותו כלי רכב 3 פעמים ומעלה בתוך 12 חודשים מהתקלה הראשונה;
- 2.14.2 תקלות שונות שבעקבותיהן נדרש כלי הרכב להגיע למוסך לתיקונים מעל 3 פעמים בין טיפול לטיפול (למעט טיפולים שוטפים נורות ואביזרים שונים, תאונות ונזקים).
- 2.15 מפקח טכני – בוחן רכב מטעם מינהל הרכב ממשלתי/ענבל/מדינת ישראל שתפקידו לפקח על טיב התיקונים והטיפולים במוסכים, ולממש את אחריות היבואן/ספק.
- 2.16 פורטל ספקים - מערכת ממוחשבת להעברת הזמנות רכש מהממשלה לספקים.

3. תיאור כללי של המכרז

המכרז הינו לרכישת כלי רכב מסוג אוטובוס זעיר/רכב מסחרי אחד ב-7 סלים.

- 3.1 סל 1 - רכב מסחרי אחד/אוטובוס זעיר להסעת 8 נוסעים, כולל נהג, בשלושה דיגומים, בהתאם למפרט הטכני לדיגומים ולדרישות המפורטות בנספחים א'-א'3.
- 3.2 סל 2 - רכב מסחרי אחד/אוטובוס זעיר שישמש כרכב בטיחות מס' 1 - להסעה והובלת נוסעים, חולים באלונקה, ואו נכים בכיסאות גלגלים בשלושה דיגומים ובהתאם למפרטים הטכניים ולדיגומים הנדרשים בנספחים ב'- ב'3.

- 3.3 סל 3 - אוטובוס זעיר להסעת 14,16,19 נוסעים, כולל נהג, בשלושה דיגומים ובהתאם למפרט הטכני ולדיגומים הנדרשים נספחים ג'-ג3.
- 3.4 סל 4 - רכב מסחרי 2X4 עד 5 טון נספחים ד'-ד'6.
- 3.5 סל 5 - רכב 4X4 עד 5 טון נספח ה'-ה'1.
- 3.6 סל 6 - רכב מסחרי אחוד/אוטובוס זעיר להסעת אסירים עבור יחידות שב"ס ורכב מבצעי מסחרי אחוד/אוטובוס זעיר 4X4 בארבעה דיגומים נספחים ו'-ו'5.
- סל 7 - אוטובוס זעיר להסעת 7 נוסעים, לא כולל נהג, מדגם ארוך מפואר להסעת אח"מים נספחים ז'-ז'2.
- יובהר כי במידה ונדרשת התקנת חלונות פוליקרבונט או ווי גרירה, אספקת החלונות/ווי הגרירה, התקנתם, ורישום הרישיון ככל שנדרש, יבוצעו על ידי הספק שיורה עליו מנהל הרכב. תיאום הביצוע יהיה באחריות הזוכה במכרז זה.**
- 3.7 **פעילות כלי הרכב - כלי הרכב מיועדים למגזר הממשלתי עבור משרדי הממשלה, משטרת ישראל, שרות בתי הסוהר, רשות הכבאות הארצית ויחידות ביטחוניות, לשמש כרכב מנהלי ומבצעי.**
- 3.7.1 כל הנתונים המובאים לעיל הינם לידיעה וניתנים על בסיס הערכה בלבד, ואין למזמין כל התחייבות לעניין מסי כלי הרכב שיירכשו כמו גם לפעילות כלי-הרכב, לרבות היקפי הנסיעה שלהם.
- 3.7.2 אומדן הנסיעה המשוער לכלי הרכב הוא 40,000 ק"מ לרכב הממשלתי. אומדן הנסיעה לרכב שב"ס הוא 120,000 ק"מ בשנה.
- 3.8 **סיור ספקים** - לפני הגשת הצעות המחיר יערך סיור ספקים בו יוצגו כלי הרכב הקיימים, להכרת מכללי הדיגום השונים בכלי הרכב. לא ניתן יהיה להגיש הצעה ללא השתתפות בסיור הספקים, התאריך לסיור מופיע בטבלת התאריכים בסעיף 1.3.

4. תקופת ההתקשרות

הנתונים הנ"ל מובאים לידיעה בלבד ואין למזמין כל התחייבות לגבי פעילות הרכב, לרבות הקף הנסיעה שלהם. יובהר כי אין בפעילות שונה של כלי הרכב כדי להשפיע על אחריות הזוכה בתחזוקת כלי הרכב.

- 4.1 תקופת ההתקשרות לרכישת כלי רכב תהיה ל- 24 חודשים, מיום חתימת ההסכם על ידי הגורמים המורשים להתחייב מטעם המדינה.
- 4.2 המזמין שומר לעצמו את הזכות להאריך את משך תקופת ההתקשרות עד 24 חודשים נוספים בסך הכול, בבת אחת או בתקופות רצופות, בתנאים זהים לתנאי הסכם ההתקשרות, לרבות תנאי המחיר. מימוש הזכות להאריך את תקופת ההתקשרות נתונה לשיקול דעתו הבלעדי של המזמין בהודעה מוקדמת של שישים יום מראש.
- 4.3 אין בסעיף זה כדי למנוע מהמזמין להפסיק רכישת כלי רכב מזוכה, בכל עת, מכל טעם הקשור עם טיב הרכב או איכות השירות הניתנים על ידי הזוכה.

5. היקף התקשרות משוער

5.1 להלן אומדן לרכישת כלי רכב לשנים 2020-2022:

5.1.1 סל 1 : כ- 200 כלי רכב.

- 5.1.2 סל 2 : כ- 20 כלי רכב.
- 5.1.3 סל 3 : כ- 45 כלי רכב.
- 5.1.4 סל 4 : כ- 80 כלי רכב.
- 5.1.5 סל 5 : כ- 20 כלי רכב
- 5.1.6 סל 6 : כ- 55 כלי רכב.
- 5.1.7 סל 7 : כ- 12 כלי רכב.

5.2 לכל סל ייבחר זוכה אחד או יותר. מספר הזוכים בכל סל יקבע על ידי וועדת המכרזים.

5.3 האומדנים המופיעים לעיל אינם מחייבים והינם בגדר השערה בלבד. קביעת כמות כלי הרכב אשר תוזמן בפועל תהיה בהתאם לצרכי המזמין בלבד ובהתאם לשיקול דעתו הבלעדי של המזמין אשר יהיה רשאי לשקול כל שיקול שהוא לצורך כך, ובכלל זה שיקולים תקציביים. המזמין שומר לעצמו את הזכות שלא לרכוש כלי רכב כלל.

5.4 המזמין רשאי לרכוש כמות נוספת ובלתי מוגבלת של כלי רכב בכל היקף שהוא, מעבר לאומדן האמור, ויחולו על רכישות אלו כל הוראות ותנאי המכרז, לרבות המחיר.

5.5 הכמויות שתחייבנה את המזמין הינן הכמויות שיסופקו בפועל בהתאם להזמנותיו.

5.6 אחריות לכלי הרכב :

5.7 אחריות הזוכה לכלי הרכב תהיה לתקופה של שלוש שנים לפחות מיום מסירת כלי הרכב או עד ל-120,000 ק"מ, לפי המוקדם מבניהם (להלן – תקופת האחריות).

5.8 למציע נתונה האפשרות להרחיב את היקף האחריות, ללא תשלום, עד שנה נוספת ו-40,000 ק"מ נוספים (סה"כ אחריות ל-4 שנים ו-160,000 ק"מ, לפי המוקדם מבניהם), תוספת זו תילקח בחשבון בעת ניקוד ההצעה כמפורט להלן.

5.9 האחריות תכלול גם את כל המתקונים וההתקנות שבוצעו על ידי היבואן או מטעמו. לכל משך ההתקשרות כולל במקרים שהמציע בחר להרחיב את האחריות.

5.10 על התקנת מתקון נוסף, שיבוצע בכלי הרכב במסגרת דרישות המפרט תינתן אחריות הספק המתקין ובאמצעות "ענבל חברה לביטוח בע"מ".

5.11 על התקנות שיבוצעו לאחר מסירתו למזמין, יודיע מנהל הרכב לספק מראש ובכתב, הספק יבדוק שההתקנה אינה משבשת את מערכות הרכב ויאשר אותה. התקנות שאושרו על ידי הזוכה לא יפגעו באחריות של הרכב כפי שהציע הזוכה בהצעתו.

5.12 הספק יעביר למזמין או למי מטעמו את כל הדיווחים על התיקונים שנעשו במסגרת האחריות על כלי הרכב כמפורט בסעיף זה, למזמין תהיה הזכות לפקח על טיב התיקונים במוסכים במסגרת האחריות באמצעות מפקח טכני מטעמו.

5.13 כלי רכב בתקופת האחריות שידרשו להחלפת מכלל, המכלל המוחלף יהיה חדש ולא משופץ או מפירוק, למעט חריגים לקראת תום תקופת האחריות ובאישור מראש של מנהל הרכב בלבד.

5.14 אין באמור בסעיף זה כדי למנוע מהמזמין להפסיק את רכישת כלי רכב מהזוכה במכרז, בכל עת, מכל טעם הקשור עם טיב אמינות ואיכות הרכב או איכות השירות הניתנים על ידי הזוכה.

6 חוברת המכרז

- 6.1 ההשתתפות במכרז מותנית ברישום במינהל הרכב הממשלתי וקבלת חוברת המכרז.
- 6.2 את חוברת המכרז ניתן יהיה לקבל אצל גבי שירי וקנין, בשליחת מייל עם פרטי הספק לכתובת shiriv@mof.gov.il במסגרת המועדים המפורטים בטבלת ריכוז התאריכים בסעיף 1.3 לעיל.
- 6.3 במועד קבלת חוברת המכרז ימסור כל ספק את שמו, כתובתו, שם התאגיד, שם איש הקשר מטעם המציע לצורך מכרז זה, מספר טלפון, מספר טלפון נייד, מספר פקס וכתובת דואר אלקטרוני.
- 6.4 מובהר בזאת, כי נוסח המכרז המחייב את המזמין הוא זה שיימסר לרוכש, בכפוף לשינויים אפשריים שיפרסם המזמין עד למועד האחרון להגשת הצעות, בהתאם לטבלת ריכוז התאריכים שבסעיף 1.3 לעיל.
- 6.5 לשם הנוחות ולצורך עיון ראשוני בלבד - ניתן להוריד, ללא תשלום, את מסמכי המכרז מאתר האינטרנט של מינהל הרכב הממשלתי בכתובת: www.mf.gov.il תחת הכותרת "מכרזי מינהל הרכב, מכרז פומבי 2019-5". המכרז יופיע באתר מינהל הרכב הממשלתי, תחת מכרזים משרדיים, כאשר שם המפרסם הינו משרד האוצר-מינהל הרכב הממשלתי.

7 תנאים להשתתפות במכרז

תנאי סף מנהליים:

- 7.1 רישום במנהל הרכב הממשלתי וקבלת חוברת המכרז.
- 7.2 המציע הוא תאגיד/חברה/שותפות הרשום כדין בישראל.
- 7.3 המציע הוא ישות משפטית אחת בלבד. לא תותר הגשת הצעה משותפת (Joint venture) של מספר ספקים אשר התאגדו לצורך הגשת מענה למכרז זה בלבד.
- 7.4 למציע קיימים כל האישורים והתצהירים הנדרשים לפי חוק עסקאות גופים ציבוריים, התש"ל-1976 (להלן: "חוק עסקאות גופים ציבוריים"), נכון למועד הגשת הצעות.
- 7.5 למציע אין חוב בגין אגרה שנתית למרשם הרלוונטי, לשנים הקודמות לשנת 2020 ואם הוא חברה – אין לו רישום ברישומי רשם החברות כחברה מפרה כמשמעותה בסעיף 362 לחוק החברות, התשנ"ט-1999 ואין לו התראה לפני רישום כאמור.
- 7.6 למציע לא מונה קדם מפרק, מפרק זמני או מפרק קבוע עד מועד הגשת הצעה ובמשך שנה לפנייה, והוא אינו נמצא בהליך של כינוס נכסים או הקפאת הליכים.
- 7.7 המציע מחזיק בכל אישור, רישיון, רישוי, היתר או הרשאה הנדרשים על-פי כל דין לביצוע השירותים נשוא מכרז זה, וכן רשום בכל מרשם המתנהל על-פי דין ונדרש לצורך ביצוע השירותים נשוא מכרז זה, וכולם כשהם תקפים על שמו נכון למועד האחרון להגשת הצעות, למעט אם נאמר מפורשות אחרת במסמכי המכרז.
- 7.8 למציע לא קיימת הערת "עסק חי" בדוח הכספי השנתי האחרון.
- 7.9 המציע הגיש ערבות מכרז כמפורט להלן בסעיף 7.10.1 ובנוסח המפורט בנספח ט'.

7.10 ערבות המכרז:

- 7.10.1 על המציע להפקיד, יחד עם ההצעה, ערבות בנקאית או של מבטח (כמשמעותו בחוק הפיקוח על שירותים פיננסיים (ביטוח), התשמ"א-1981) אוטונומית ובלתי מוגבלת בתנאים לפקודת "ממשלת ישראל - משרד האוצר" תהיה בתוקף

על פי לוח הזמנים המופיע בסעיף 1.3 למסמכי המכרז (להלן - ערבות המכרז).
כלהלן:

- 7.10.1.1 עבור סל 1 – 1,150,000 ₪
- 7.10.1.2 עבור סל 2 – 132,000 ₪
- 7.10.1.3 עבור סל 3 – 292,500 ₪
- 7.10.1.4 עבור סל 4 – 480,000 ₪
- 7.10.1.5 עבור סל 5 – 150,000 ₪
- 7.10.1.6 עבור סל 6 – 323,125 ₪.
- 7.10.1.7 עבור סל 7 – 120,000 ₪.

7.10.2 הערבות תוגש בנוסח המצורף בנספח ט'-ט6 כל סטייה מנוסח זה עשויה להביא לפסילת ההצעה.

7.10.3 בעבור כל סל תוגש ערבות בנקאית נפרדת.

7.10.4 המציעים רשאים להגיש לבדיקת המזמין את טיוטת נוסח ערבות ההצעה בדוא"ל לאיש הקשר עד המועד הקבוע בטבלת המועדים בסעיף 1.3 שלעיל, לוח הזמנים למכרז-מועד הגשת שאלות ההבהרה בתאריך 5.4.2020 ולקבל "פרה-רולינג" ביחס לנוסח כתב הערבות.

7.10.5 המזמין יבדוק ערבות של מציע פעם אחת בלבד. במידה והתגלתה טעות בהעתק של הערבות שהגיש המציע, באחריות המציע לתקן את הטעות ולוודא כי לא נוצר פגם נוסף בערבות.

לתשומת לב המציעים! ערבות המכרז תהיה מקורית ותוגש בדיוק בתנאים ובנוסח המופיע בנספחים ט'-ט'5 כל סטייה מנוסח זה לרבות תאריך תפוגתה, עלולה להביא לפסילת ההצעה ללא שיקול דעת לוועדת המכרזים. המציעים מתבקשים להציג את נוסח הערבות לבנק מוציא הערבות ולבקשו להקפיד באופן מיוחד על תנאי הערבות ונוסחה כמבוקש לעיל.

על פי פסיקת בית המשפט, אין לוועדת מכרזים שיקול דעת להתיר סטייה מתנאים מהותיים בקשר להצעות אשר הוגשו, אף אם הדבר עשוי להביא לפסילת ההצעה הטובה ביותר. מציע שלא יעמוד בכל התנאים המוקדמים להשתתפות במכרז, הצעתו תפסל על הסף. כל התנאים הקבועים לגבי הערבות הבנקאית עותק מקור (למשל: משך תוקפה, תאריך תחילה ותאריך תפוגה סכום הערבות, הצמדתו, היותה בלתי מותנית, וכיו"ב) הם תנאים מהותיים, וכל סטייה מהם תגרום לפסילה אוטומטית של ההצעה.

תנאי סף מקצועיים:

- 7.11 המציע הוא יבואן רכב מורשה מטעם משרד התחבורה בתוקף ביום הגשת ההצעה.
- 7.12 כל אחד מדגמי הרכב שיציע המציע במכרז יהיה בעל רישוי מטעם משרד התחבורה נכון ליום הגשת ההצעה.
- 7.13 על כל אחד מדגמי הרכב לעמוד בכל דרישות הדין ובכלל זה עמידה בהוראות פקודת התעבורה והתקנות שהותקנו מכוחה, הוראות הדין בנוגע לדרגת זיהום הרכב, וכדומה.
- 7.14 כל המתקונים הנדרשים בכלי הרכב עפ"י הנספחים ויעמדו בתקן הנדרש ע"י משרד התחבורה, נכון ליום הגשת ההצעה.

7.15 עמידה בדרישות המפרט הטכני עבור כל סל המופיעות בנספחים א'–ז' לפי הסל שאליו מוגשת הצעה.

8. מסמכים ואישורים שיצורפו למכרז

- 8.1 על המציע לצרף להצעתו בשני עותקים (מקור + העתק): עותק של חוברת המכרז על כל נספחיה, לרבות הצעת המחיר והסכם ההתקשרות (על נספחיו) ולרבות מסמך שאלות ההבהרה והתשובות להן (ככל שיהיה), חתום בראשי תיבות בכל עמוד וחתימה וחתימת המציע במקומות המיועדים לכך. יש להקפיד על כך שמטעם המציע יחתמו מורשה החתימה המורשים כדין לחיבו.
- 8.2 הצהרה מטעם המציע, בהתאם לנוסח המצ"ב כנספח י', ולפיה הוא קרא את כל מסמכי המכרז, הבין אותם, והוא מסכים לספק את כלי הרכב ולבצע את העבודה על פיהם.
- 8.3 אם המציע הוא תאגיד [חברה או שותפות] – תעודת התאגדות וכן נסח חברה/שותפות עדכנית מרשם החברות או השותפויות אשר תקפה למועד הגשת ההצעות בפניה או תקפה למועד שעד 7 ימים קודם למועד הגשת ההצעות. אישור מרשם החברות/שותפויות ולפיו המציע שילם את האגרה השנתית והגיש את הדוח השנתי, כנדרש בחוק החברות התשנ"ט–1999. מציע שהוא תאגיד מדווח, כהגדרתו בחוק החברות התשנ"ט–1999, אינו נדרש להגיש אישור הגשת דוח שנתי לרשם החברות.
- 8.4 אם המציע אינו תאגיד – תעודת עוסק מורשה תקפה.
- 8.5 אישורים הנדרשים לפי חוק עסקאות גופים ציבוריים, התשל"ו–1976:
- 8.5.1 אישור פקיד מורשה כהגדרתו בחוק עסקאות גופים ציבוריים, רואה חשבון או יועץ מס המעיד על כך שהמציע מנהל פנקסי חשבונות והרשומות שעליו לנהלם על פי פקודת מס הכנסה [נוסח חדש] וחוק מס ערך מוסף, התשל"ו–1975 או שהוא פטור מלנהל, ושהוא נוהג לדווח לפקיד השומה על הכנסותיו, וכן שהוא מדווח למנהל מס ערך מוסף על עסקאות שמוטל עליהן מס לפי חוק מס ערך מוסף, התשל"ו–1975.
- וכן:
- 8.5.2 תצהיר בכתב, מאומת על ידי עורך דין, לעניין העסקת עובדים זרים ותשלום שכר מינימום כדין בנוסח המצורף כנספח ד' בדבר היעדר הרשעות בעבירות לפי חוק עובדים זרים, התשנ"א–1991 (להלן: "חוק עובדים זרים") או חוק שכר מינימום, התשמ"ז–1987 (להלן: "חוק שכר מינימום"), ולפיו עד המועד האחרון להגשת הצעות במכרז, המציע וכל בעל זיקה אליו (כהגדרתו בחוק עסקאות גופים ציבוריים) לא הורשעו בפסק דין חלוט ביותר משתי עבירות לפי חוק שכר מינימום או חוק עובדים זרים, ובאם הורשעו המציע ובעל זיקה אליו ביותר משתי עבירות כאמור, אזי במועד האחרון להגשת הצעות במכרז חלפה שנה אחת לפחות מהמועד שבו פסק הדין האחרון הפך לחלוט.
- 8.6 אישור כי המציע הוא יבואן רכב מורשה מטעם משרד התחבורה נכון ליום הגשת ההצעה.
- 8.7 אישור כי כל אחד מדגמי הרכב שיציע המציע במכרז הינו בעל רישוי מטעם משרד התחבורה נכון ליום הגשת ההצעה.

- 8.8 מחירון הרכב הרשמי של היבואן, קטלוג היצרן/היבואן וקוד המחיר (לכל דגם רכב המוצע על ידי המציע במכרז).
- 8.9 אישור, כי כל אחד מדגמי הרכב שיציע המציע במכרז עומד בכל דרישות הדין לרבות פקודת התעבורה והתקנות שהותקנו מכוחה, נכון ליום הגשת ההצעה.
- 8.10 אישור הרשות לשיתוף פעולה תעשייתי (רשפ"ת) לרכישות גומלין, ככל שנדרש.
- 8.11 תצהיר חתום ומאושר כדין, על ידי הגורם המוסמך לחייב את המציע, כי הוא לא תיאם הצעתו בהליך התחרותי עם אף גורם אחר, בנוסח המצורף בנספח 1 להסכם.
- 8.12 תצהיר חתום ומאושר כדין, ואישור מאת עורך דין, בדבר זכויות החתומים בשם המציע וסמכותם לחייב את המציע בחתימתם.
- 8.13 אישורים המקנים עדיפות לפי דין :
- 8.13.1 מציע המעוניין לקבל העדפה לפי תקנות חובת המכרזים (העדפת תוצרת הארץ), התשנ"ה-1995, יצרף להצעתו אישור מאת רואה חשבון בדבר שיעור המרכיב הישראלי, כהגדרתו בתקנות האמורות, ממחיר הצעתו. צירוף האישור האמור להצעה הינו תנאי הכרחי לקבלת ההעדפה לפי התקנות האמורות. יובהר, כי במקרה של סתירה או אי-התאמה בין דרישות החוק האמור לבין המפורט להלן בסעיף זה, גוברות הוראות החוק, ועל המציע לבדוק את התאמת האישור להוראותיו.
- 8.13.2 מציע המעוניין לקבל העדפה לפי סעיף 2ב לחוק חובת המכרזים, התשנ"ב-1992 (להלן – חוק חובת המכרזים) לעניין עידוד נשים בעסקים, יצרף להצעתו אישור של רואה חשבון כי המציע הינו עסק בשליטת אישה כמשמעותו בחוק חובת המכרזים. בנוסף, יצרף המציע להצעתו תצהיר של מחזיקה בשליטה שהעסק הוא בשליטת אישה כמשמעותו בחוק חובת המכרזים. צירוף האישורים האמורים להצעה הינו תנאי הכרחי לקבלת ההעדפה לפי התקנות האמורות. יובהר, כי במקרה של סתירה או אי-התאמה בין דרישות החוק האמור לבין המפורט להלן בסעיף זה, גוברות הוראות החוק, ועל המציע לבדוק את התאמת האישור להוראותיו.
- 8.14 פרטי התחזוקה הנדרשים מהיבואן :
- 8.14.1 רשימת הטיפולים הנדרשים על פי הוראות היצרן לכלי הרכב שהוצע על ידו עד ל-180,000 ק"מ, על פי מחזורי הטיפול (פירוט כל הטיפולים והמחזוריות שלהם) ובכלל זה פירוט הפעולות הנדרשות בכל טיפול וטיפול. המידע יועבר בכתב ובקובץ בפורמט XML או XLSX.
- 8.14.2 שעתון הטיפולים ושעתון התיקונים. הפירוט יועבר בכתב ובקובץ בפורמט XML או XLSX עדכון השעתונים והטיפולים כאמור, יועברו לענבל בכל פעם שיצא עדכון חדש למרכזי השרות של המציע הזוכה, ויתבצע בהתאם לדרישות ענבל או מי מטעמה.
- 8.14.3 רשימת כל החלפים בחלוקה לדגמים ספציפיים לכל דגם מוצע ומחירים לצרכן. הפירוט יועבר בכתב ובקובץ בפורמט XML או XLSX עדכון רשימת החלפים והמחירים כאמור יועבר לענבל בכל פעם שיצא עדכון

חדש למרכזי השרות המורשים של המציע הזוכה, ויתבצע בהתאם לדרישות ענבל או מי מטעמה.

8.14.4 נספח יג' למכרז על גבי מסמכי המכרז ובפורמט XML או XLXS הכולל בין השאר את הדרישה למילוי שגרת הטיפולים לכלי הרכב שהוצע על ידו, חלקים נצרכים, ובלמים. בעת מילוי הנספח יש להקפיד על ההוראות למילוי הנתונים ולרושמים בכתב יד ברור וקריא.

8.14.5 רשימת מרכזי השירות (מוסכים מורשים) מטעמו על גבי מסמכי המכרז ובפורמט XML או XLSX הכוללים את הפרטים הבאים: שם מרכז השירות, כתובת מלאה, טלפון של מרכז השירות, שם הבעלים של מרכז השירות (איש הקשר), מספר נייד של איש הקשר, כתובת דואר אלקטרוני (חובה), מספר פקס ומס' ח.פ.

8.15 המזמין רשאי לדרוש, בכל עת ולפי שיקול דעתו הבלעדי, הבהרות מהספק והוכחה ביחס

8.16 לעמידת הצעתו בתנאי הסף במועד הגשת ההצעה והשלמת מסמכים שלא צורפו.

8.17 אין בסעיף זה כדי לצמצם מדרישות המסמכים והאישורים המפורטים בשאר סעיפי המכרז, ולא תישמע טענתו של מציע שהצעתו לא מכילה את כל המסמכים והאישורים הנדרשים לפי מכרז זה, להוכחת עמידתו בתנאי מכרז זה או להוכחת הפרטים המופיעים בהצעתו.

9. הצעת המחיר

- 9.1 הצעת המחיר תוגש על גבי נספח א'3- סל 1, נספח ב'3- סל 2, נספח ג'5- סל 3, נספח ד'5- סל 4, נספח ה'1- סל 5, נספח ו'5- סל 6, נספח ז'2- סל 7 למסמכי המכרז, ותכיל את כל הפרטים הנדרשים בו ובכלל זאת תקופת האחריות, ללא כל הסתייגות או שינויים.
- 9.2 הצעת המחיר תהיה בשקלים חדשים, כולל מע"מ, והמחיר הנקוב בה יעמוד בתוקף, לכל הפחות, לתקופה של שנה מיום החתימה על החוזה (להלן – הצעת המחיר). הצעת המחיר האמורה היא מחיר הרכב שישמש לחישוב ציון המחיר לפי סעיף 13.
- 9.3 הצעת המחיר תשקף את כל התמורה לה יהא זכאי הזוכה במכרז וזאת עבור כלל השירותים בהם מחויב הזוכה על פי מכרז זה.
- 9.4 הצעת המחיר תכלול את הדרוש במפרטים המופיעים בנספחים הרלוונטיים לכל הצעה וכן את התוספות המופיעות בנספחי הצעת המחיר.
- 9.5 להצעה יצורף מחירון הרכב הרשמי של היבואן וקטלוג היצרן/יבואן של דגם הרכב המוצע.
- 9.6 בהצעת המחיר יש לרשום את תוספת האחריות, ככל שהמציע מבקש להציע תוספת לאחריות היצרן, כפי שמוגדר בסעיף 5.7 לעיל (אחריות הרכב). כל מציע רשאי להוסיף לאחריות היצרן עד שנה נוספת ו- 40,000 ק"מ, על תוספת זאת יקבל המציע 5% בניקוד. יובהר כי תוספת האחריות תיכלל במסגרת הצעת המחיר הכוללת של כל מציע, ולא תזכה את המציע בתוספת תשלום נפרדת.
- 9.7 ביום ההכרזה על ההצעה כהצעה זוכה על ידי ועדת המכרזים יחושב מחיר הרכב המוצע באופן הבא - מחיר המחירון בהפחתת אחוז הנחה המוצע בש"ח.
- 9.8 מחיר הרכב ביום הגשת ההצעה יהיה קבוע למשך שנה מיום חתימת ההסכם, גם אם מחירון הרכב ישתנה במהלך השנה הראשונה. לאחר שנה, מחיר הרכב יהיה בהתאם למחירון הרכב ביום ההזמנה (מחיר מחירון יבואן).
- 9.9 שיעור ההנחה יהיה קבוע לכל אורך תקופת ההתקשרות על כל הארכותיה.

10. אופן הגשת ההצעות

- 10.1 את ההצעות יש להכניס לתיבת המכרזים שבמשרדי מינהל הרכב הממשלתי (להלן- המשרד), רח' בית הדפוס 12 גבעת שאול ירושלים. בימים א' עד ה' בין השעות 08:00-15:00 (למעט ימי שישי, ערבי חג, חגים וימי חול המועד), לא יאוחר מיום 3.5.2020 בשעה 12:00 בצהריים.
- 10.2 ההצעות למכרז תוגשנה באופן הבא:
- 10.2.1 סל 1 - מעטפה 1: הצעה - תכלול כל פרט ומסמך הנדרש במסגרת המכרז, לרבות לצורך ניקוד ההצעה (לא כולל הציון הכלכלי), וללא הצעת המחיר. מעטפה זו תסומן כ"סל 1 - מעטפה 1".
- 10.2.2 סל 1 - מעטפה 2: הצעת מחיר – תוגש על גבי נספח א' ותכלול את כל הנדרש כמפורט בסעיף 8 לעיל. מעטפה זו תסומן כ"סל 1 - מעטפה 2".
- 10.2.3 סל 2 - מעטפה 1: הצעה - תכלול כל פרט ומסמך הנדרש במסגרת המכרז, לרבות לצורך ניקוד ההצעה (לא כולל הציון הכלכלי), וללא הצעת המחיר. מעטפה זו תסומן כ"סל 2- מעטפה 1".
- 10.2.4 סל 2 - מעטפה 2: הצעת מחיר – תוגש על גבי נספח ב' ותכלול את כל הנדרש כמפורט בסעיף 8 לעיל. מעטפה זו תסומן כ"סל 2 - מעטפה 2".
- 10.2.5 סל 3 - מעטפה 1: הצעה - תכלול כל פרט ומסמך הנדרש במסגרת המכרז, לרבות לצורך ניקוד ההצעה (לא כולל הציון הכלכלי), וללא הצעת המחיר. מעטפה זו תסומן כ"סל 3- מעטפה 1".
- 10.2.6 סל 3 - מעטפה 2: תוגש על גבי נספח ג' ותכלול את כל הנדרש כמפורט בסעיף 8 לעיל. מעטפה זו תסומן כ"סל 3 - מעטפה 2".
- 10.2.7 סל 4 - מעטפה 1: הצעה - תכלול כל פרט ומסמך הנדרש במסגרת המכרז, לרבות לצורך ניקוד ההצעה (לא כולל הציון הכלכלי), וללא הצעת המחיר. מעטפה זו תסומן כ"סל 4 - מעטפה 1".
- 10.2.8 סל 4 - מעטפה 2: תוגש על גבי נספח ד' ותכלול את כל הנדרש כמפורט בסעיף 8 לעיל. מעטפה זו תסומן כ"סל 4 - מעטפה 2".
- 10.2.9 סל 5 - מעטפה 1: הצעה - תכלול כל פרט ומסמך הנדרש במסגרת המכרז, לרבות לצורך ניקוד ההצעה (לא כולל הציון הכלכלי), וללא הצעת המחיר. מעטפה זו תסומן כ"סל 5- מעטפה 1".
- 10.2.10 סל 5 - מעטפה 2: תוגש על גבי נספח ה' ותכלול את כל הנדרש כמפורט בסעיף 8 לעיל. מעטפה זו תסומן כ"סל 5 - מעטפה 2".
- 10.2.11 סל 6 מעטפה 1: הצעה - תכלול כל פרט ומסמך הנדרש במסגרת המכרז, לרבות לצורך ניקוד ההצעה (לא כולל הציון הכלכלי), וללא הצעת המחיר. מעטפה זו תסומן כ"סל 6- מעטפה 1".
- 10.2.12 סל 6 - מעטפה 2: תוגש על גבי נספח ו' ותכלול את כל הנדרש כמפורט בסעיף 8 לעיל. מעטפה זו תסומן כ"סל 6 - מעטפה 2".

- 10.2.13 סל 7- מעטפה 1 : הצעה - תכלול כל פרט ומסמך הנדרש במסגרת המכרז, לרבות לצורך ניקוד ההצעה (לא כולל הציון הכלכלי), וללא הצעת המחיר. מעטפה זו תסומן כ"סל 2- מעטפה 1".
- 10.2.14 סל 7- מעטפה 2 : תוגש על גבי נספח ז' ותכלול את כל הנדרש כמפורט בסעיף 8 לעיל. מעטפה זו תסומן כ"סל 7 - מעטפה 2".
- 10.3 יש להגיש את ההצעות במקור + העתק. כל עמוד יהיה חתום בראשי תיבות בידי המורשים להתחייב מטעם המציע, ואם המציע הוא תאגיד, גם יוחתם בחותמת התאגיד.
- 10.4 שתי המעטפות, כמפורט לעיל, יוכנסו למעטפה אחת גדולה עליה יירשם מספר המכרז, ללא שום סימני זיהוי של המציע.
- 10.5 ניתן להגיש הצעות לסל אחד או יותר, ובלבד שההצעה תכלול ערבות מכרז עבור כל סל (ערבות אחת לסל ללא תלות במספר הדגמים המוגשים) ואת כל הפרטים הנדרשים בנספחים הטכניים.
- הערה: את ערבויות המכרז יש לצרף במעטפה מס' 1 לכל הסלים.**
- 10.6 מעטפה שלא תוגש באופן המתואר לעיל עלולה להיפסל על הסף, הכול על פי שיקול דעתה הבלעדי של ועדת המכרזים.

11. מועד פקיעת ההצעה

תוקף ההצעות וערבות המכרז יהיה עד ליום ה- 16.11.2020 בכפוף לזכותו של המזמין להאריך מועדים בהתאם לסעיף 1.3. המציע אינו רשאי לחזור בו מהצעתו עד למועד האמור.

12. חילוט ערבות ההצעה

במקרה של חזרה של מציע מההצעה לאחר חלוף המועד להגשת ההצעות במכרז, או בטרם המועד שנקבע לפקיעת תוקף הצעתו או במקרה של סירוב הזוכה למלא אחר הדרישות ממנו בגין הזכייה, או כל סטייה אחרת מהוראות המכרז, או שהמציע או הזוכה נהג במהלך המכרז בערמה, תכסיסנות או בחוסר ניקיון כפיים או שמסר לוועדת המכרזים מידע מטעה או מידע מהותי בלתי מדויק, יהיה המזמין רשאי לחלט את ערבות ההצעה.

13. הליכי בחירת ההצעה הזוכה- הליכי סיכום

- 13.1 ההצעות שיוגשו במכרז זה יבחנו במקביל לבחינת ההצעות שיוגשו למכרז התחזוקה, באופן הבא:
- 13.2 **שלב ראשון**
בשלב זה תיבדקנה עמידתן של ההצעות בתנאים המוקדמים להשתתפות במכרז (תנאי סף) והגשתם של כל המסמכים והאישורים שעל המציע להגיש יחד עם הגשת ההצעה. עורך המכרז רשאי לפסול הצעות שאינן עומדות בתנאים אלה ולא להעבירם לשלבים הבאים. בשלב זה לא תיפתח מעטפת המחיר והצעת המחיר לא תיבדק.
- 13.3 **שלב שני - קביעת ציון האיכות**

- 13.3.1 בשלב זה ייבחנו רק הצעות שנמצא כי הן עומדות בתנאי השלב הראשון, והן ייבחנו בהיבט האיכותי, ויינתן ציון לאיכות. בשלב זה מעטפת המחיר לא תיפתח והצעת המחיר לא תיבדק.
- 13.3.2 שמות החברות ודגמי הרכב שעברו את תנאי הסף של שלב זה, יועברו לחברת ענבל לצורך פרסום מכרז התחזוקה, ולידיעת החברות שהגישו הצעה.
- 13.3.3 בשלב זה יינתן ציון לאיכות דגם הרכב, (משקלו של ציון האיכות הינו 30% מתוך הציון הכולל) ההצעה האיכותית ביותר תקבל ציון של 100 (אשר כאמור יהווה משקל של 30% מהציון הכולל), ושאר ההצעות ידורגו ביחס אליה.

$$\frac{\text{ההצעה הנבחרת}}{\text{ההצעה בעלת הציון הגבוה ביותר}} \times 100\% = \text{הציון האיכותי}$$

- 13.3.4 קביעת הציון עבור כל רכיב כמפורט להלן, מלבד שני רכיבים שיפורטו להלן, תתבצע כך שההצעה האיכותית ביותר תקבל את הציון המרבי ושאר ההצעות ידורגו ביחס אליה. הרכיבים אשר ישוקללו באופן שונה הם: סעיף מספר 12.3.8.5 רדיוס סיבוב בין מדרכות וסעיף מספר 12.3.8.4 דרגת זיהום האוויר, שיחושבו באופן הבא:

$$\text{ציון} = \% \text{ משקל הנתון} \times \frac{\text{ההצעה בעלת הערך הגבוה ביותר - ההצעה הנבחרת}}{\text{ההצעה בעלת הערך הגבוה ביותר - ההצעה הנמוך ביותר}}$$

ועדת המכרזים תודיע למציעים ולחברת ענבל על ההצעות שעברו את השלב השני.

- 13.3.5 קביעת הציון עבור כל רכיב כמפורט להלן, תתבצע כך שההצעה האיכותית ביותר תקבל את הציון המרבי ושאר ההצעות ידורגו ביחס אליה.
- 13.3.6 אמות המידה לקביעת ציון האיכות:
- 13.3.7 **נתוני הרכב - 50% (מתוך ציון האיכות)**
- | | | |
|----------|----------------------------------|-------|
| 13.3.7.1 | מערכת בלימה אוטונומית בשעת חירום | - 15% |
| 13.3.7.2 | בסיס גלגלים | - 10% |
| 13.3.7.3 | הגה קורס בזמן תאונה | - 10% |
| 13.3.7.4 | ניתוק מערכת דלק בזמן תאונה | - 10% |
| 13.3.7.5 | נפח תא מטען | - 20% |
| 13.3.7.6 | משקל העמסה מותר | - 15% |
| 13.3.7.7 | מערכת אבזור בטיחותי | - 20% |
- 13.3.8 **ביצועים - 50% (מתוך ציון האיכות)**
- | | | |
|----------|------------------|-------|
| 13.3.8.1 | מרווח גחון | - 20% |
| 13.3.8.2 | מומנט מנוע | - 20% |
| 13.3.8.3 | הספק מנוע | - 20% |
| 13.3.8.4 | דרגת זיהום אוויר | - 25% |

13.4 שלב שלישי – מכרז התחזוקה

- 13.4.1 בסיום בדיקת תנאי הסף והאיכות, עורך המכרז יעביר לענבל ולמזיעים את רשימת הדגמים שעברו את השלב הראשון והשני של המכרז ונמצאו מתאימים לעבור לשלב התחזוקה של המכרז.
- 13.4.2 ענבל תפרסם את מכרז התחזוקה ובמסגרתו תבקש שירותי תחזוקה לאותם דגמים שעברו את בדיקת תנאי הסף והאיכות. אי עמידה בתנאי הסף של מכרז התחזוקה עשויה להוביל לפסילת הצעתו של המציע במכרז זה.
- 13.4.3 בסיום מכרז התחזוקה, ענבל תודיע למינהל הרכב מהו מחיר התחזוקה לכל דגם של רכב, משוקלל למשך 4 שנים, שהוא משך השירות הצפוי לכל רכב (להלן: "מחיר התחזוקה"). הצעת המחיר לתחזוקה תכלול גם את תחזוקת המתקונים.
- 13.4.4 מחיר התחזוקה יתווסף למחיר הרכב המשוקלל של ההצעה.
- 13.4.5 הספק מתחייב להודיע לענבל בכתב על כל מוסך מורשה חדש מיום הגשת ההצעה למכרז. את העדכון יש לשלוח לכתובת הבאה: ענבל חברה לביטוח בע"מ – אגף רכש ומכרזים, ערבה, קריית שדה התעופה ת.ד. 282, נתב"ג 70100.
- בסיום מכרז התחזוקה תעביר חברת ענבל למינהל הרכב את תוצאות מכרז התחזוקה.

13.5 שלב רביעי – קביעת הציון הכלכלי, ציון ההתקנות ורכיב האחריות.

- 13.5.1 לאחר שתוצאות מכרז התחזוקה יועברו מענבל למינהל הרכב יפתחו מעטפות מס' 2 שהוגשו כהצעת המחיר ועברו את השלב הראשון והשני.
- 13.5.2 בשלב זה יינתן ציון כלכלי אשר יהווה בסלים 1 ו-2 50% מהציון הכולל ועבור סלים 3 ו-4 הציון הכלכלי יהווה 55% מהציון הכולל על פי המפורט בהמשך, ההצעה האיכותית ביותר תקבל ציון של 100, ושאר ההצעות ידורגו ביחס אליה, באופן הבא:

$$\text{הציון הכלכלי} = \frac{\text{ההצעה בעלת הציון הגבוה ביותר}}{\text{ההצעה הנבחרת}} \times 100$$

- 13.5.3 לצורך חישוב הציון הכלכלי יחושבו הרכיבים הבאים: מחיר מחירון הרכב לאחר הנחה (לרבות אביזרי רישוי, אגרת רישוי), ערך הגרט כעבור 4 שנים, מחיר עלות דלק ל-4 שנים, מחיר התחזוקה ל-4 שנים, ומחיר ההתקנות.

13.6 מחיר הרכב לאחר הנחה:

בהתאם לקבוע בנספח הצעת המחיר, בתוספת עלות אביזרי רישוי, אגרת הרישוי.

13.7 ערך הגרט כעבור 4 שנים

- 13.7.1 לצורך חישוב עלות הרכישה במונחים שנתיים, יחושב ערך הגרט בהתאם למחירון לוי יצחק כעבור 4 שנים (עפ"י נתונים שיתקבלו בנספח ו' למכרז) (נספח הצעת המחיר).

- 13.7.2 במידה ולא ניתן לקבל את ערך הגרט מכל סיבה שהיא, על המציע להגיש מסמך חתום על ידי שמאי רכב על ערך הגרט כעבור 4 שנים.
- 13.7.3 על המציע למלא את טבלת הגרט בכל נספחי המחירים (מחיר וקוד).
- 13.8 **חישוב עלות הדלק ל-4 שנים:**
 המחיר יחושב על פני צריכת הדלק ל-4 שנים לפי 40,000 ק"מ לשנה (160,000 ק"מ ל-4 שנים ממוצע לרכב מבצעי ומנהלתי ולרכב שב"ס 120,000 ק"מ לשנה). הצריכה תהיה לפי נתוני יצרן ו/או ניסוי ע"י מעבדה מוסמכת מטעם משרד התחבורה.
- 13.9 **חישוב מחיר התחזוקה ל-4 שנים:**
 מחיר התחזוקה ילקח מענבל מהנתונים שיתקבלו ממכרז התחזוקה שיתפרסם במדורג ממכרז הרכב.
- 13.10 **חישוב הציון הכלכלי:**
- 13.10.1 **שקלול העלות יחושב למחזור חיים של 4 שנים.**
- 13.10.2 המחירים יהוונו ליום האחרון להגשת הצעות על פי שיעור ריבית חשכ"ל.
- 13.10.3 **ההצעה הכלכלית = 60% מהציון הכולל.** ותחושב על פי הנוסחה הבאה:
- 13.10.3.1 מחיר הרכב לאחר הנחה בהפחתת ערך הגרט + התחזוקה ל-4 שנים + מחיר התקנות (5%) + אחריות (5%) = הציון הכלכלי.
- 13.10.3.2 **ציון התקנות** – רכיב ציון למחיר ההתקנות כמפורט בנספח הצעת המחיר משקלו 5% מהציון הכולל.
- 13.10.3.3 תבוצע סכימה של המחירים המוצעים לכלל ההתקנות המפורטות בנספח הצעת המחיר.
- 13.10.3.4 הצעת המחיר הזולה ביותר עבור כלל ההתקנות תקבל ציון 5% וכל שאר הצעות ידורגו באופן יחסי אליה, בהתאם למשוואה שבסעיף 13.5.2.
- 13.10.3.5 **ציון אחריות** – רכיב ציון לתוספת אחריות 5%. מציע שיגיש בהצעתו תוספת אחריות של שנה נוספת מעבר לשלוש השנים, ו-40,000 ק"מ נוספים מעבר ל-120,000 ק"מ (סה"כ 4 שנות אחריות או 160,000 ק"מ לפי המוקדם מבניהם), יקבל 5% נוספים לציון הכולל.
- 13.10.3.6 לא יינתן ציון על תוספת אחריות חלקית.
- 13.11 **שלב סופי - שקלול ההצעה הכולל ומתן ציון משוקלל כללי**
- 13.11.1 לצורך החישוב הציון הסופי יחושבו הרכיבים הבאים: הציון האיכותי, הציון הכלכלי ותוספת אחריות תוספת ההתקנות, בהתאם למשקולות הבאות:
- 13.11.2 ציון כלכלי - (עלות הרכב לאחר הנחה – ערך גרט + מחיר תחזוקה + עלות צריכת דלק על פי נתוני יצרן ל-4 שנים) = 60% מהציון הכולל.
- 13.11.3 ציון ההתקנות - 5%
- 13.11.4 ציון איכות - 30%
- 13.11.5 האחריות - 5%
- 13.11.6 הציון הסופי = ציון כלכלי + ציון איכותי + ציון ההתקנות + ציון אחריות.

14. בחירת ההצעה הזוכה

מבין ההצעות שנבחנו בשלב האחרון, תיבחר כהצעה הזוכה ההצעה בעלת הציון המשוקלל הסופי הגבוה ביותר בכל סל. המזמין רשאי לבחור יותר מהצעה זוכה אחת, בהתאם לדירוגן לפי הציון המשוקלל. במידה וייבחר יותר מזוכה אחד, חלוקת הרכש בין הזוכים תבצע ביחס של פער הציון המשוקלל שבין הזוכים על פי שיקול דעת המזמין.

הצעות שיתקבלו במכרז יפתחו רק לאחר אישור ועדת החריגים הצפויה לפעול במשרד האוצר בשנת 2020.

15. מסמכים ואישורים שיידרשו מהזוכה

15.1 בתוך 30 ימי עבודה מיום קבלת ההודעה על הזכייה, ימציא הזוכה למזמין עותק חתום של הסכם ההתקשרות המצורף כנספח יז' לחוברת המכרז. הזוכה יחתום על הסכם ההתקשרות המצורף למכרז כמות שהוא וההסכם יהווה חלק בלתי נפרד מהצעתו.

15.2 הזוכה יידרש, בכפוף לשיקול דעתו של המזמין, להגיש דיווחים וחשבונות הנדרשים לצורך תשלום עבור עבודתו, במסגרת פורטל הספקים הממשלתי או במסגרת פורטל הספקים הייעודי של המזמין, בשים לב להוראות התכ"מ והנחיות החשב הכללי הרלוונטיות, לשם כך יחתום הזוכה על חוזה שימוש בפורטל הספקים, כמפורט בנספח למסמכי המכרז, לחילופין ימציא אישור כספק העושה שימוש בפורטל הספקים. יודגש, הזוכה יישא בכלל העלויות הכרוכות בהתחברות לפורטל הספקים (נספח 4' המופיע בהסכם ההתקשרות בנספח יז').

15.3 ערבות ביצוע:

15.3.1 בתוך 30 ימי עבודה מיום קבלת ההודעה על הזכייה, יפקיד הזוכה ערבות בנקאית או ערבות של מבטח (כמשמעותו בחוק הפיקוח על שירותים פיננסיים (ביטוח), התשמ"א-1981) בלתי מותנית ובלתי מוגבלת בתנאים, לפקודת מינהל הרכב הממשלתי, משרד האוצר, סך:

15.3.1.1	עבור סל 1 2,300,000 ₪
15.3.1.2	עבור סל 2 264,000 ₪
15.3.1.3	עבור סל 3 585,000 ₪
15.3.1.4	עבור סל 4 960,000 ₪
15.3.1.5	עבור סל 5 – 300,000 ₪
15.3.1.6	עבור סל 6 646,250 ₪
15.3.1.7	עבור סל 7 240,000 ₪

15.3.2 הסכומים יכללו מע"מ, יהיו צמודים למדד המחירים לצרכן הידוע במועד הפקדת הערבות ויהיו בתוקף עד לתקופה של שנתיים ו-60 ימים מיום החתימה (להלן: "ערבות ביצוע").

15.3.3 ערבות הביצוע תשמש להבטחת קיום מלוא התחייבויות הזוכה לפי מכרז זה.

15.3.4 הערבויות יוגשו בנוסח המצורף בנספח ט' – ט"ו.

- 15.3.5 במידה שההתקשרות תוארך על פי האפשרות הנתונה למזמין לפי סעיף 4.2 לעיל מתחייב הזוכה להאריך את תוקפה של הערבות האמורה עד ל-60 יום לאחר תום תקופת ההתקשרות הנוספת.
- 15.3.6 הערבות תוחזר לזוכה עם מילוי כל התחייבויותיו לשביעות רצונו של המזמין, ובהתאם להסכם ההתקשרות.
- 15.4 טרם תחילת מתן השירותים וכתנאי להם, ימסור הזוכה התחייבות למניעת ניגוד עניינים בנוסח המצורף להסכם כנספח 2 להסכם חתומה על ידי הזוכה וכל הגורמים הנוטלים חלק במתן השירותים על ידו.
- 15.5 טרם תחילת מתן השירותים וכתנאי להם, ימסור הזוכה התחייבות לשמירה על סודיות בנוסח המצורף להסכם כנספח 1 להסכם חתומה על ידי הזוכה וכל הגורמים הנוטלים חלק במתן השירותים על ידו.
- 15.6 טרם תחילת מתן השירותים וכתנאי להם, ימסור הזוכה אישור על קיום ביטוחים בגין הביטוחים שערך לפי נספח הביטוח המצורף להסכם ההתקשרות כנספח 3, בפורמט הניתן לפי הוראות רשות ההון, ביטוח וחיסכון מיום 19-05-15 בחוזר מספר 6-2019-1-6. הזוכה מתחייב כי עד למועד חתימת הסכם ההתקשרות יוצגו המפרט הטכני ותמונת הרכב הזוכה בדף נפרד באתר האינטרנט של היבואן הזוכה, דף זה יקושר לאתר האינטרנט של מינהל הרכב הממשלתי.
- 15.7 לא המציא הזוכה את המסמכים הדרושים כאמור בסעיף זה במועדים הנקובים, ייראו את הזוכה כאילו ויתר על זכייתו במכרז, והמזמין יהיה רשאי לבטל את הזכייה ולבחור בזוכה אחר ללא כל הודעה.

16. חילוט ערבות הביצוע

ועדת המכרזים תהיה רשאית להחליט על חילוט ערבות הביצוע במקרה שבו לא עמד הזוכה בהתחייבויותיו בהתאם להסכם ההתקשרות במכרז.

17. שיתוף פעולה תעשייתי

- 17.1 על פי תקנות חובת המכרזים (שיתוף פעולה תעשייתי), תשס"ז-2007, ספק חוץ שהצעתו לסלים 1 ו-3 תהא הזוכה יהיה מחויב לקיים שיתוף פעולה תעשייתי על פי התקנות האמורות בסכום השווה ל-35% לפחות משווי ההתקשרות, ובהתאם לתוכנית למימוש מחויבותו שתוגש על גבי נספח טו'.
- 17.2 ההסכם עם ספק החוץ ייחתם רק לאחר קבלת אישור הרשות לשיתוף פעולה תעשייתי במשרד הכלכלה.

18. רכש הרכב

- 18.1 הממשלה תזמין בכתב ובטופס מתאים את הרכב, שברצונה לרכוש מהמציע הזוכה.
- 18.2 ההזמנה תכלול את הנתונים הבאים:
- 18.2.1 סוג הרכב ומפרטיו.
- 18.2.2 כמות כלי הרכב מכל סוג.

- 18.2.3 מועדי אספקה לכל כלי רכב.
- 18.3 על ההזמנה יחתמו מנהל מינהל הרכב הממשלתי וחשב משרד האוצר/המשרטה/שב"ס, /רשות הכבאות לפי העניין.
- 18.4 הזמנה אשר לא תהיה חתומה בידי שני הגורמים המורשים האמורים לא תכובד על ידי המציע הזוכה ולא יינתן תשלום בגינה.

19. תחזוקה

- 19.1 תחזוקת הרכב תתבצע במסגרת מכרז נפרד לתחזוקה, כפי שיפורסם על ידי חברת עינבל. כאמור בסעיף 1.2 לעיל. לתשומת לב המציע – אי הגשת הצעה של מוסך במקום הנדרש כחובה (כמופיע במכרז התחזוקה) עשויה לפסול את המציע מההצעה כולה.
- 19.2 במסגרת תחזוקת הרכב, הזוכה ידאג למלאי חלקי חילוף באופן שכל חלקי החילוף הדרושים לכשירות ובטיחות כלי רכב המוצעים במכרז יהיו זמינים.
- 19.3 על המציע במכרז התחזוקה להיות בעל מוסך מורשה מטעם יבואן הרכב לדגם הרכב שהוצע במסגרת המכרז.
- 19.4 במסגרת תחזוקת הרכב, הזוכה ידאג למלאי חלקי חילוף באופן שכל חלקי החילוף הדרושים לכשירות ובטיחות כלי רכב המוצעים במכרז יהיו זמינים. רכב שימתין במוסך לחלקי חילוף שאינם זמינים בארץ, ישלם היבואן את התעריף היומי כפי שנקבע במכרז השכירות של מינהל הרכב ליום שכירות בקטגוריה הרלוונטית, עד הגעתם וגמר תיקון הרכב במוסך.
- 19.5 הספק הזוכה יספק לחברת עינבל נתונים על פי בקשתה למשך כל תקופת ההתקשרות לאחר הכרזת זוכה.

20. התחייבויות הזוכה

- 20.1 מועד ומיקום אספקת רכב:
- 20.1.1 הזוכה מתחייב למסור למזמין את כלי הרכב במצב תקין בהתאם למפרט ולאחר התקנת המתקונים הנדרשים ובתוספת ההתקנות המפורטות בנספחים הרלוונטיים, על פי דרישה, וללא פגם גלוי או נסתר.
- 20.1.2 הזוכה מתחייב להעביר את כלי הרכב למקום שיורה עליו המזמין, בתנאים הבאים:
- 20.1.3 מתודלקים ב- 10 ליטר בנזין לפחות.
- 20.1.4 צירוף ספר רכב + רישיון הרכב.
- 20.1.5 צירוף שני סטים של מפתחות + שלט.
- 20.1.6 על כלי הרכב יסומן לחץ האוויר הנדרש בצמיגים וכן סימון נקודת הרמה למגבה ומדבקת אזהרה לכריות אוויר.
- 20.1.7 גלגל חלופי וכלי נהג מתאימים, משולש אזהרה, ואפוד זוהר.
- 20.1.8 הזוכה מתחייב לספק למזמין את כלי הרכב, כולל התקנות, בתוך 120 ימים קלנדריים מיום הוצאת ההזמנה חתומה על ידי המזמין (להלן -

מועד אספקה).

20.1.9 נוכח הזוכה לדעת כי אין בידו לעמוד במועד האספקה, עליו להודיע למזמין בתוך 7 ימים מיום קבלת ההזמנה על כך. הודיע הזוכה כאמור, רשאי המזמין לפי שיקול דעתו לקבוע מועד אספקה חדש או לבטל את ההזמנה.

20.1.10 נגרם עיכוב באספקת כלי הרכב למזמין (מעל 120 ימים קלנדריים ממועד ביצוע ההזמנה או כל עיכוב ממועד האספקה החדש כאמור לעיל), ישלם הזוכה פיצוי בסך 500 ₪ עבור כל יום פיגור לכל רכב המצוין בהזמנה. אם העיכוב נגרם מסיבות שלזוכה אין שליטה עליהן, ייקבע מועד אספקה חדש, או שההזמנה תבוטל - הכול לפי שיקול דעתו הבלעדי של המזמין או נציגו. סכום הפיצוי יוצמד למדד המחירים לצרכן בהתאם למנגנון ההצמדה המתפרסם ע"י החשכ"ל.

20.1.11 הזוכה יעביר את הרכב למגרש עליו יורה המזמין, עד למסירת כלי הרכב למזמין, הזוכה יהיה אחראי לאחסונם הנאות ושמירתם.

20.1.12 בכל מקרה שרכב הנרכש מהזוכה במסגרת המכרז ונדרש לשהות במוסך למעלה מכפל הזמן הנדרש לטיפול בהתאם לשעתון היצרן, ישלם הזוכה, בתוך 30 יום ממועד הדרישה מטעם המזמין, תשלום על פי התעריף אותו משלם מינהל הרכב על פי מכרז השכירות ויכול להשתנות בהתאם לתוצאות מכרז השכירות. נכון למועד כתיבת המכרז, התשלום האמור הנו כמפורט:

מספר סל במכרז	תעריף לרכב מינהל (כולל מע"מ)	תעריף לרכב משטרה (כולל מע"מ)
1	136	150
2	136	150
3	232	255
4	214	236

20.1.13 כל שינוי של היצרן בדגם הרכב במהלך ההתקשרות יובא בכתב לידיעת המזמין מיד עם היוודע דבר השינוי.

20.1.14 במסגרת תחזוקת הרכב הזוכה ידאג למלאי חלקי חילוף באופן שכל חלקי החילוף הדרושים לכשירות ובטיחות כלי רכב המוצעים במכרז יהיו זמינים.

20.1.15 הזוכה מתחייב להודיע לענבל בכתב על כל מוסך מורשה חדש שנפתח, את העדכון יש לשלוח לכתובת הבאה: ענבל חברה לביטוח בע"מ – אגף רכב ומכרזים, ערבה, קריית שדה התעופה ת.ד. 282, נתב"ג 70100 ולכתובת המייל: **HAIMZ@INBAL.CO.IL**

20.1.16 הזוכה יודיע למזמין בכתב, ותוך 48 שעות, על כל שינוי במעמדו החוקי, אי יכולתו לעמוד בהתחייבויותיו על פי הסכם זה או על כל עניין אחר אשר יש בו כדי להשפיע על מתן השירותים.

20.1.17 עבור כלי רכב שבהם מותקנת כרית אויר במושב הנהג, באם יהיה צורך

להחליף את מושב הנהג למושב אורתופדי, ההחלפה תבצע במידה ויהיה אישור יבואן/יצרן.

20.1.18 יובהר, כי אין בסעיף זה כדי לייתר או לצמצם מיתר התחייבויות הנדרשות מהזוכה המפורטות במכרז או בהסכם ההתקשרות.

21. תמורה

21.1 הצדדים מסכימים בזה, כי מחיר הרכישה של כלי הרכב יהיה בהתאם לנספחי המחירים שיצורפו לחוזים והמהווים חלק בלתי נפרד ממנו (להלן - התמורה). הזוכה מתחייב כי שיעור ההנחה המוצע הנקוב בהצעתו וכן מחיר ההתקנות (תוספות) יישארו קבועים לאורך כל תקופת ההתקשרות, לרבות הארכת תקופת ההתקשרות על פי האופציה הניתנת למזמין לפי סעיף 4.2.

21.2 מחיר הרכב המוצע ישמר למשך שנה מיום ההזמנה, גם אם במהלך תקופה זו יהיה שינוי במחיר כתוצאה משינוי הדגם או שינוי בשער מטבע.

21.3 התמורה הנזכרת בסעיף זה מהווה תמורה סופית למילוי כל התחייבויות הספק לפי הסכם זה.

21.4 המועד לחישוב התשלום יהיה עפ"י מועד קבלת הרכב או מועד קבלת החשבונית המאוחר מבניהם. מועדי התשלום יתבססו על הוראת תכ"מ 1.4.3.

21.5 הספק יגיש את החשבוניות הנזכרות בסעיף זה כשהן תואמות את הקבוע בנספחי המחירים. כל עיכוב בתשלום הנגרם מאי התאמה לקבוע בנספחי המחירים, לא יהיה בו כדי לחייב את המזמין לפצות על כך את הספק מהסכם זה, ולא תהיה לספק כל טענה בקשר לכך.

21.6 מועד פירעון החשבוניות יקבע עפ"י מועד קבלת הרכב או מועד קבלת החשבונית, המאוחר מבין השניים.

22. תנאי הצמדה

כללי ההצמדה המפורטים להלן הם אלה הקבועים על ידי החשב הכללי.

הגדרות

- 22.1 תאריך הבסיס – המועד האחרון להגשת הצעות במכרז 2020.3.5.
- 22.2 תאריך התחלת הצמדה – המועד שממנו והלאה מחושבת ההצמדה - 18 חודש מתאריך הבסיס – חודש נובמבר 2021
- 22.2.1 מדד התחלתי – המדד הידוע בתאריך התחלת ההצמדה, מדד חודש אוקטובר 2021
- 22.2.2 המדד הקובע – המדד האחרון הידוע ביום מועד ביצוע ההצמדה חודש פברואר 2022.
- 22.2.3 הצמדה שלילית – הצמדה המבוצעת כאשר המדד או הרכב המדדים הקובע ירד אל מתחת לשיעור המדד ההתחלתי.
- 22.2.4 המדד - מדד המחירים לצרכן כפי שמתפרסם מעת לעת על ידי הלשכה המרכזית לסטטיסטיקה.
- 22.3 **מנגנון ביצוע הצמדה:**
- 22.3.1 ביצוע ההצמדה יחל לאחר תום 18 חודשים מתאריך הבסיס, למעט במקרה המפורט בסעיף 22.3.3. המדד הידוע ביום זה ייקבע כמדד ההתחלתי.

- 22.3.2 ההצמדה תתבצע מדי 3 חודשים, כך שההצמדה הראשונה תתבצע בחלוף 21 חודשים מתאריך תחילת הצמדה, ובכל 3 חודשים לאחר מכן.
- 22.3.3 על אף האמור בסעיף 22.3.1, אם במועד מסוים (להלן: "יום השינוי") במהלך 18 החודשים הראשונים מתאריך הבסיס, יחול שינוי במדד – כך שיהיה גבוה בשיעור של 4% ויותר מהמדד הידוע בתאריך הבסיס, יחל חישוב ההצמדה מנקודה זו ואילך, באופן הבא:
- 22.3.4 המדד הידוע ביום השינוי ייקבע כמדד ההתחלתי.
- 22.3.5 ביצוע ההצמדה ייעשה בחלוף פרק הזמן שנקבע לביצוע הצמדות, כאמור בסעיף 24.3.1 לעיל.
- 22.4 **תנאי הצמדה להתקנות:**
- 22.4.1 במכרז זה תעריפי ההתקנות המופיעים בנספח ז' ו ז'1 יוצמדו למדד המחירים על פי כללי ההצמדה בהוראת התכ"ם שמספרה 7.5.2.1
- 22.4.2 כללי ההצמדה המפורטים להלן הם אלה הקבועים על ידי החשב הכללי:

23. זכויות המזמין

- 23.1 מבלי לגרוע מסמכויות המזמין לפי תנאי המכרז ולפי הוראות כל דין, יהיה זכאי המזמין, בין היתר:
- 23.2 שלא לדון בהצעה, אשר לא צורפו לה כל המסמכים והנתונים הנדרשים במכרז זה, ולקבוע כי היא פסולה, או לפי שיקול דעתו, לדרוש השלמתם.
- 23.3 לבטל את המכרז או לדחותו, מסיבות תקציביות, ארגוניות או מכל סיבה אחרת לפי שיקול דעתו הבלעדי והמוחלט, בכל עת.
- 23.4 לדחות, בהודעה שתועבר בכתב, כל אחד מן המועדים הקבועים במכרז, לרבות המועד האחרון להגשת הצעות, ככל שימצא לנכון, ואף מספר פעמים.
- 23.5 בכל עת לפני המועד האחרון להגשת הצעות, בין אם מיוזמתו ובין אם בתשובה לשאלות הבהרה מצד הספקים, להורות, כי איזו דרישה מדרישות המכרז, לרבות דרישות סף והוראות בקשר עם בדיקת ההצעות, תבוטל באופן חלקי או מלא, לרבות באמצעות קביעה מחדש ושינוי התנאים, אם סבר המזמין כי הדבר יהיה לטובת ההליך, ובלבד שהחלטותיו יחולו באופן שוויוני על כל המציעים.
- 23.6 לברר עם מציע פרטים, לדרוש הבהרות והשלמות בקשר להצעתו, וכן לדרוש כל פרט או נתון הדרוש או כל מסמך או מידע כלשהם (טכני, כלכלי, כספי או אחר), לצורך קבלת החלטה ולצורך ניהול תקין והוגן של המכרז, ולרבות מסמך או מידע בדבר כישוריו, ניסיונו או יכולתו של המציע.
- 23.7 לפסול הצעה חלקית, חסרה, מותנית, מסויגת, מוטעית או מבוססת על הנחות בלתי נכונות או על הבנה מוטעית של הדרישות, זולת אם החליט אחרת מנימוקים שירשמו בפרוטוקול.
- 23.8 לפסול כל הצעה שהיא בלתי סבירה, בין השאר בכל הנוגע למחיריה, איכות שירותיה או האמצעים או התכניות למימושה, בין הצעה שהיא בלתי סבירה לטובה (כגון מחיר המיטיב עם המזמין) ובין שהיא בלתי סבירה לרעה.
- 23.9 לא לבחור כל הצעה שהיא, והכול במטרה להבטיח את מרב היתרונות למזמין.

- 23.10 המזמין אינו מחויב לקבל את ההצעה הזולה ביותר או כל הצעה שהיא, והוא יהיה רשאי לקבל כל הצעה או כל חלק ממנה.
- 23.11 להחליט על בחירת מספר הצעות מתאימות תוך פיצול ההתקשרות ביניהן או על בחירת חלק מן ההצעה בלבד.
- 23.12 לפסול הצעה או חלק מהצעה אשר כוללת דגם רכב שנרכש בעבר על ידי המזמין ושנתגלתה בו - באותו דגם הרכב - תקלה אפידמית, וזאת בכפוף לזכות שימוע שתינתן למציע.
- 23.13 לקבוע בלעדית, את כמות כלי הרכב שיירכשו מהזוכה במסגרת המכרז והסכם ההתקשרות, ובכלל זאת שלא לרכוש כלל, כלי רכב מהזוכה, וזאת לנוכח העובדה, כי בחירת דגם הרכב מתבצעת בהתאם לרצון עובד המזמין הזכאי לרכב.
- 23.14 להחליט על השהיית או הפסקת ההתקשרות עם הזוכה, וזאת במקרה שהתגלתה תקלה אפידמית ביותר מ 5 רכבים מסוג הרכב שהציע הזוכה ושזכה במסגרת המכרז.
- 23.15 אם לא תעלה ההתקשרות עם הזוכה או תבוטל ההתקשרות מסיבה כלשהי בכל שלב, ובכללה תקלות אפידמיות, מופעי תקלות בתדירות גבוהה, אמינות נמוכה של כלי הרכב שזכה המזמין יהיה רשאי לפנות למציע שדורג במקום הבא ולחתום אתו על הסכם התקשרות כאילו היה הזוכה במכרז, בהתאם לתנאי המכרז ולהצעתו של אותו מציע. לא הסכים לכך המציע שדורג במקום השני - יהיה המזמין רשאי לפנות למציע שדורג במקום השלישי וכן הלאה.
- 23.16 במידה והופסק ייצורו של דגם הרכב שנכלל בהצעת הספק הזוכה, או הוחלף הדגם האמור בדגם חדש של היצרן, המזמין שומר לעצמו את הזכות לרכוש מהזוכה את הדגם החדש המחליף את הדגם שזכה במכרז, וזאת בהתאם לשיקול דעת המזמין. כל שינוי של היצרן בדגם הרכב במהלך ההתקשרות יובא בכתב לידיעת המזמין מיד עם היוודע דבר השינוי.
- 23.17 המזמין שומר לעצמו את הזכות לרכוש מדגם הרכב שזכה, כלי רכב עם כל התוספות והמפרטים המופיעים במחירון החברה ועפ"י אחוזי ההנחה שנקבעו במכרז זה.
- 23.18 כל שינוי של היצרן בדגם הרכב במהלך ההתקשרות כולל שינויים במחיר ובמפרט הטכני של הדגם החדש יובא בכתב לידיעת המזמין, מיד עם היוודע דבר השינוי.
- 23.19 למען הסר ספק, המזמין לא יהיה חייב לעשות שימוש בזכויות אלה ולא יהיה מחויב להתיר תיקונים או השלמות כאמור לעיל, והדבר יהיה כפוף לשיקול דעתו הבלעדי של המזמין ולצרכיו ושיקוליו המקצועיים.

24. שינויים, השמטות ותוספות

- 24.1 בכל מקרה של שינוי, השמטה או תוספת שייעשו על ידי המציע בהצעתו לעומת הנדרש במסמכי המכרז, לרבות בקשר עם תנאי, או כל הסתייגות לגבי הנדרש, בכל דרך או צורה שהיא (לעיל ולהלן: "הסתייגות"), יהיה המזמין רשאי:
- 24.1.1 לפסול את הצעת המציע;
- 24.1.2 לראות בהסתייגות כאילו לא נכתבה כלל ולהתעלם ממנה;
- 24.1.3 לראות בהסתייגות כאילו היא מהווה פגם טכני בלבד, ולהכשירה;

24.1.4 לדרוש מהמציע לתקן את ההסתייגות, בין באמצעות הגשת הצעתו מחדש, כולה או חלקה, בין באמצעות הודעה של המציע למזמין כי הוא מסיר את ההסתייגות, ובין בכל דרך אחרת, לפי שיקול דעתו והחלטתו הבלעדית של המזמין ;

24.2 מובהר כי ההחלטה בין האפשרויות המנויות לעיל מסורה לשיקול דעתו הבלעדי של המזמין. אם יחליט המזמין לפעול לפי אחת החלופות המנויות בסעיפים קטנים לעיל, והמציע יודיע כי הוא מסרב להסכים להחלטתו, רשאי המזמין לפסול את הצעתו של המציע ולחלט את ערבות ההצעה, וזאת מבלי לגרוע מכל זכות וסמכות אחרת המוקנים למזמין.

24.3 אימוץ מדיניות המתירה תיקון פגמים מסוג אחד אין בה כדי לחייב אימוץ מדיניות המתירה תיקון פגמים מסוג אחר.

24.4 אין בהודעה על זוכה בפניה זו בכדי לסיים את הליכי המכרז או כדי ליצור יחסים חוזיים בין המזמין והזוכה וכי בטרם חתימת מורשה החתימה מטעם המזמין על הסכם ההתקשרות בין הצדדים, המזמין רשאי לבטל או לשנות את החלטתו על פי שיקול דעתו הבלעדי והמוחלט.

25. זכות עיון בהצעה הזוכה

25.1 כל משתתף במכרז יהיה זכאי לעיין במסמכי המכרז (פרוטוקולים, ההצעה הזוכה במחוז ובתוצר אליו הגיש הצעה וכו') בהתאם להוראות תקנות חובת המכרזים, תשנ"ג-1993.

25.2 מציע המעוניין שלא לחשוף חלקים מהצעתו המוגדרים על ידו כסוד מסחרי או מקצועי מתבקש לצרף מכתב הנמקה המציין את העמודים והסעיפים שהוא לא מעוניין לחשוף והיה ויזכה במכרז ולפרט את הנימוקים למניעת החשיפה.

25.3 מציע אשר ציין בהצעתו חלקים החסויים לטעמו בפני הצגה למציעים אחרים, לא יהיה רשאי לעיין בחלקים המקבילים בהצעותיהם של המציעים האחרים. זאת, אף אם המזמין ידחה את עמדת המציע ויתיר עיון באותם חלקים בהצעתו.

25.4 בכל מקרה מובהר בזה כי ועדת המכרזים הינה הגורם המוסמך להחליט אם מדובר במידע שניתן לחשוף אותו אם לאו.

26. שאלות או הבהרות למכרז

26.1 מציע יהיה רשאי להפנות, בכתב, שאלות הבהרה בקשר למכרז, אל גב' שירי וקנין במינהל הרכב הממשלתי (להלן: "איש הקשר") באמצעות הדואר האלקטרוני: shiriv@mof.gov.il רח' בית הדפוס 12 גבעת שאול ירושלים, על המציע חלה החובה לבדוק כי הפנייה שהעביר התקבלה בידי איש הקשר, באופן ובמועד הנדרשים.

26.2 יש לרשום בכותרת הפנייה: "מכרז מספר 5-2019

26.3 פורמט ההגשה לשאלות יהיה כדלקמן:

מס"ד	סעיף/מראה מקום אחר	שאלה
	יש להפנות למקום המדויק במסמכי המכרז אליו מתייחסת השאלה	

		1.
		...

- 26.4 על הפניות להגיע למזמין עד למועד שנקבע בסעיף 1.3 או בכל מועד נדחה אחר שקבע המזמין. פניות שתגענה לאחר המועד שנקבע לא תענינה, אלא אם סבר המזמין לפי שיקול דעתו כי הועלה במסגרת הפניה נושא המצדיק התייחסותו. למזמין שיקול הדעת להחליט ביחס לכל שאלה האם להשיב עליה אם לאו והוא רשאי להשיב על שאלה מסוימת ולהימנע מלהשיב על שאלה אחרת.
- 26.5 רק תשובות בכתב תחייבנה את המזמין ותהיינה חלק בלתי נפרד ממסמכי המכרז. המזמין אינו מחויב לנוסח השאלה, ובכלל זה רשאי המזמין בעת ניסוח תשובות ההבהרה שתשלחנה למתמודדים לקצר נוסח של שאלה או לנסחה מחדש.
- 26.6 המזמין יהיה רשאי לדרוש מהמצעים לאשר את קבלת הודעות מטעמו בכל דרך שימצא לנכון, לרבות באמצעות פקסימיליה או דואר אלקטרוני.

27. מקום שיפוט ייחודי

מובהר בזאת כי בהתאם לתקנה 2 לתקנות בתי משפט לעניינים מנהליים (סדרי דין), התשס"א-2000, תוגש תובענה בקשר למכרז זה אך ורק לבית המשפט המוסמך בעיר ירושלים.

נספח א' - סל 1

מפרט טכני לסל 1 (מתאים לדיגום 1-2-3-4-5)

רכב מסחרי אחוד להסעת 8 נוסעים כולל נהג:

1. רכב מסחרי אחוד במשקל כולל עד 3500 ק"ג.
2. מומנט מנוע מינימלי 250 ניוטון/מ'.
3. הספק מנוע מינימלי 125 כ"ס.
4. מרחק סרנים מינימלי 3,000 מ"מ.
5. תקן יורו לפחות 6.
6. הגה כוח.

7. תיבת הילוכים אוטומטית.
 8. מערכת ESP.
 9. שתי כריות אוויר לפחות.
 10. מערכת A.B.S.
 11. מערכות סיוע למניעת תאונות דרכים :
 12. מערכת מולטימדיה.
 13. דיבורית בלוטוס
 14. מצלמת רברס.
 15. חיישני חנייה עם צג.
 16. מע' ניווט, בנפח גלישה של לפחות 2 גיגה כולל סים ל-4 שנים.
 17. מזגן קדמי מקורי, אופציה למזגן אחורי לפי דרישה. מיקום הפתחים יתואמו עם המזמין.
 18. בדופן ימנית של הרכב תהיה דלת הזזה לכניסה, בנוסף לדלת הימנית שבתא הצמוד לתא הנהג.
 19. דיגומי הרכב יכללו את הדרישות הבאות :
- 19.1 רצפת המרכב תהיה מאלומיניום מרוק בעובי 3 מ"מ על גבי לוח דיקט עם טיפול נגד ריקבון ואטום בסיליקון מסביב.
 - 19.2 ברצפה יהיו שני פתחי ניקוז מים בצורה סימטרית.
 - 19.3 סידור מושבים בהתאם לדיגומים המופיעים בנספח א' 1.
 - 19.4 בדפנות הרכב יהיו חלונות היקפיים בעלי יכולת פתיחה, בהתאמה לדרישה של משרד התחבורה.
 - 19.5 דלת אחורית מתרוממת או שתי דלתות כנפיים אחוריות, עם חלונות.
 - 19.6 דפנות הצד של המרכב כולל הדלתות, ידופנו בריפוד בד או ווניל עד לתקרת הרכב, כמו כן דיפון מלא לתקרה קורות ומשקופים.
 - 19.7 מערכת מולטימדיה.
 - 19.8 זמזם הדלקה לאורות דולקים.
 - 19.9 מראות צד עם כוונון חשמלי.
 20. אימוביליזר.
 21. אספקה והתקנת וו גרירה כולל רישום כאופציה.
 22. צבע לבן, צבע אחר יהיה לפי דרישה ועל פי המלאי הזמין ללא תוספת מחיר.
 23. דיגום המושבים יהיו בהתאם לתקנות התעבורה ובהתאם לדיגום הפנימי כמפורט בשרטוטי הדגמים להלן.
- הערה: את הצעת המחיר יש לפצל לשניים :**
- א. מחיר הרכב על פי המפרט לעיל.
 - ב. מחירי האביזרים (כולל התקנה) במפרט זה שאינן כלולות במחיר של הרכב (סעיף א לעיל).

נספח א'1 – סל 1 (דיגום 5-1)

דיגום התקנת מושבים וסידור פנימי לרכב מסחרי אחוד לסל 1 לדיגום 1,2,3,4,5

דיגומים 1,2,3,4,5 לסל 1 יותקנו באופן הבא:

1. אפיון לדיגום מס' 1 בסל 1

- 1.1. מלפנים (בשורה הראשונה) - מושב נהג + נוסע או שניים (בהתאם לסוג הרכב).
- 1.2. מאחורי מושב הנהג (בשורה השנייה) – תותקן ספה אורתופדית לשלושה נוסעים מקובעת לרצפה. (מושב קבוע). בכל מושב תותקן משענת עורף, ואפשרות לכוון את גב המושב. ובכל מושב יותקנו משענות יד וחגורות בטיחות אינרטיות.
- 1.3. מאחורי המושב הנ"ל (בשורה השלישית) תותקן ספה אורתופדית בעלת שלושה מושבים, ספה זו תהיה נשלפת. בכל מושב יותקן משענת עורף, עם אפשרות לכוון את גב המושב. ובכל מושב יותקנו משענות יד וחגורות בטיחות אינרטיות.
- 1.4. תותקן רשת הגנה לנוסעים מאחורי המושב בשורה השנייה, ותורכב בעת שהמושב בשורה השלישית (מושב האחורי) יפורק.

2. אפיון לדיגום מס' 2 בסל 1

- 2.1. מלפנים (בשורה הראשונה) - מושב נהג + נוסע או שניים (בהתאם לסוג הרכב).
- 2.2. מושב מאחורי הנהג (בשורה השנייה), יותקן מושב לשלושה נוסעים מתקפל לכיוון מושב נהג בשתי פעימות: האחת קיפול משענת המושב למושב, והשנייה קיפול המושב עם המשענת אל מאחורי משענת הנהג.
- 2.3. מאחורי המושב הנ"ל (בשורה השלישית) יותקן מושב לשלושה נוסעים נשלף.
- 2.4. תותקן רשת הגנה לנוסעים בעת שהמושב האחורי נשלף.

3. אפיון לדיגום מס' 3 בסל 1

- 3.1. מלפנים (בשורה הראשונה) - מושב נהג + נוסע או שניים (בהתאם לסוג הרכב).
- 3.2. ללא מושבים.
- 3.3. תותקן רשת הגנה לנוסעים בעת שהמושב האחורי נשלף.

4. אפיון לדיגום מס' 4 בסל 1

- 4.1. מלפנים (בשורה הראשונה) - מושב נהג + נוסע או שניים (בהתאם לסוג הרכב).
- 4.2. מאחורי מושב הנהג (בשורה השנייה) – תותקן ספה אורתופדית לשלושה נוסעים מקובעת לרצפה. (מושב קבוע). בכל מושב תותקן משענת עורף, ואפשרות לכוון את גב המושב. ובכל מושב יותקנו משענות יד וחגורות בטיחות אינרטיות.
- 4.3. מאחורי המושב הנ"ל (בשורה השלישית) יותקן מושב לשני נוסעים מתקפל לדופן שמאל, ומושב לנוסע אחד מתקפל לדופן ימין של הרכב. דגם המושבים יהיה דגם תיירות.
- 4.4. תותקן רשת הגנה לנוסעים בעת שהמושב האחורי נשלף.

5. אפיון לדיגום מס' 5 בסל 1

- 5.1. מלפנים (בשורה הראשונה) - מושב נהג + נוסע או שניים (בהתאם לסוג הרכב).
- 5.2. מאחורי מושב הנהג (בשורה השנייה), יותקנו 3 מושבים בודדים. בכל מושב תותקן משענת עורף, ואפשרות לכוון את גב המושב. ובכל מושב יותקנו משענות יד וחגורות בטיחות אינרטיות.

- 5.3. מאחורי המושבים הנ"ל (בשורה השלישית) יותקנו 3 מושבים בודדים. בכל מושב תותקן משענת עורף, ואפשרות לכוון את גב המושב. ובכל מושב יותקנו משענות יד וחגורות בטיחות אינרטיות.
- 5.4. תותקן רשת הגנה לנוסעים בעת שהמושב האחורי נשלף.
6. דיגום הרכב על פי תצורה 1-5 יהיו בהתאם לדרישה בעת ההזמנה.
7. ככלל, המושבים הקבועים והמתקפלים יהיו מדגם מפואר ונוח.
8. יסופקו ויותקנו כל אביזרי החובה לרכב מסחרי אחוד.

9. סידור פנימי לרכב

- 9.1. רצפת המרכב תהיה מאלומיניום מרוק בעובי 3 מ"מ על גבי לוח דיקט עם טיפול נגד ריקבון ואטום בסיליקון מסביב.
- 9.2. ברצפה יהיו שני פתחי ניקוז מים בצורה סימטרית.
- 9.3. סידור מושבים בהתאם לדרישות בדגמי 1-5 לעיל.
- 9.4. בדפנות הרכב יהיו חלונות היקפיים.
- 9.5. שני חלונות בדלתות האחוריות - בכל דלת חלון או חלון אחד בדלת אחת אחורית מתרוממת.
- 9.6. דפנות הצד של המרכב כולל דלתות, תקרה, קורות ומשקופים ידופנו בריפוד בד או ויניל.
- 9.7. בניית המרכב והשינויים ברכב יבוצעו ע"י מתקין מורשה מטעם משרד התחבורה.
- 9.8. בנוסף לדלת הימנית שבתא הנהג תהיה דלת נוספת בדופן צד ימין.
- 9.9. דיגום המושבים יהיו בהתאם לתקנות התעבורה ובהתאם לדיגום הפנימי כמפורט לעיל וכמופיע בשרטוטים.

סל 1: סידור מושבים - דיגום 1

- 1.1 שורה ראשונה - מושב נהג + מושב לנוסע לידו או שני נוסעים (בהתאם לדגם הרכב).
- 1.2 שורה שניה - מאחורי מושב הנהג (בשורה השנייה) – תותקן ספה אורתופדית לשלושה נוסעים מקובעת לרצפה. (מושב קבוע). בכל מושב יותקן משענת עורף, גב המושב ניתן יהיה להטיה ובכל מושב יותקנו משענות יד וחגורות בטיחות אינרטיות.
- 1.3 מאחורי המושב הנ"ל (בשורה השלישית) תותקן ספה אורתופדית בעלת שלושה מושבים, ספה זו תהיה נשלפת. בכל מושב יותקן משענת עורף, גב המושב ניתן יהיה להטיה ובכל מושב יותקנו משענות יד וחגורות בטיחות אינרטיות.
- 1.4 מאחורי השורה השלישית תותקן מחיצה נשלפת.

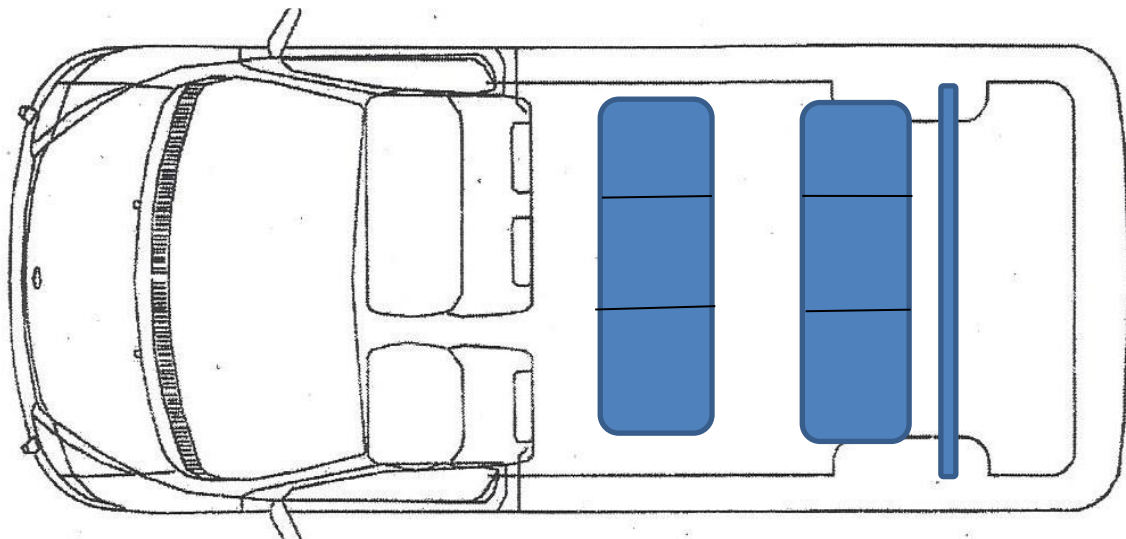

1.5 סל 1 – סידור מושבים - דיגום 2

- 1.5.1 שורה ראשונה - מושב לנוסע לידו או שני נוסעים (בהתאם לדגם הרכב).
- 1.5.2 שורה שניה - מאחורי מושב הנהג (בשורה השנייה) – תותקן ספה אורתופדית לשלושה נוסעים מתקפלת לכיוון מושב הנהג. בכל מושב יותקו משענת עורף, גב המושב ניתן יהיה להטיה ובכל מושב יותקנו משענות יד וחגורות בטיחות אינרטיות.
- 1.5.3 מאחורי המושב הנ"ל (בשורה השלישית) תותקן ספה אורתופדית בעלת שלושה מושבים, ספה זו תהיה נשלפת. בכל מושב תותקן משענת עורף, גב המושב ניתן יהיה להטיה ובכל מושב יותקנו משענות יד וחגורות בטיחות אינרטיות.
- 1.5.4 מאחורי השורה השלישית תותקן מחיצה נשלפת.

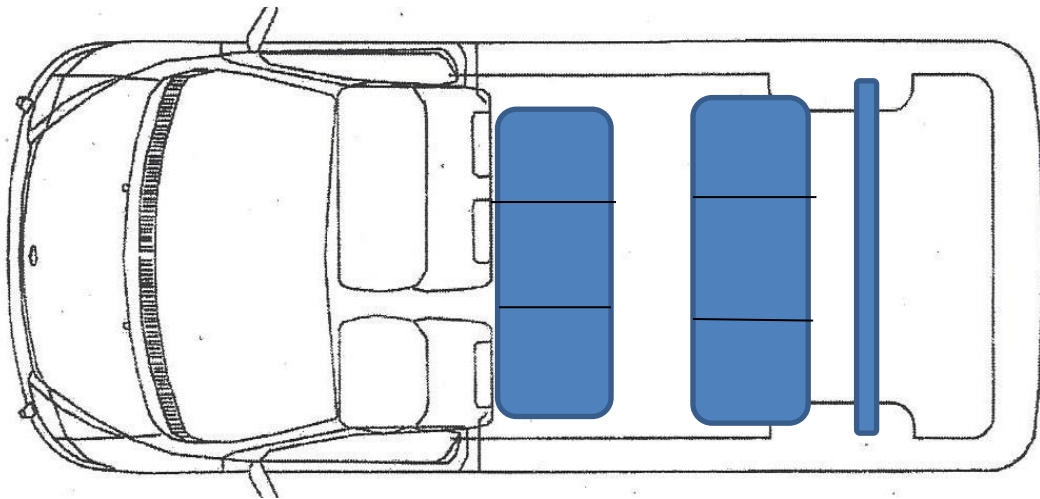

בנית המרכבים והשינויים ברכב יבוצעו ע"י מתקין מורשה מטעם משרד התחבורה.

1.6 סל 1- דיגום 3 ללא מושבים

- 1.6.1 אופיון לדיגום מס' 3 בסל 1
- 1.6.2 כלי רכב בהתאם למפרט הטכני דלעיל וללא מושבים למעט מושבי נהג ונוסע או שניים (בהתאם לסוג הרכב), לידו.
- 1.6.3 תוספת התקנות כמפורט בנספח א'5 לפי דרישת המזמין.

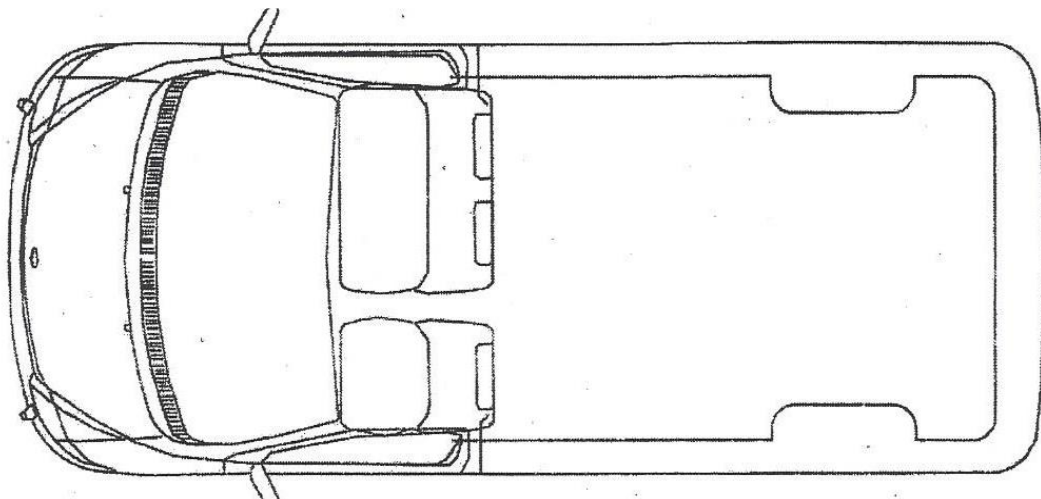

1.7 סל 1- דיגום 4

סל 1 – סידור מושבים- דיגום 4

- 1.7.1 שורה ראשונה - מושב לנוסע לידו או שני נוסעים (בהתאם לדגם הרכב).
- 1.7.2 שורה שניה - - מאחורי מושב הנהג (בשורה השנייה) – תותקן ספה אורתופדית לשלושה נוסעים (מושב קבוע). בכל מושב תותקן משענת עורף, גב המושב ניתן יהיה להטיה ובכל מושב יותקנו משענות יד וחגורות בטיחות אינרטיות.
- 1.7.3 שורה שלישית - מושב ל-3 נוסעים מתקפל לצדדים, לצד שמאל מושב כפול, לצד ימין מושב בודד.
- 1.7.4 מאחורי המושבים המתקפלים תותקן מחיצה נשלפת.

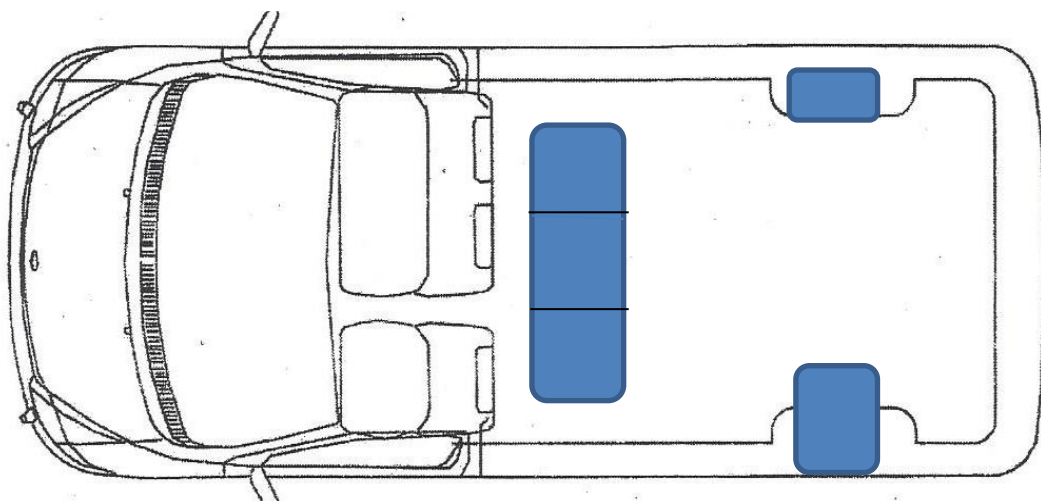

1.8 סל 1- דיגום 5

סל 1 – סידור מושבים - דיגום 5

- 1.8.1 שורה ראשונה - מושב לנוסע לידו או שני נוסעים (בהתאם לדגם הרכב).
- 1.8.2 שורה שניה מאחורי מושב נהג – 3 מושבי תיירות קבועים אורתופדיים + חג' בטיחות 3 נק' מובנית בגב המושב + הטיית גב + משעננות יד בכל מושב + USB בגב המושב. (מושבים נפרדים זה מזה).
- 1.8.3 שורה שלישית – 3 מושבי תיירות בודדים אורתופדיים + חג' בטיחות 3 נק' מובנית בגב המושב + הטיית גב + משעננות יד בכל מושב. (מושבים נפרדים זה מזה).
- 1.8.4 מאחורי המושבים של השורה השלישית תותקן מחיצה נשלפת.

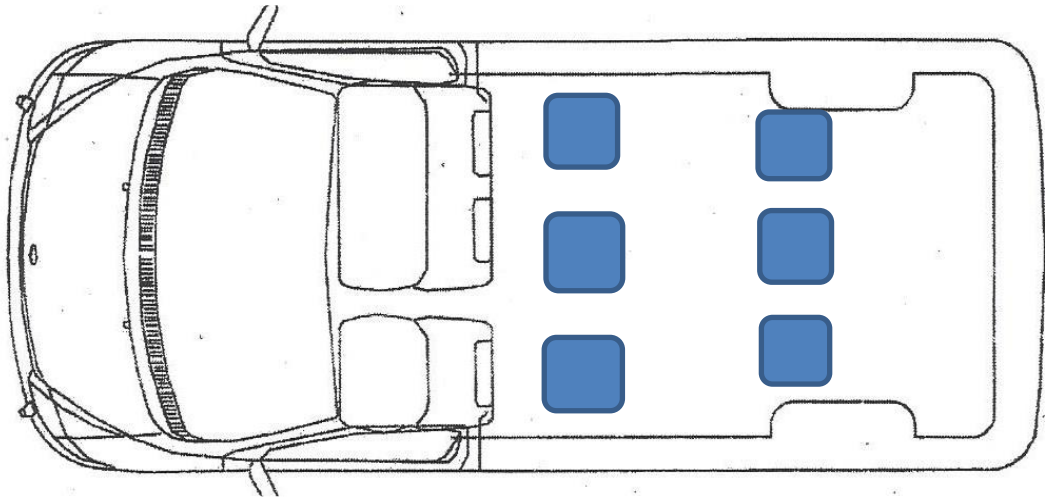

נספח א' 2 – סל 1 נתונים טכניים לדגמים 1-2-3-4-5

דיגוס 5-4-3-2-1	נתוני הרכב
	תוצר ודגם הרכב המוצע
	מומנט קג"מ/סל"ד
	הספק מנוע כ"ס/סל"ד
	בסיס גלגלים (מרווח סרנים במ"מ)
	מספר כריות אוויר
	נפח מנוע
	דרגת זיהום אוויר
	רוחב צמיג
קדמי ___ אחורי ___	מרחק בין צמיגים על אותו הסרן במ"מ
קיים/לא קיים	הגה קורס בזמן תאונה
קיים/לא קיים	ניתוק אוטומטי של מע' דלק בזמן תאונה
	גובה פנימי מהרצפה לגג (לאחר המתקונים)
	משקל כולל בק"ג
	סוג דלק
	רדיוס סיבוב בין מדרכות
	ציון רמת בטיחות
קיים/לא קיים	דיסק מאוורר קדמי
קיים/לא קיים	דיסק רגיל קדמי
קיים/לא קיים	דיסק מאוורר אחורי
קיים/לא קיים	דיסק רגיל אחורי
	תקן יורו
	מידת הצמיג כולל קוד עומס ומהירות
קיים/לא קיים	מע' חלוקת כוח בלימה בגלגלים
	סוג בלמים קדמיים : (דיסק, דיסק מאוורר)
	קיבולת מיכל דלק בליטרים
קיים/לא קיים	מערכת יציבות בלמים
	הספק מצבר
	תקופת אחריות למצבר (חודשים)
	תקופת אחריות לצמיגים (ק"מ)
	תדירות טיפולים
	המרחק בין שורות המושבים
משולב _____	צריכת דלק בק"מ לליטר

תיאור מאפיין סיווג	ערך דגם חדש	ערך הדגם החדש	תיאור מאפיין סיווג	ערך
בקרת יציבות ((ESP)			בקרת יציבות ((ESP)	כן/לא
דגם			דגם	
דרגת זיהום אוויר			דרגת זיהום אוויר	1-15
רמת איבוד בטיחות			רמת איבוד בטיחות	1-8
דרגת רישיון מתאימה			דרגת רישיון מתאימה	B
הספק (כ"ס)			הספק (כ"ס)	98
חישוק כפול			חישוק כפול	כן/לא
טורבו			טורבו	כן/לא
כושר גרירה			כושר גרירה	725 ק"ג
כושר נשיאה			כושר נשיאה	400 ק"ג
כינוי מסחרי			כינוי מסחרי	
מידת צמיג קדמי			מידת צמיג קדמי	215/60R17
קוד עומס צמיג קדמי			קוד עומס צמיג קדמי	96
קוד מהירות צמיג קדמי			קוד מהירות צמיג קדמי	H
מידת צמיג אחורי			מידת צמיג אחורי	215/60R17
קוד עומס צמיג אחורי			קוד עומס צמיג אחורי	96
קוד מהירות צמיג אחורי			קוד מהירות צמיג אחורי	H
ממוגן אבנים			ממוגן אבנים	כן/לא
ממוגן ירי			ממוגן ירי	כן/לא
מסלול			מסלול	כביש/שטח
מספר נוסעים (כולל נהג)			מספר נוסעים (כולל נהג)	5
מספר מצברים			מספר מצברים	1 יח'
סוג מצבר			מידת מצבר התנעה	V 21012
מרכב			מרכב	רכב פנאי
משקל כולל			משקל כולל	ג"ק 1,000
משקל מורשה			משקל מורשה	380 ק"ג
משקל עצמי			משקל עצמי	ג"ק 1,380
נפח מנוע			נפח מנוע	1,798
סוג דלק			סוג דלק	בנוזין 95
אוריאה			אוריאה	כן/לא
סוג הנעה			סוג הנעה	4X2
סוג מונה			סוג מונה	ק"מ
צבע			צבע אפשרי	אפור גרניט מטאלי
צבע			אפור מתכתי מטאלי	
צבע			כסף מטאלי	
צבע			לבן פנינה מטאלי	
קבוצת רישוי			קבוצת רישוי	2
קוד ביטוח			קוד ביטוח (לוי יצחק)	
קוד דגם			קוד דגם (רישוי)	
סמל יצרן			סמל יצרן (רישוי)	
קיבולת מיכל דלק			קיבולת מיכל דלק	43 ליטר
רכב היברידי			רכב היברידי	כן/לא
רמת גימור			רמת גימור	סטייל/אמבישיין/פרימיום
תדירות טיפול (חודשים)			תדירות טיפול (חודשים)	12 חודש
תדירות טיפול (ק"מ/שעה)			תדירות טיפול (ק"מ/שעה)	15,000
תיבת הילוכים			תיבת הילוכים	אוטומטית/ידנית/רובוטית

נספח א' 3 – סל 1

נספח מחירים לסל 1 לדיגומי 1-2-3-4-5: מחיר כלי הרכב + מחיר דיגומי הרכב

א. הצעה לרכישת כלי רכב לסל 1 (המחירים כולל מע"מ)

שם המציע (יבואן) _____
 תוצר ודגם הרכב _____
 נפח מנוע _____

תוספת שנה נוספת ו-40,000 ק"מ לאחריות - מסכים/ לא מסכים (מחק את המיותר)

רכב מסחרי אחוד עפ"י דרישות נספח א' סל 1 דיגום 5	רכב מסחרי אחוד עפ"י דרישות נספח א' סל 1 דיגום 4	רכב מסחרי אחוד עפ"י דרישות נספח א' סל 1 דיגום 3	רכב מסחרי אחוד עפ"י דרישות נספח א' סל 1 דיגום 2	רכב מסחרי אחוד עפ"י דרישות נספח א' סל 1 דיגום 1	דגם הרכב המוצע
					מחיר הרכב ע"פ מחירון
					הנחה ממחיר מחירון
					מחיר תוספות המופיעות במפרט הטכני (נספח א') ואינן כלולות במחיר המחירון
					אגרת רישוי
					אביזרי רישוי
					דרגת זיהום אוויר

אביזרים כלולים במחיר _____

המשך נספח א' 3

הצעת מחיר לדיגומים 1-5

מחיר הדיגום	תיאור הדרישה	דיגום מושבים בהתאם לנספחים
	דיגום ל-8 נוסעים - דגם מושב מתקפל : שורה ראשונה - מושב נהג+ מושבי נוסעים לידו. שורה שניה - מושב קבוע ל-3 נוסעים ומשענות שורה שלישית - מושב ל-3 נוסעים נשלף תותקן רשת הגנה לנוסעים בעת שהמושב האחורי נשלף.	דיגום מספר 1 עפ"י מפרט נספח א' 1
	דיגום ל-8 נוסעים - דגם מושב קבוע שורה ראשונה מושב נהג + מושבי נוסעים לידו. שורה שניה - מושב ל-3 נוסעים, מתקפל. שורה שלישית - מושב ל-3 נוסעים נשלף תותקן רשת הגנה לנוסעים בעת שהמושב האחורי נשלף.	דיגום מספר 2 עפ"י מפרט נספח א' 1
	דיגום רכב - ללא מושבי נוסעים למעט מושב לנהג ולנוסע לידו ובתוספת ההתקנות המפורטות בטבלה בנספח א' 5.	דגם 3 רכב ללא מושבים
	דיגום ל-8 נוסעים - שורה ראשונה מושב נהג + מושבי נוסעים לידו. שורה שניה - מושב ל-3 נוסעים קבוע. שורה שלישית - מושבים מתקפלים לשני צידי דפנות הרכב. מושב אחד לשני נוסעים מתקפל לדופן שמאל ומושב שני בודד מתקפל לדופן ימין. תותקן רשת הגנה לנוסעים בעת שהמושבים המתקפלים נמצאים במצב פתיחה.	דגם 4 עפ"י מפרט א' 1
	דיגום ל-8 נוסעים - שורה ראשונה מושב נהג + מושבי נוסעים לידו. שורה שניה - 3 מושבים בודדים. שורה שלישית - 3 מושבים בודדים. תותקן רשת הגנה לנוסעים מאחורי השורה השלישית.	דגם 5 עפ"י מפרט א' 1
	תוספת למזגן מפוצל אחורי	לכל הדיגומים
	מדרגת צד חשמלית	לכל הדיגומים

כל הדיגומים יהיו בהתאם לדרישות שבנספח א'

ערך גרט :

לצורך חישוב עלות הרכישה במונחים שנתיים, יחושב ערך הגרט בהתאם למחירון לוי יצחק כעבור ארבע שנים. (עפ"י נתונים שיתקבלו בנספח א'4' למכרז (נספח הצעת המחיר). במידה והרכב המוצע הינו מדגם חדש יחושב ערך הגרט עפ"י הערכת שמאי מוסמכת זאת במידה ודגם הרכב המוצע אינו מופיע במחירון לוי יצחק. על המציע למלא את טבלת הגרט בכל נספחי המחירים.

תוצר ודגם הרכב	שנתון	קוד הדגם לפי מחירון יצחק לוי	מחיר הרכב עפ"י המחירון
	2020 חדש		
	2019		
	2018		
	2017		

המשך נספח א' 3 – סל 1

דיגום 3 - הצעת מחיר להתקנות בכלי רכב (דיגום 3) עבור המשטרה

הנושא	
מחיר הרכב עפ"י מחירון בשי"ח (כולל מע"מ)	
אביזרי רישוי	
אגרת רישוי	
תוספות לרכב משטרה	מחיר התוספת
דמי שימוש במתקן היבואן לצורך התקנות	
תוספות נדרשות למפרט הטכני שאינן כלולות במחיר הרכב עפ"י המחירון ¹ ושיסופקו לפי דרישה	
תוספת שקע מצית בקורה שמאלית כולל מפסק (לפנס מהבהב)	
אספקה והתקנת פטיש חילוץ	
אספקה והתקנת מטפה כיבוי אש 1 ק"ג.	
אספקה והתקנת טרמינל קדמי להתקנת צרכני חשמל נוספים בקופסת פלסטיק, יותקן בחלק הקדמי של תא הנהג.	
אספקה והתקנת טרמינל אחורי להתקנת צרכני חשמל נוספים בקופסת פלסטיק, יותקן בחלק האחורי של המרכב.	
התקנת מע' רישום נסיעות (קופסא ירוקה) בהתאם לזוכה במכרז של המשטרה, המערכת תסופק ע"י המזמין	
אספקה והתקנה שקע כח V 12 (בתא מטען אחורי/בחלק קדמי) הצללת חלונות אחוריים על פי תקנות משרד התעבורה	
וו גרירה תפוח כולל רישום חרוט של כושר הגרירה, ורישום ברישיון הרכב, כולל אספקה והתקנה של רתמת חשמל מקורית במידת הצורך	
התקנת מגבר צופר וחיווט כאשר קופסת ההפעלה ורמקול יסופקו ע"י המזמין.	
אספקת החלקים להתקנת מגבר צופר והרמקול עפ"י המפרט המופיע בנספח א'	
התקנת מכשיר קשר "מוטורולה" כולל התקנת חיווט ואנטנת גג/חלון עפ"י המפרט בנספח התקנת מערכות הקשר	
אספקת החלקים והחיווט המקורי להתקנת מכשיר הקשר מוטורולה ברכב עפ"י המפרט המצורף בנספח התקנת מערכות הקשר	
התקנת התשתית למערכת דרך המלך ברכב כמפורט בנספח התקנת מערכות הקשר	

¹ במידה וידרשו מתקונים נוספים שאינם מופיעים בפירוט הני"ל, התהליך יבוצע באמצעות הצעת מחיר

	אספקת חלקי התשתית למערכת דרך המלך כמפורט בנספח התקנת מערכות הקשר
	התקנת גשר תאורה כולל מעי חשמל ואספקת מתאמים לחיבור לגג הרכב, הגשר יסופק ע"י המזמין.
	התקנת רשת מגן לשמשה קדמית כנגד אבנים, הרשת ואביזרים מגולווניים נגד חלודה, כולל גגון לאיחסון על גג הרכב ואפשרות להתקנה ופריקה מהירה
	מיגון גחון
	אספקת לוחיות רישוי משטרה אדומות כאשר הלוחיות האזרחיות יימסרו גם הן למשטרה
	אספקה והתקנת מתקן למספר מתחלף
	אספקה והתקנת פנס לד שטוח מעל מושב קדמי ימני מותקן בסך השמש, כולל מפסק הפעלה
	אספקה והתקנת זוג פליקרים בצבע כחול/אדום (מיקום יקבע ע"י המזמין). הפליקרים יעמדו בדרישות משרד התחבורה ותקן אירופאי R65 או אמריקאי SAE J595 (SAE J845) הספק יידרש להציג אישור עמידה בתקנים הנדרשים ודרישות משרד התחבורה מאושרים על ידי מעבדת הטכניון או מכון התקנים, לדרישת המשטרה יוגשו דוחות הבדיקה ממעבדה מוסמכת לבדוק את התקנים בארץ או בחו"ל המאשרת עמידה בכל דרישות התקנים (האמורים).
	אספקה והתקנת 6 פליקרים בצבע כחול/אדום כלהלן: 2 בפגוש קדמי. 2 בחלון אחורי או לחלופין בשני צידי הרכב 2 בתא המטען כך שבעת פתיחת דלת תא המטען הפליקרים ייראו. הפליקרים יעמדו בדרישות משרד התחבורה ותקן אירופאי R65 או אמריקאי SAE J595 (SAE J845) הספק יידרש להציג אישור עמידה בתקנים הנדרשים ודרישות משרד התחבורה מאושרים על ידי מעבדת הטכניון או מכון התקנים, לדרישת המשטרה יוגשו דוחות הבדיקה ממעבדה מוסמכת לבדוק את התקנים בארץ או בחו"ל המאשרת עמידה בכל דרישות התקנים (האמורים).
	אספקה והתקנת כרית מרופדת לחיבור טלפון סלולרי כולל עריסה אוניברסלית
	אספקה והתקנת חיווט להתקן דלקן
	אספקה והתקנת כיסוי הגה.

הערה –

רכב שאינו מתאים להתקנת מערכת מחשוב ומכשיר קשר, לא יירכש עבור המשטרה. כל התקנה נוספת שתידרש מהספק תבוצע על פי הצעת מחיר.

המחירים כוללים מע"מ ומתייחסים לכלי רכב אחד.
הדרישות הנ"ל הן אופציות עפ"י דרישה.

חובה למלא את הצעות המחיר לתוספות ברכב המשטרה.

נספח ב' - סל 2

דגמי רכב והתקנות עבור בתי חולים

מפרט טכני לסל 2:

מפרט טכני לרכב מסחרי אחוד עבור בתי החולים להסעת 10 נוסעים, או רכב משולב להסעת 5 נוסעים + אלונקה, או 5 נוסעים + 2 עגלות נכים. או 5 נוסעים ומיטת חולה.

1. רכב מסחרי אחוד.
2. מומנט מנוע מינימלי 300 ניוטון/מ' לפחות.
3. הספק מנוע 124 כ"ס לפחות
4. מרחק סרנים 3750 מ"מ לפחות
5. משקל רכב 3500 ק"ג לפחות
6. רוחב ארגז פנימי מינימום 1780 מ"מ. (בדיגום 3 אפשרות התקנת שתי אלונקות במקביל).
7. תקן יורו 6 לפחות ;
8. הגה כוח
9. תיבת הילוכים אוטומטית.
10. מערכת ESP
11. שתי כריות אוויר לפחות.
12. מערכת A.B.S.
13. מערכות סיוע למניעת תאונות דרכים.
14. מערכת מולטימדיה.
15. דיבורית בלוטוס
16. מצלמת רברס.
17. חיישני חנייה עם צג.
18. מע' ניווט, בנפח גלישה של לפחות 2 גיגה כולל סים ל-4 שנים.
19. האחריות לתקינות המערכות תינתן באחריות ישירה של מציע ההצעה וזאת כחלק מהאחריות על הרכב בהתאם לסעיף 3.6 למסמכי המכרז.
20. המערכות יסופקו עם הגרסה העדכנית ביותר ועדכון המערכות יבוצע כחלק מהאחריות לתקופה האמורה בסעיף 3.6 למסמכי המכרז בהתאם להוראות יצרן הרכב או להוראות יצרן המערכת.
21. מזגן קדמי מקורי.
22. מזגן אחורי.
23. בדופן ימנית של הרכב תהיה דלת הזזה לכניסה, (בנוסף לדלת הימנית שבתא הנהג).
24. לדלת ההזזה תותקן מדרגה חשמלית נשלפת + ידית אחיזה. בהתאם לתקנות תעבורה
25. דיגומי הרכב יכללו את הדרישות הבאות :
26. רצפת המרכב תהיה מאלומיניום מרוק בעובי 3 מ"מ על גבי לוח דיקט עם טיפול נגד ריקבון ואטום בסיליקון מסביב.
27. ברצפה יהיו שני פתחי ניקוז מים בצורה סימטרית.

28. סידור מושבים בהתאם לדרישות עפ"י הפרוט בנספחים. המושבים יהיו מדגם מפואר, עם משענות גב ניתנות להטיה, ידיות משענת למושב וחגורות בטיחות אינרטיות.
29. בדפנות הרכב, יהיו חלונות היקפיים. בעלי יכולת פתיחה.
30. דלת אחורית מתרוממת או שתי דלתות כנפיים אחוריות, בדלת/ות האחורית/ות יותקנו חלונות.
31. דפנות הצד של המרכב כולל דלתות, תקרה, קורות ומשקופים ידופנו בריפוד בד או וויל.
32. רדיו דיסק/MP3 + 4 רמקולים.
33. זמזם הדלקה לאורות דולקים.
34. אימוביליזר.
35. צבע לבן, צבע אחר יהיה לפי דרישה ועל פי המלאי הזמין.
36. התקנת מעלון ברכב הבטיחות, -אחזקת המעלון יהיה באחריות הזוכה מול מתקין המעלון גם לאחר סיום האחריות וכל זמן שהרכב בפעילות.

הערה: את הצעת המחיר יש לפצל לשניים:

- א. מחיר הרכב עם כל התוספות שהמציע נותן במפרט הרכב.**
- ב. מחיר התוספות הנדרשות במפרט זה ושאינן כלולות במחיר הבסיסי של הרכב.**

נספח ב'1- סל 2

סידור מושבים משולב לרכב בטיחות מס' 1 עבור בתי חולים

1. דיגום מס' 1 לסל 2:

- 1.1 שורת מושבים ראשונה- נהג + נוסע לידו.
- 1.2 לאורך דופן ימין של הרכב 5 מושבים מתוכם שני המושבים הראשונים יהיו נשלפים שני המושבים הנוספים יהיו מושבים קבועים, והמושב האחרון יהיה מתקפל, בקדמת המושב הראשון יותקן מעקה.
- 1.3 בדופן שמאל של הרכב יותקנו 5 מושבים מתקפלים, המושב הראשון יתקפל קדימה לכיוון מושב הנהג ושאר 4 המושבים יתקפלו לדופן השמאלית של הרכב.
- 1.4 כל המושבים בזמן הנסיעה יהיו בכיוון הנסיעה.
- 1.5 ברצפת הרכב יותקנו 4 עוגנים ל-4 עגלות נכים.
- 1.6 ברכב יותקן מעלון.

2. דיגום מס' 2 לסל 2:

- 2.1 שורת מושבים ראשונה- נהג + נוסע לידו.
- 2.2 לאורך דופן ימין של הרכב 5 מושבים מתוכם שני המושבים הראשונים יהיו נשלפים שני המושבים הנוספים יהיו מושבים קבועים, והמושב האחרון יהיה מתקפל, בקדמת המושב הראשון יותקן מעקה.
- 2.3 בדופן שמאל של הרכב יותקנו 5 מושבים מתקפלים לדופן השמאלית של הרכב.
- 2.4 כל המושבים בזמן הנסיעה יהיו בכיוון הנסיעה.
- 2.5 ברצפת הרכב יותקנו 2 עוגנים ל-2 עגלות נכים שיעוגנו בחלק הפנימי של הרכב ועוגן לאלונקה שיוותקן בקדמת הרצפה קרוב לפתח האחורי.
- 2.6 ברכב יותקן מעלון.

3. דיגום מס' 3 לסל 2:

- 3.1 שורת מושבים ראשונה- נהג + נוסע לידו.
- 3.2 שורת מושבים שניה-ספת מושבים קבועה ל-3 נוסעים צמודה לדופן שמאל של הרכב.
- 3.3 שורת מושבים שלישית- מושב קבוע ל-2 נוסעים, צמוד לדופן שמאל של הרכב.
- 3.4 ברצפת התא בשטח שנתר מאחורי המושב בשורה השלישית, יותקנו עוגנים לעיגון 2 אלונקות.
- 3.5 בכל המושבים יותקנו משענות יד.
- 3.6 בכל המושבים יותקנו חגורות בטיחות צולבות.
- 3.7 רצפת הרכב תצופה בדיקט + P.V.C מחוזקים בסרגלי אלומיניום, הרצפה תותאם לגובה שיאפשר הכנסת אלונקה לרכב.
- 3.8 ציפוי דפנות ומשקופים.
- 3.9 התקנת התקן לבלון חמצן.
- 3.10 התקנת 2 מתלים לאינפוזיה.
- 3.11 תאורת תקרה עם מפסק בלוח השעונים.

- 3.12. פס אלומיניום מגן על בית הגלגל צד שמאל+ ימין.
- 3.13. פס אלומיניום ברצפת פתח אחורי .
- 3.14. התקנת נקודות עיגון לאלונקה + לעגלות נכים עפ"י מספרם.
- 3.15. גובה רצפת הרכב תותאם לגובה הכנסת אלונקה לרכב.
- 3.16. התקנת 2 מתקנים לבלון חמצן.
- 3.17. התקנת 2 מתלים לאינפוזיה.
- 3.18. יותקן מעלון חדש, אחזקת המעלון באחריות הספק הזוכה.
- 3.19. כל ההתקנות יבוצעו בכפוף לדרישות תקנות תעבורה לעניין אוטובוסים ואוטובוסים זעירים.

4. דיגום 4 לסל 2

- 4.1. התקנת 3 מושבים מתקפלים לדופן שמאל בחלקו האחורי של הרכב מאחורי הנהג כולל חגורות בטיחות (כאשר המושבים במצב פתוח פני היושבים יהיו בכיוון הנסיעה) – מפרט מצורף.
- 4.2. רצפת מרכב מצופה בפלטות דיקט ימי בחיבור רציף, לכיסוי הרצפה ועליה ציפוי פח (טיפות) על כל שטח הרצפה (משטח אחיד ואטום לחדירת מים). יותקנו 2 נקודות ניקוז למים ברצפה.
- 4.3. חלקי הפח ברצפת המרכב יעברו טיפול, ויצבעו בצבע מונע חלודה.
- 4.4. חלונות הרכב יהיו כהים משני הצדדים.
- 4.5. דפנות המרכב מהרצפה עד גובה החלונות יצופו בפח חמרן למניעת נזקים על ידי העגלות או המיטה, כמו כן בתקרה יותקן בידוד וציפוי.
- 4.6. ברצפת הרכב יותקנו מסילות להסטת המיטה למניעת פגיעה במושבים וייצבעו בצבע צהוב.
- 4.7. ברכב תותקן מערכת מיזוג אוויר אחורית כוללת חום וקור.
- 4.8. חיבורי הרצפה לדפנות יהיו אטומים למניעת חדירת מים בעת שטיפת פנים הרכב.
- 4.9. מאחורי מושב הנהג יותקן דופן מרופד לרוחב הרכב להגנה מפגיעה של רגלי היושבים בעגלות הנכים.
- 4.10. בגג תא הנוסעים יותקנו לפחות 6 פנסי תאורה חזקים הנשלטים ע"י הנהג.
- 4.11. התקנת מדרגת סף לאורך צידו הימני של הרכב והתקנת מדרגה חשמלית בדלת ההזזה החשמלית.
- 4.12. התקנת 3 מושבים מתקפלים לדופן שמאל בחלקו האחורי של הרכב מאחורי הנהג כולל חגורות בטיחות (כאשר המושבים במצב פתוח פני היושבים יהיו בכיוון הנסיעה) – מפרט מצורף.
- 4.13. בתוך הרכב להתקין 2 מוטות אחיזה לאורך גג הרכב ו-2 ידיות אחיזה לאורך דפנות הרכב במקום שיוגדרו ע"י המזמין.
- 4.14. התקנת 2 מתלים לאינפוזיה.
- 4.15. העברה והתקנת מתקן לבקבוק חמצן מרכב ישן לחדש .
- 4.16. יותקנו 6 נקודות עיגון בתוך המרכב במקומות שיחליט המזמין בהם יורכבו חגורות עיגון.

- 4.17. תותקן מצלמת רוורס ברכב וכן חיישני נסיעה לאחור.
- 4.18. הרכבת ממיר מתח 220V רפואי סינוס טהור וכן התקנת 5 סוללות שקעים בכל צד של הרכב. פרוק דלתות אחוריות ברכב החדש, לצורך התקנת משטח ההרמה (מישור משופע).
- 4.19. הרכבת מישור משופע ברכב החדש, דגם M25 של חב' "אמיר" או שווה ערך.
- 4.20. יותקן מישור משופע ברכב עפ"י הדרישות הבאות:
- המתקין יהיה מורשה מטעם משרד התחבורה.
 - המישור המשופע יותקן מאחור בפתח האחורי וישמש כדלת אחורית בזמן שהוא סגור.
 - הפעלת המישור המשופע תהיה אלקטרו-הידראולית, הזנת החשמל תהיה מהמצבר הקיים.
 - יותקנו פנסי לד מהבהבים משני צדי המשטח עפ"י התקנות.
 - גודל משטח ההרמה:
 - אורך 2100 מ"מ לפחות
 - רוחב 1700 מ"מ לפחות
 - נעילת המישור המשופע במצב סגור תתבצע אוטומטית. למישור המשופע תהיה אפשרות לנעילת אבטחה מבחוץ.
 - אפשרות להפעלה ידנית של המישור המשופע במקרה תקלה במערכת ההפעלה האלקטרו-הידראולית חובה.
 - העלאת והורדת המישור המשופע תתבצע בצורה חלקה ללא "קפיצות".
 - רצפת המישור המשופע תמוגן בפסים למניעת החלקה, משני צדיו יותקנו מסילות להגבלת תנועת המיטה לצדדים. המסילות יצבעו בצבע צהוב כהמשך למפורט בסעיף 5.
 - יותקן חיישן למניעת הפעלת המישור המשופע כאשר בלם היד של הרכב אינו מופעל.
 - תותקן ידית בטחון חיצונית שתאפשר פתיחה ושחרור הדלת הצדדית בשעת חירום.
 - תותקן תאורה חזקה (פרוז'קטור) מעל פתח כניסת העגלות/מיטה.
 - תיבת פיקוד ההפעלה של הפנס תותקן בסמוך לפתח כניסת העגלה/מיטה.
 - את המישור המשופע יש לסמן בפרטים הבאים:
 - עומס יתר
 - הוראות הפעלה
 - כתובת המתקין ומס' טלפון למקרה חירום
 - המשטח במצב סגור יהיה אטום למים ורוח.
 - בדיקת אישור ורישוי הרכב עם המישור המשופע כולל היתרים לשינוע מטופלים במיטה, בכיסאות גלגלים ותסקיר בודק מוסמך תעשה באחריות המתקין/יבואן הרכב.
21. דפנות הרכב ישולטו בכתובת "המרכז הרפואי ע"ש שיבא" תל השומר" עפ"י דוגמה שיצרף המזמין.

הרכב רשאי לנסוע רק בשטח בית החולים תל השומר.

סל 2- דיגום 1 (4 עגלות נכים או 11 נוסעים).

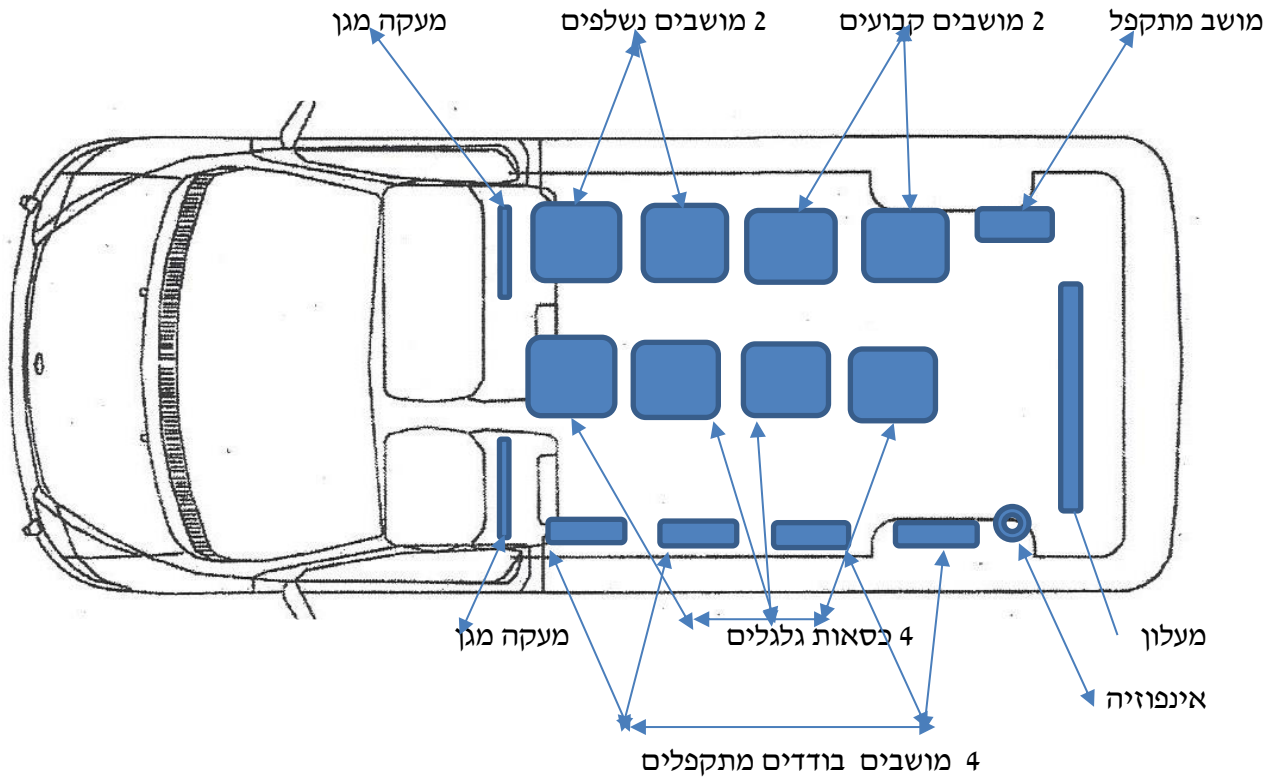

סל 2-דיגום 2 (-2 עגלות נכים ואלונקה או 11 נוסעים)

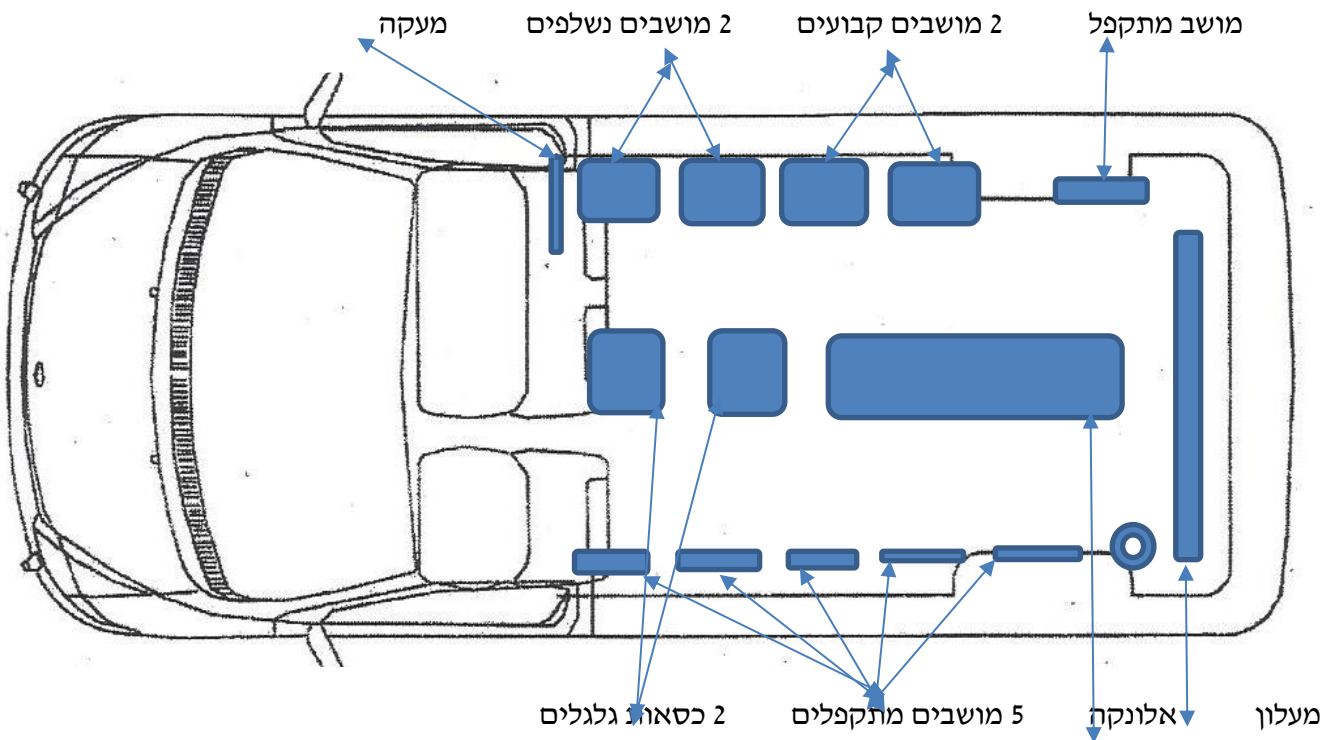

סל 2-דיגום 3 - (6 נוסעים ו-2 אלונקות)

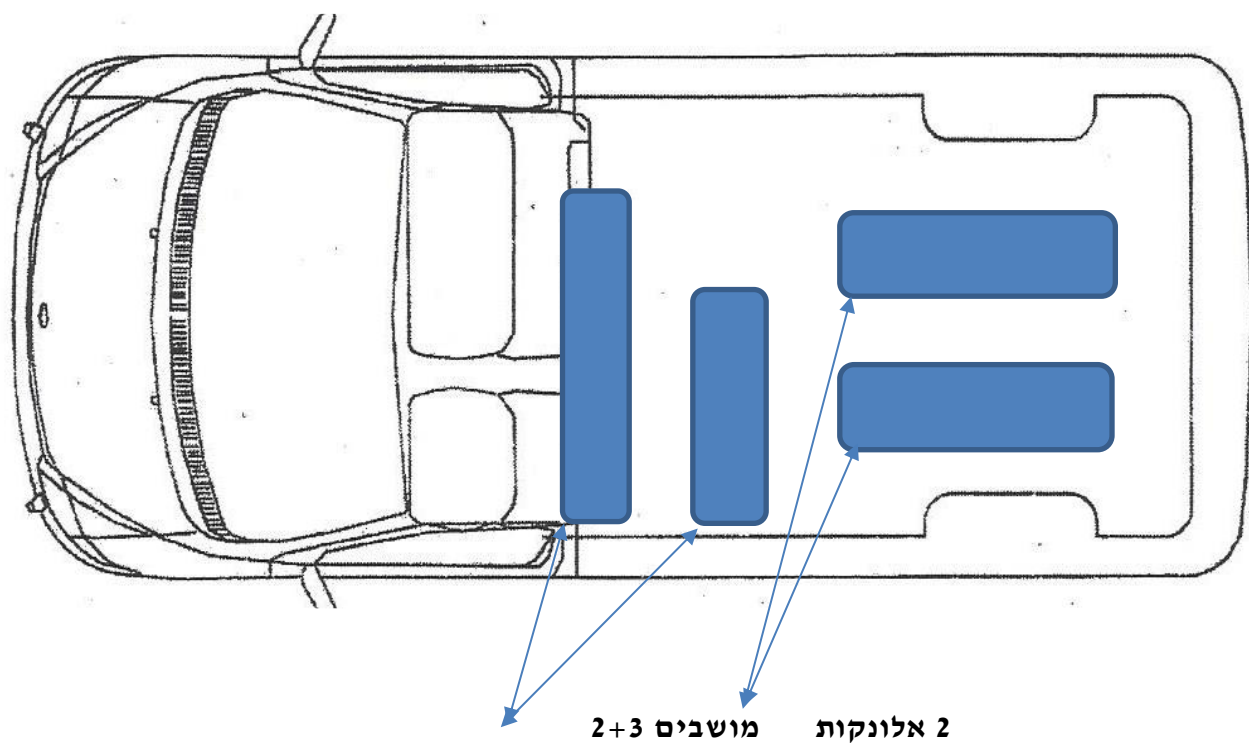

נספח ב'2 – סל 2

נתונים טכניים עבור דיגומים 1,2,3,4 עבור בתי החולים - חובה למלא את כל הנתונים המופיעים.

דיגום	1-4
תוצר ודגם הרכב המוצע	
מומנט קג"מ/סל"ד	
הספק מנוע כ"ס/סל"ד	
בסיס גלגלים (מרווח סרנים במ"מ)	
מספר כריות אוויר	
נפח מנוע	
דרגת זיהום אוויר	
רוחב צמיג	
מרחק בין צמיגים על אותו הסרן במ"מ	קדמי ____ אחורי ____
הגה קורס בזמן תאונה	קיים/לא קיים
ניתוק אוטומטי של מע' דלק בזמן תאונה	קיים/לא קיים
גובה פנימי מהרצפה לגג (לאחר המתקונים).	
משקל כולל בק"ג	
סוג דלק	
ציון רמת אבזור בטיחותי	
רדיוס סיבוב בין מדרכות	
דיסק מאוורר קדמי	קיים/לא קיים
דיסק רגיל קדמי	קיים/לא קיים
דיסק מאוורר אחורי	קיים/לא קיים
דיסק רגיל אחורי	קיים/לא קיים
תקן יורו	
מידת הצמיג כולל קוד עומס ומהירות	
מע' חלוקת כוח בלימה בגלגלים	קיים/לא קיים
סוג בלמים קדמיים : (דיסק, דיסק מאוורר)	
קיבולת מיכל דלק בליטרים	
מערכת יציבות בלמים	קיים/לא קיים
הספק מצבר	
סוג המצבר	
תקופת אחריות למצבר (חודשים)	
תקופת אחריות לצמיגים (ק"מ)	
תדירות טיפולים	
מרחק בין שורות המושבים	
צריכת דלק בק"מ לליטר	משולב _____

דוגמא למילוי נתונים		נתונים למילוי ע"י היבואן		
ערוך	תיאור מאפיין סיווג	ערוך הדגם החדש	ערוך דגם חדש	תיאור מאפיין סיווג
כ/לא	ESP(בקרת יציבות)			בקרת יציבות ESP
	דגם			דגם
1-15	דרגת זיהום אוויר			דרגת זיהום אוויר
1-8	רמת אבזור בטיחות			רמת איבזור בטיחות
B	דרגת רישיון מתאימה			דרגת רישיון מתאימה
98	הספק (כ"ס)			הספק (כ"ס)
כ/לא	חישוק כפול			חישוק כפול
כ/לא	טורבו			טורבו
725 ק"ג	כושר גרירה			כושר גרירה
400 ק"ג	כושר נשיאה			כושר נשיאה
	כינוי מסחרי			כינוי מסחרי
215/60R17	מידת צמיג קדמי			מידת צמיג קדמי
96	קוד עומס צמיג קדמי			קוד עומס צמיג קדמי
H	קוד מהירות צמיג קדמי			קוד מהירות צמיג קדמי
215/60R17	מידת צמיג אחורי			מידת צמיג אחורי
96	קוד עומס צמיג אחורי			קוד עומס צמיג אחורי
H	קוד מהירות צמיג אחורי			קוד מהירות צמיג אחורי
כ/לא	ממוגן אבנים			ממוגן אבנים
כ/לא	ממוגן ירי			ממוגן ירי
כביש/שטח	מסלול			מסלול
5	מספר נוסעים (כולל נהג)			מספר נוסעים (כולל נהג)
1 יח'	מספר מצברים			מספר מצברים
12 V 210 א"ש	מידת מצבר התנעה			סוג מצבר
רכב פנאי	מרכב			מרכב
1,000 ג"ק	משקל כולל			משקל כולל
380 ק"ג	משקל מורשה			משקל מורשה
1,380 ג"ק	משקל עצמי			משקל עצמי
1,798	נפח מנוע			נפח מנוע
95 בנזין	סוג דלק			סוג דלק
כ/לא	אוריאה			אוריאה
4X2	סוג הנעה			סוג הנעה
ק"מ	סוג מונה			סוג מונה
אפור גרניט מטאלי	צבע אפשרי			צבע
אפור מתכתי מטאלי				צבע
כסף מטאלי				צבע
לבן פנינה מטאלי				צבע
2	קבוצת רישוי			קבוצת רישוי
	קוד ביטוח (לוי יצחק)			קוד ביטוח
	קוד דגם (רישוי)			קוד דגם
	סמל יצרן (רישוי)			סמל יצרן
43 ליטר	קיבולת מיכל דלק			קיבולת מיכל דלק
כ/לא	רכב היברידי			רכב היברידי
סטייל/אמבשיין/פרימיום	רמת גימור			רמת גימור
12 חודש	תדירות טיפול (חודשים)			תדירות טיפול (חודשים)
15,000	תדירות טיפול (ק"מ/שעה)			תדירות טיפול (ק"מ/שעה)
אוטומטית/ידנית/רובוטית	תיבת הילוכים			תיבת הילוכים

נספח ב' 3 – סל 2

נספח מחירים + התקנות לדיגומים 1-4 לבתי חולים

א. הצעה לרכישת כלי רכב (המחירים כולל מע"מ)

שם המציע (יבואן) _____
 תוצר ודגם הרכב _____
 אגרת רישוי _____
 נפח מנוע _____

תוספת שנה נוספת ו-40,000 ק"מ לאחריות - מסכים/ לא מסכים (מחק את המיותר)

רכב מסחרי אחוד סל 2	דגם הרכב המוצע
	מחיר הרכב ע"פ מחירון
	מחיר התוספות הנדרשות במפרט הטכני (נספח א') ושאינן כלולות במחיר הרכב עפ"י מחירון הרכב.
	הנחה ממחיר מחירון
	אביזרי רישוי
	תוספת מחיר מערכות סיוע למניעת תאונות דרכים (בהתאם לנספח א')

אביזרים כלולים במחיר _____

הצעת מחיר לדיגומים 1-4 לסל 2

תקופת אחריות לדיגום	מחיר הדיגום	תיאור הדרישה	דיגום מושבים בהתאם לנספחים
		דיגום 1 לסל 2	דיגום 1 לסל 2 נספח ב'1
		דיגום 2 לסל 2	דיגום 2 לסל 2 נספח ב'1
		דיגום 3 - סל 2	דיגום 3 סל 2 נספח ב'1
		דיגום 4 - סל 2	דיגום 4 סל 2 נספח ב'1

ערך גרט:

לצורך חישוב עלות הרכישה במונחים שנתיים, יחושב ערך הגרט בהתאם למחירון לוי יצחק כעבור 4 שנים. (עפ"י נתונים שיתקבלו בנספח ב'3 למכרז) (נספח הצעת המחיר).
 במידה והרכב המוצע הינו מדגם חדש יחושב ערך הגרט עפ"י הערכת שמאי מוסמכת זאת במידה ודגם הרכב המוצע מופיע במחירון רכב משומש
 על המציע למלא את טבלת הגרט בכל נספחי המחירים.

מחיר הרכב עפ"י המחירון	קוד הדגם לפי מחירון יצחק לוי	שנתון	תוצר ודגם הרכב
		2020	
		2019	
		2018	
		2017	

מפרט טכני לאוטובוס זעיר לכל הדיגומים - 14 נוסעים 16 נוסעים, 19, נוסעים.

1. רכב מסחרי אחוד
2. מומנט מנוע מינימלי 300 ניוטון/מ' לפחות.
3. הספק מנוע 125 כ"ס לפחות
4. מרחק סרנים 3680 מ"מ לפחות
5. רוחב ארגז פנימי מינימום 1765 מ"מ לפחות. (למעט מרווח בין הגלגלים).
6. תקן יורו לפחות 6.
7. הגה כוח
8. תיבת הילוכים אוטומטית.
9. מערכת ESP
10. שתי כריות אוויר לפחות.
11. מערכת A.B.S.
12. מערכות סיוע למניעת תאונות דרכים
13. מערכת מולטימדיה.
14. דיבורית בלוטוס
15. מצלמת רברס.
16. חיישני חנייה עם צג.
17. מעי ניווט כולל בנפח גלישה של לפחות 2 גיגה, סים ל-4 שנים.
18. המערכות תופעלנה אוטומטית כאשר הרכב מונע.
19. האחריות לתקינות המערכות תינתן באחריות ישירה של מציע ההצעה וזאת כחלק מהאחריות על הרכב בהתאם לסעיף 3.6 למסמכי המכרז.
20. המערכות יסופקו עם הגרסה העדכנית ביותר ועדכון המערכות יבוצע כחלק מהאחריות לתקופה האמורה בסעיף 3.6 למסמכי המכרז בהתאם להוראות יצרן הרכב או להוראות יצרן המערכת.
21. רמת אבזור בטיחותי לפחות 6.
22. מזגן קדמי מקורי.
23. מזגן בגג.
24. מערכת מולטימדיה.
25. זמזם הדלקה לאורות דולקים.
26. אימובילייזר.
27. התקנת וילונות לחלונות.
28. צבע לבן, צבע אחר יהיה לפי דרישה ועל פי המלאי הזמין.
29. דיגום המושבים יהיו בהתאם לתקנות התעבורה ובהתאם לדיגום הפנימי כמפורט בשרטוטי הדגמים להלן.

הערה: את הצעת המחיר יש לפצל לשני מחירים:

- א. מחיר מחירון של הרכב.
- ב. מחיר התוספות המופיעות בנספח זה ואינן כלולות במחיר המחירון.

דיגום 1 - דיגום והתקנת מושבים לאוטובוס זעיר - 14 נוסעים

מלפנים-מושב נהג + נוסע או שניים (בהתאם לסוג הרכב).

- א. מאחורי מושב הנהג (שורה שניה) - מושב ל- 3 נוסעים, המושב יהיה קבוע ומקובע לרצפה.
- ב. מאחורי המושב הנ"ל (שורה שלישית) - מושב ל- 3 נוסעים, המושב יהיה קבוע ומקובע לרצפה.
- ג. מאחורי מושב הנ"ל (שורה רביעית) - מושב ל- 3 נוסעים, המושב יהיה קבוע ומקובע לרצפה.
- ד. מאחורי המושב הנ"ל (שורה חמישית) - מושב ל- 3 נוסעים, המושב יהיה קבוע ומקובע לרצפה.
- ה. יותקנו משענות יד למושבים בהתאם לתקנות התעבורה.
- ו. בכל המושבים יותקנו משענת עורף, ואפשרות לכוון את גב המושב. ובכל מושב יותקנו משענות יד וחגורות בטיחות אינרטיות.
- ז. המושבים יהיו מסוג מושב מפואר.
- ח. יסופקו ויותקנו כל אביזרי החובה לאוטובוס זעיר.
- ט. רצפת המרכב תהיה מאלומיניום מרוק בעובי 3 מ"מ על גבי לוח דיקט עם טיפול נגד ריקבון ואיטום בסיליקון מסביב.
- י. ברצפה יהיו שני פתחי ניקוז מים בצורה סימטרית.
- יא. בדלת צד תותקן מדרגה חשמלית נשלפת לעליה וירידה מהרכב. המדרגה תפתח אוטומטית עם פתיחת דלת הצד.
- יב. תותקן מדרגה אחורית בהתאם לדרישות תקנות תעבורה.
- יג. בדפנות הרכב, יהיו חלונות היקפיים. בעלי יכולת פתיחה.
- יד. שני חלונות בדלתות האחוריות בכל דלת חלון או חלון אחד בדלת אחת אחורית מתרוממת.
- טו. דפנות הצד של המרכב כולל דלתות תקרה ומשקופים ידופנו בריפוד בד או ויניל עד לגובה החלונות.
- טז. בניית המרכב והשינויים ברכב יבוצעו ע"י מתקין מורשה מטעם משרד התחבורה.
- יז. בנוסף לדלת הימנית שבתא הנהג תהיה דלת נוספת בדופן צד ימין.
- יח. חלונות בדפנות הרכב.
- יט. דיפון דפנות פנימיות לרכב.
- כ. דיגום המושבים יהיו בהתאם לתקנות התעבורה ובהתאם לדיגום הפנימי בהתאם כמפורט בשרטוטים ובנספחים.
- כא. הערה: ניתן לשנות את סידור מיקום המושבים בהתאם לדגם הרכב.

דיגום 1 - דיגום והתקנת מושבים לאוטובוס זעיר - 14 נוסעים

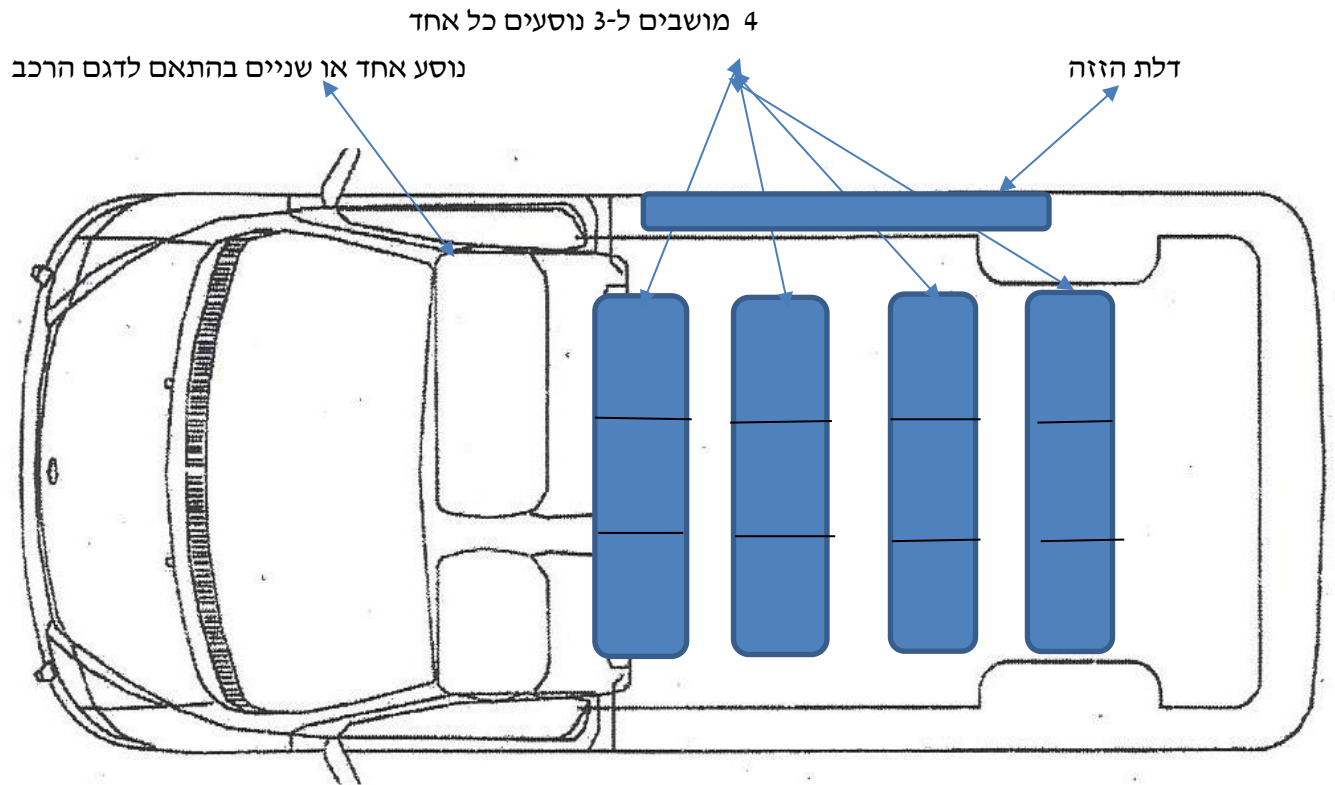

דיגום 2 - דיגום והתקנת מושבים לאוטובוס זעיר - 16 נוסעים (לא כולל נהג).

- א. מלפנים (שורה ראשונה)-מושב נהג
- ב. מצד אחד 5 מושבים קבועים לשני נוסעים (בחמש שורות), ומצד שני 6 מושבים קבועים לנוסע אחד (בשש שורות).
- ג. בין שורות המושבים יהיה מעבר.
- ד. יותקנו משענות יד למושבים בהתאם לתקנות התעבורה.
- ה. המושבים יהיו מקובעים לרצפה.
- ו. בכל המושבים יותקנו משענת עורף, ואפשרות לכוון את גב המושב. ובכל מושב יותקנו משענות יד וחגורות בטיחות אינרטיות.
- ז. המושבים יהיו מסוג מושב מפואר.
- ח. יסופקו ויותקנו כל אביזרי החובה לאוטובוס זעיר.
- ט. פתיחת חשמלית לדלת קדמית.
- י. מעל ראשי הנוסעים יותקנו סלים לתיקים לאורך הרכב.
- יא. מאחור בדלת האחורית תהיה גישה לתא מטען.
- יב. הציפויים יהיו מחומר יהיו מחומר ABS או חומר אחר בעל איכות זהה ומעכב בעירה.
- יג. מדרגת סף חשמלית נשלפת בדופן ימין מתחת לדלת.
- יד. בניית המרכב והשינויים ברכב יבוצעו ע"י מתקין מורשה מטעם משרד התחבורה
- טו. הערה: ניתן לשנות את סידור מיקום המושבים בהתאם לדגם הרכב.

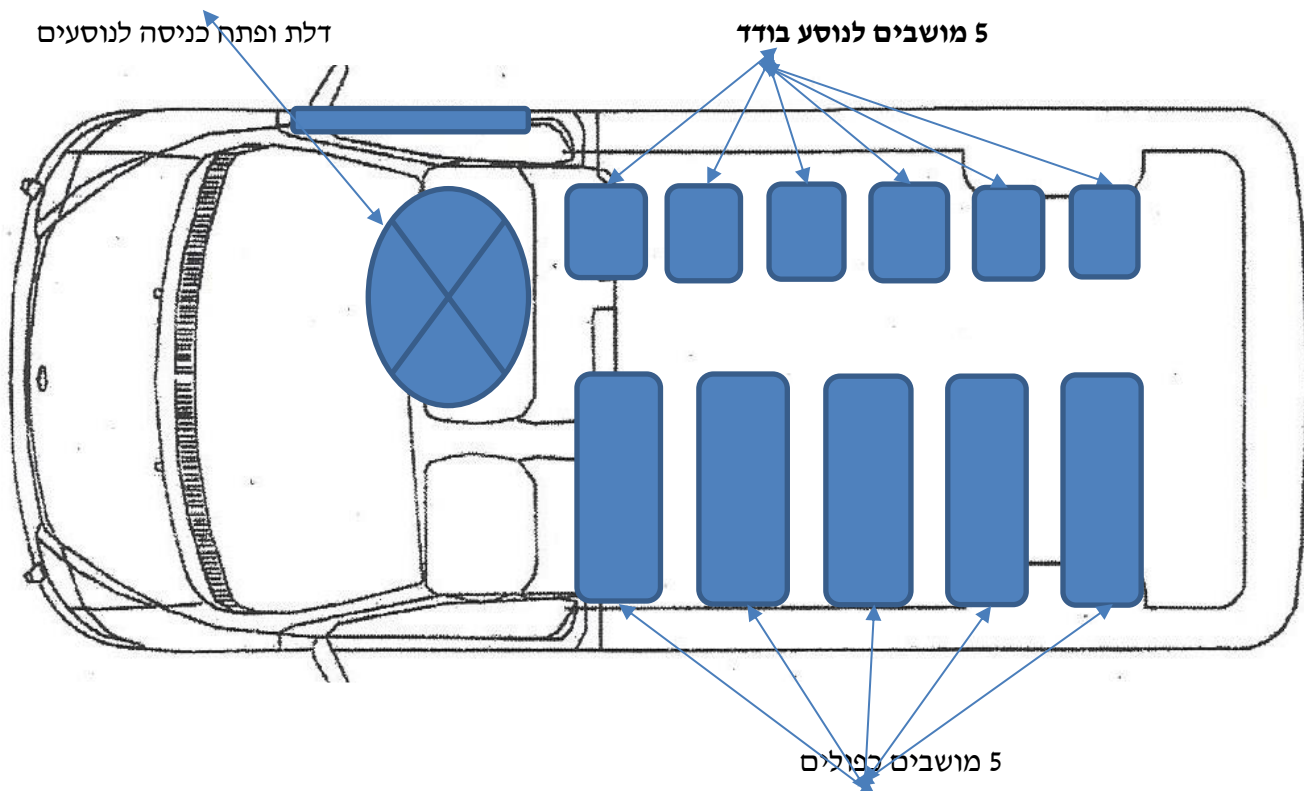

נספח ג'3 - סל 3

דיגום 3 - דיגום והתקנת מושבים לאוטובוס זעיר -19 נוסעים (לא כולל נהג).

- א. מלפנים (שורה ראשונה) - מושב נהג.
- ב. מאחוריו, מצד אחד 5 מושבים קבועים לשני נוסעים (בחמש שורות), ומצד שני 5 מושבים קבועים לנוסע אחד (בשש שורות).
- ג. מושב אחורי לרוחב הרכב ל-4 נוסעים.
- ד. בין שורות המושבים יהיה מעבר.
- ה. בכל המושבים יותקנו משענת עורף, ואפשרות לכוון את גב המושב. ובכל מושב יותקנו משענות יד וחגורות בטיחות אינרטייות.
- ו. המושבים יהיו מסוג מושב מפואר.
- ז. יסופקו ויותקנו כל אביזרי החובה לאוטובוס זעיר.
- ח. מעל ראשי הנוסעים יותקנו סלים לתיקים לאורך הרכב.
- ט. מאחור בדלת האחורית תהיה גישה לתא מטען.
- י. בנית המרכב והשינויים ברכב יבוצעו ע"י מתקין מורשה מטעם משרד התחבורה ובהתאם לתקנות תעבורה.
- יא. בדפנות הרכב, יהיו חלונות היקפיים.
- יב. דלתות אחוריות עם חלונות.
- יג. פתיחה חשמלית לדלת קדמית.
- יד. דפנות הצד של המרכב כולל דלתות תקרה ומשקופים ידופנו בריפוד בד או ויניל בכל הרכב.
- טו. בנית המרכב והשינויים ברכב יבוצעו ע"י מתקין מורשה מטעם משרד התחבורה.
- טז. דיגום המושבים יהיו בהתאם לתקנות התעבורה ובהתאם לדיגום הפנימי כמפורט.
- יז. הערה: ניתן לשנות את סידור מיקום המושבים בהתאם לדגם הרכב.

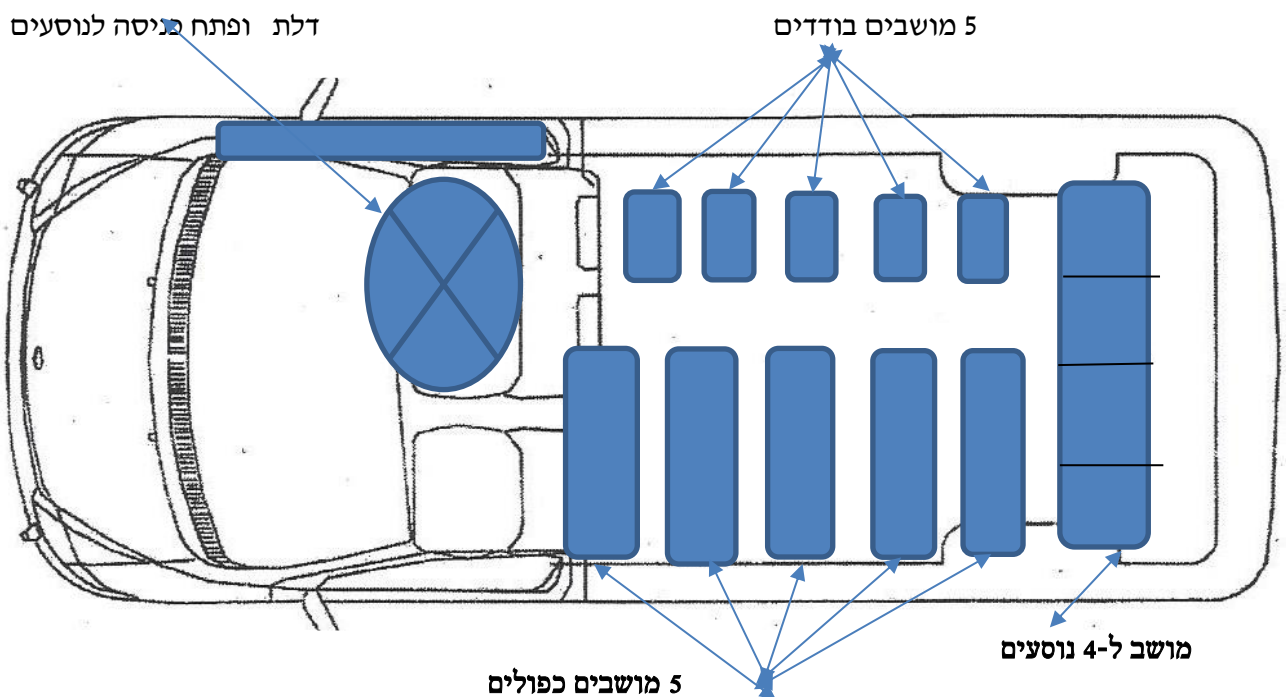

נספח ג'4 - סל 3

19 מושבים	16 מושבים	14 מושבים	נתוני הרכב לסל 3
			תוצר ודגם הרכב המוצע
			מומנט קג"מ/סל"ד
			הספק מנוע כ"ס/סל"ד
			בסיס גלגלים (מרווח סרנים במ"מ)
			סוג תיבת הילוכים
			מספר כריות אוויר
			נפח מנוע
			דרגת זיהום אוויר
			רוחב צמיג
קדמי __ אחורי	קדמי __ אחורי	קדמי __ אחורי	מרחק בין צמיגים על אותו הסרן במ"מ
קיים/לא קיים	קיים/לא קיים	קיים/לא קיים	הגה קורס בזמן תאונה
קיים/לא קיים	קיים/לא קיים	קיים/לא קיים	ניתוק אוטומטי של מע' דלק בזמן תאונה
			גובה פנימי מהרצפה לגג (לאחר המתקונים)
			משקל כולל בק"ג
			סוג דלק
			רדיוס סיבוב בין מדרכות
קיים/לא קיים	קיים/לא קיים	קיים/לא קיים	דיסק מאוורר קדמי
קיים/לא קיים	קיים/לא קיים	קיים/לא קיים	דיסק רגיל קדמי
קיים/לא קיים	קיים/לא קיים	קיים/לא קיים	דיסק מאוורר אחורי
קיים/לא קיים	קיים/לא קיים	קיים/לא קיים	דיסק רגיל אחורי
			תקן יורו
			מידת הצמיג כולל קוד עומס ומהירות
קיים/לא קיים	קיים/לא קיים	קיים/לא קיים	מע' חלוקת כוח בלימה בגלגלים
			סוג בלמים קדמיים : (דיסק, דיסק מאוורר)
			קיבולת מיכל דלק בליטרים
קיים/לא קיים	קיים/לא קיים	קיים/לא קיים	מערכת יציבות בלמים
			הספק מצבר
			סוג המצבר
			תקופת אחריות למצבר (חודשים)
			תקופת אחריות לצמיגים (ק"מ)
			תדירות טיפולים
			ציון רמת אבזור בטיחותי
משולב	משולב	משולב	צריכת דלק בק"מ לליטר

תיאור מאפיין סיווג	ערך דגם חדש	ערך הדגם החדש	תיאור מאפיין סיווג	ערך
בקרת יציבות (ESP)			בקרת יציבות (ESP)	כן/לא
דגם			דגם	
דרגת זיהום אוויר			דרגת זיהום אוויר	1-15
רמת איבזור בטיחות			רמת איבזור בטיחות	1-8
דרגת רישיון מתאימה			דרגת רישיון מתאימה	B
הספק (כ"ס)			הספק (כ"ס)	98
חישוק כפול			חישוק כפול	כן/לא
טורבו			טורבו	כן/לא
כושר גרירה			כושר גרירה	725 ק"ג
כושר נשיאה			כושר נשיאה	400 ק"ג
כינוי מסחרי			כינוי מסחרי	
מידת צמיג קדמי			מידת צמיג קדמי	215/60R17
קוד עומס צמיג קדמי			קוד עומס צמיג קדמי	96
קוד מהירות צמיג קדמי			קוד מהירות צמיג קדמי	H
מידת צמיג אחורי			מידת צמיג אחורי	215/60R17
קוד עומס צמיג אחורי			קוד עומס צמיג אחורי	96
קוד מהירות צמיג אחורי			קוד מהירות צמיג אחורי	H
ממוגן אבנים			ממוגן אבנים	כן/לא
ממוגן ירי			ממוגן ירי	כן/לא
מסלול			מסלול	כביש/שטח
מספר נוסעים (כולל נהג)			מספר נוסעים (כולל נהג)	5
מספר מצברים			מספר מצברים	1 יח'
סוג מצבר			מידת מצבר התנעה	V 21012 א"ש
מרכב			מרכב	רכב פנאי
משקל כולל			משקל כולל	ג"ק 1,000
משקל מורשה			משקל מורשה	380 ק"ג
משקל עצמי			משקל עצמי	ג"ק 1,380
נפח מנוע			נפח מנוע	1,798
סוג דלק			סוג דלק	בנזין 95
אוריאה			אוריאה	כן/לא
סוג הנעה			סוג הנעה	4X2
סוג מונה			סוג מונה	ק"מ
צבע			צבע אפשרי	אפור גרניט מטאלי
צבע				אפור מתכתי מטאלי
צבע				כסף מטאלי
צבע				לבן פנינה מטאלי
קבוצת רישוי			קבוצת רישוי	2
קוד ביטוח			קוד ביטוח (לוי יצחק)	
קוד דגם			קוד דגם (רישוי)	
סמל יצרן			סמל יצרן רישוי	
קיבולת מיכל דלק			קיבולת מיכל דלק	43 ליטר
רמת גימור			רמת גימור	סטייל/אמבישיין/פרימיום
תדירות טיפול (חודשים)			תדירות טיפול (חודשים)	12 חודש
תדירות טיפול (ק"מ/שעה)			תדירות טיפול (ק"מ/שעה)	15,000
תיבת הילוכים			תיבת הילוכים	אוטומטית/דנית/רובוטית

נספח ג'5 - סל 3

נספח מחירים לדיגומי סל 3

א. הצעה מחיר לרכישת כלי רכב (המחירים כולל מע"מ)

שם המציע (יבואן) _____
 תוצר ודגם הרכב _____
 נפח מנוע _____

תוספת שנה נוספת ו-40,000 ק"מ לאחריות - מסכים/ לא מסכים (מחק את המיותר)

19 מושבים	16 מושבים	14 מושבים	דגם הרכב המוצע
			מחיר הרכב ע"פ מחירון
			מחיר התוספות הנדרשות במפרט זה ושאינן כלולות במחיר הרכב עפ"י מחירון הרכב.
			הנחה ממחיר מחירון
			אגרת רישוי
			אביזרי רישוי
			דרגת זיהום אוויר

דיגום מושבים בהתאם לנספחים	תיאור הדרישה	מחיר הדיגום	תקופת אחריות לדיגום
דיגום מספר ג'1	התקנת מושבים לאוטובוס זעיר ל-14 נוסעים		
דיגום מספר ג'2	התקנת מושבים לאוטובוס זעיר ל-16 נוסעים		
דיגום מספר ג'3	התקנת מושבים אוטובוס זעיר ל-19 נוסעים		
כל הדגמים	התקנת שקע USB לטעינת פלאפון בכל מושב (מחיר לשקע בודד)		

אביזרים כלולים במחיר _____

ערך גרט:

לצורך חישוב עלות הרכישה במונחים שנתיים, יחושב ערך הגרט בהתאם למחירון לוי יצחק כעבור ארבע שנים (עפ"י נתונים שיתקבלו בנספח ג'6 למכרז (נספח הצעת המחיר).

במידה והרכב המוצע הינו מדגם חדש יחושב ערך הגרט עפ"י הערכת שמאי מוסמכת זאת במידה ודגם הרכב המוצע מופיע במחירון רכב משומש.

על המציע למלא את טבלת הגרט בכל נספחי המחירים.

14 מושבים

תוצר ודגם הרכב	שנתון	קוד הדגם לפי מחירון יצחק לוי	מחיר הרכב עפ"י המחירון
	2020		
	2019		
	2018		
	2017		

16 מושבים

תוצר ודגם הרכב	שנתון	קוד הדגם לפי מחירון יצחק לוי	מחיר הרכב עפ"י המחירון
	2020		
	2019		
	2018		
	2017		

19 מושבים

תוצר ודגם הרכב	שנתון	קוד הדגם לפי מחירון יצחק לוי	מחיר הרכב עפ"י המחירון
	2020		
	2019		
	2018		
	2017		

מפרט טכני עבור רכב מסחרי 2X4 עד 5 טון

1. רכב בתצורת מסחרי אחוד להובלת 9 נוסעים (נהג + 8 נוסעים) בתוספת מטען, או רכב בתצורה ריקה עם שתי שורות מושבים לנהג ולנוסע לצדו ושורה ל-3 נוסעים מאחורי מושב הנהג.
 2. דגם 2020 והלאה, ומיובא באופן סדיר ובעל רישוי במדינת ישראל.
 3. נפח מנוע 1,950 סמ"ק לפחות.
 4. הספק מנוע 175 כ"ס לפחות.
 5. מומנט 400 נ/מ לפחות.
 6. תיבת הילוכים אוטומטית/רובוטית.
 7. אורך בסיס הגלגלים לפחות 3,500 מ"מ.
 8. גובה פנימי בתא מטען יהיה לפחות 1,300 מ"מ.
 9. מערכת הקירור של הרכב תתאים לתנאי מזג האוויר הקיימים בארץ.
 10. הגה כוח.
 11. הצמיגים והחישוקים יהיו בעלי סיווג עומס ומהירות המתאימים למשקל הרכב בתצורתו העמוסה ביותר GVW ולמהירות המרבית של הרכב.
 12. הרכב יהיה מאושר ברישיון לעומס כולל מותר של 4500 ק"ג לפחות, ויתאים לנהג בעל רישיון C1. יכולת גרירת נגרר במשקל 2200 ק"ג לפחות (נגרר עם מערכת בילום).
 13. ברכב יותקן גלגל רזרבי, בהתקן קבוע בתחתית הרכב, בגודל ודגם זהה למורכב בסרני הרכב.
 14. מערכת בלמים עם מערכות ABS ו-EBD.
 15. מערכת בקרת יציבות ESP.
 16. 2 כריות אוויר אחת לנהג ולנוסע לידו.
 17. מערכת בטיחות למניעת תאונות המכילה התראה על שמירת מרחק, סטייה מנתיב, זיהוי דו גלגלי וזיהוי הולכי רגל.
 18. מערכת התרעה בפני סטייה מנתיב ושמירת מרחק כגון מערכת "מובילאיי".
 19. רמת אבזור בטיחותי לפחות 6.
- הערה: מערכות זהות בעלות שמות שונים יועברו לאישור הלקוח.
20. 2 מראות צד עם הפעלה חשמלית מלאה.
 21. חלונות קדמיים עם הפעלה חשמלית, עם אפשרות הרמה אוטומטית בעת נעילת הרכב.
 22. מערכת כיבוי אורות אוטומטית בעת נעילת הרכב.
 23. נעילה מרכזית עם שלט רחוק.
 24. אימוביליזר מקורי.
 25. מערכת טעינה 12 וולט, עם אלטרנטור בעל תפוקת טעינה של 140 אמפר לפחות.
 26. מצבר בקיבולת של 95 AH לפחות.
 27. הרכב יצויד במזגן לקירור וחימום ויהיה מפוצל לחלקו הקדמי ולחלקו האחורי של הרכב (נדרשת הפעלה נפרדת וויסות טמפ' נפרד של החלק הקדמי ושל חלק האחורי).

28. היחידה האחורית תהיה בעלת אפשרות התקנה ב- 2 מיקומים בהתאם לתצורת דיגום הפנים הנדרשת.
29. הרכב יוצע בתצורות דיגום בהתאם לנספחים ד'1-ד'5.
30. זוג דלתות קדמיות.
31. פתח אחורי עם 2 דלתות נפתחות לצד.
32. פעולת מנוע בסיבובי סרק למשך זמן ממושך, כשהרכב עומד.

נספח ד' 1 – סל 4

נספח מחירים – מחיר רכב ומחיר הדיגומים בסל 4

א. הצעה לרכישת כלי רכב (מחירים כולל מע"מ)

שם המציע (יבואן) _____

תוצר ודגם הרכב _____

אביזרי רישוי _____

אגרת רישוי _____

נפח מנוע _____

תוספת שנה נוספת ו-40,000 ק"מ לאחריות - מסכים/ לא מסכים (מחק את המיותר)

מחירי הרכב והדיגום

	דגם הרכב המוצע
מחיר	מחיר הרכב ע"פ מחירון (מושה נהג ולנוסע לידו)
	מחיר התוספות הנדרשות במפרט זה ושאינן כלולות במחיר הרכב עפ"י מחירון הרכב.: שורת מושבים שניה-שורת מושבים ל-3 נוסעים מאחורי מושב הנהג, שורת מושבים שלישית ל-3 נוסעים מאחורי שורת המושבים השנייה. שורת מושבים רביעית בעלת 4 מושבים. המושבים הראשונים בכל שורה יהיו בעלי גב מתקפל אורתופדיים. בכל המושבים יותקנו חגורות בטיחות תקניות.
	הנחה ממחיר מחירון
	מחיר רכב – ללא מושבים נוסעים למעט מושב נהג ולנוסע לידו ובהתאם

אביזרים כלולים

במחיר _____

ערך גרט:

לצורך חישוב עלות הרכישה במונחים שנתיים, יחושב ערך הגרט בהתאם למחירון לוי יצחק כעבור ארבע שנים. (עפ"י נתונים שיתקבלו בנספח ה' למכרז (נספח הצעת המחיר).
במידה והרכב המוצע הינו מדגם חדש יחושב ערך הגרט עפ"י הערכת שמאי מוסמכת זאת במידה ודגם הרכב המוצע מופיע במחירון רכב משומש

תוצר ודגם הרכב	שנתון	קוד הדגם לפי מחירון יצחק לוי	מחיר הרכב עפ"י המחירון
	2020		
	2019		
	2018		
	2017		

על המציע למלא את טבלת הגרט בכל נספחי המחירים.

נספח ד'2 - סל 4

מחיר לדיגום רכב חבלה לסל 4 - הצעת מחיר להתקנות בכלי רכב עבור חבלה

הנושא	
מחיר הרכב עפ"י מחירון בש"ח (כולל מע"מ)	
אביזרי רישוי	
אגרת רישוי	
תוספות לרכב משטרה	מחיר התוספת
דמי שימוש במתקן היבואן לצורך התקנות	
תוספות נדרשות למפרט הטכני שאינן כלולות במחיר הרכב עפ"י המחירון ² ושיסופקו לפי דרישה	
תוספת שקע מצית בקורה שמאלית כולל מפסק (לפנס מהבהב)	
אספקה והתקנת פטיש חילוץ	
אספקה והתקנת מטפה כיבוי אש 1 ק"ג.	
אספקה והתקנת טרמינל קדמי להתקנת צרכני חשמל נוספים מוגן בק פלסטיק, יותקן מתחת למושב הנוסע שליד הנהג	
אספקה והתקנת טרמינל אחורי להתקנת צרכני חשמל נוספים מוגן בק פלסטיק, יותקן בחלק האחורי של המרכב.	
התקנת מע' רישום נסיעות (קופסא ירוקה) בהתאם לזוכה במכרז של המשטרה, המערכת תסופק ע"י המזמין	
אספקה והתקנה שקע כח V 12 (בתא מטען אחורי/בחלק קדמי)	
הצלת חלוניות אחוריים על פי תקנות משרד התעבורה	
אספקה של רתמת חשמל מקורית	
התקנת מגבר צופר וחיווט כאשר קופסת ההפעלה ורמקול יסופקו ע"י המזמין.	
אספקת החלקים להתקנת מגבר צופר והרמקול עפ"י המפרט המופיע בנספח א'	
התקנת מכשיר קשר "מוטורולה" כולל התקנת חיווט ואנטנת גג/חלון עפ"י המפרט בנספח התקנת מערכות הקשר	
אספקת החלקים והחיווט המקורי להתקנת מכשיר הקשר מוטורולה ברכב עפ"י המפרט המצורף בנספח התקנת מערכות הקשר	
התקנת התשתית למערכת דרך המלך ברכב כמפורט בנספח התקנת מערכות הקשר	
אספקת חלקי התשתית למערכת דרך המלך כמפורט בנספח התקנת מערכות הקשר	
התקנת גשר תאורה כולל מע' חשמל ואספקת מתאמים לחיבור לגג הרכב, הגשר יסופק ע"י המזמין.	

² במידה וידרשו מתקונים נוספים שאינם מופיעים בפירוט הנ"ל, התהליך יבוצע באמצעות הצעת מחיר

	התקנת רשת מגן לשמשה קדמית כנגד אבנים, הרשת ואביזרים מגולוונים נגד חלודה, כולל גגון לאיחסון על גג הרכב ואפשרות להתקנה ופריקה מהירה
	מיגון גחון
	אספקת לוחיות רישוי משטרה אדומות כאשר הלוחיות האזרחיות יימסרו גם הן למשטרה
	אספקה והתקנת מתקן למספר מתחלף
	אספקה והתקנת פנס לד שטוח מעל מושב קדמי ימני מותקן בסך השמש, כולל מפסק הפעלה
	אספקה והתקנת זוג פליקרים בצבע כחול/אדום (מיקום יקבע ע"י המזמין). הפליקרים יעמדו בדרישות משרד התחבורה ותקן אירופאי 65R או אמריקאי SAE J595 (SAE J845) /הספק יידרש להציג אישור עמידה בתקנים הנדרשים ודרישות משרד התחבורה מאושרים על ידי מעבדת הטכניון או מכון התקנים, לדרישת המשטרה יוגשו דוחות הבדיקה ממעבדה מוסמכת לבדוק את התקנים בארץ או בחו"ל המאשרת עמידה בכל דרישות התקנים האמורים.)
	אספקה והתקנת 6 פליקרים בצבע כחול/אדום כלהלן: 2 בפגוש קדמי. 2 בחלון אחורי או לחלופין בשני צידי הרכב 2 בתא המטען כך שבעת פתיחת דלת תא המטען הפליקרים יראו. הפליקרים יעמדו בדרישות משרד התחבורה ותקן אירופאי R 65 או אמריקאי SAE J595 (SAE J845) /הספק יידרש להציג אישור עמידה בתקנים הנדרשים ודרישות משרד התחבורה מאושרים על ידי מעבדת הטכניון או מכון התקנים, לדרישת המשטרה יוגשו דוחות הבדיקה ממעבדה מוסמכת לבדוק את התקנים בארץ או בחו"ל המאשרת עמידה בכל דרישות התקנים האמורים.)
	אספקה והתקנת כרית מרופדת לחיבור טלפון סלולרי כולל עריסה אוניברסלית
	אספקה והתקנת חיווט להתקן דלקן
	אספקה והתקנת כיסוי הגה.

הערה – כל התקנה נוספת שתידרש מהספק תבוצע בהתאם להצעת מחיר שהספק יציע.

המחירים כוללים מע"מ ומתייחסים לכלי רכב אחד.

חובה למלא את הצעות המחיר לתוספות ברכב המשטרה.

דיגום התקנת מושבים וסידור פנימי לרכב מסחרי אחוד סל 4 דיגום יס"מ

- 1.1. כלי רכב בהתאם למפרט הטכני וללא מושבים למעט מושבי נהג ונוסע לידו.
- 1.2. תוספת התקנות כמפורט בנספח זה לפי דרישת המזמין.

דיגום רכב חבלה לסל 4 - הצעת מחיר להתקנות בכלי רכב עבור חבלה

מחיר	הדרישה
	רכב בדיגום 3 – ללא מושבים למעט הנהג
	דמי שימוש במתקן היבואן לצורך התקנות ע"י ספקים חיצוניים.
	הספקה והתקנת לוחיות רישוי משטרותיות, כולל מסגרת פלסטיק דגם משרה/מג"ב הלוחיות האזרחיות יימסרו למשטרה.
	אספקה והתקנת פנס קריאה עם זרוע גמישה באורך 200 מ"מ לפחות ;
	אספקה והתקנת פטיש חילוץ ;
	אספקה והתקנת חיווט ושקע לפנס מהבהב מגנטי, השקע יותקן בקורה שמאלית אמצעית.
	התקנת גשר תאורה כולל מתאמי חיבור לגג ומע' חשמל (יסופק ע"י המשטרה).
	התקנת מטף כיבוי אש עם מחזיק.
	אספקה והתקנת מתקן מחזיק מכשיר קשר ומע' כריזה ;
	התקנת מזגן אחורי
	אספקה והתקנת קודנית.
	דיבורית בלוטוס בהתקנה מקומית.
	אספקה והתקנת מערכת משבת מנוע המופעל ע"י שלט
	אספקה והתקנת שקע טעינה לפלאפון בעמוד שלידי מושב הנהג, מיקום יתואם עם המזמין.
	תוספת למרימי שמשות מופעלים ע"י שלט.
	אספקה והתקנת חיווט להתקן דלקן
	אספקה והתקנת טרמינל לצרכני חשמל, מוגן בקופסת פלסטיק יותקן בחלק הקדמי של תא הנהג.
	אספקה והתקנת טרמינל לצרכני חשמל מוגן בקופסת פלסטיק יותקן בחלק האחורי של המרכב.
	אספקת תיק עזרה ראשונה כולל ערכה.
	אספקה והתקנת כיסוי הגה.
	אספקה סט נורות ופיוזים.
	התקנת צופר יבבה כולל מפסקים וחיווט ומחברים

	לקופסת הפעלה (קופסת ההפעלה ורמקול שופר יסופקו ע"י המשטרה).
	אספקה והתקנת צמות חיווט למכשיר קשר מוטורולה, צמות החוטים יהיו מקוריות ומתאימות לחיבור מכשיר הקשר המשטרתי כולל ערכת התקנה מקורית של המכשיר.
	אספקה והתקנת כרית מרופדת לחיבור טלפון סלולרי כולל עריסה אוניברסלית.
	אספקה והתקנת רשת הגנה לשמשה קדמית כנגד אבנים, החומר יהיה מרשת ברזל מגולוונת, עם חיבורים למרכב וגשרון על גג הרכב לצורך אכסון הרשת.
	הוספת מחיצה מרשת מאחורי שורת המושבים השנייה
	אספקה והתקנת וו גרירה כולל רישום
	התקנת מע' רישום נסיעות כפתור חכם (יסופק ע"י המשטרה).
	החלפת שמשות צד של הרכב כולל שמשות הדלתות הקדמיות בפולי קרבונט. (המחיר יגלם זיכוי בגין השמשות שיפורקו)
	הכהית חלונות צד באמצעות הדבקה עפ"י תקנות התחבורה. (ללא חלון נהג+ הנוסע לציידו)

הערה – כל התקנה נוספת שתידרש מהספק תבוצע בהתאם להצעת מחיר שהספק יציע.

המחירים כוללים מע"מ ומתייחסים לכלי רכב אחד.
חובה למלא את הצעות המחיר לתוספות ברכב המשטרה.

נספח ד' 4' - סל 4

דיגום התקנת מושבים וסידור פנימי לרכב מסחרי אחוד סל 4 דיגום מז"פ

- 1.1. כלי רכב בהתאם למפרט הטכני וללא מושבים למעט מושבי נהג ונוסע לידו.
 1.2. תוספת התקנות כמפורט בנספח זה לפי דרישת המזמין.

דיגום רכב מז"פ לסל 4 - הצעת מחיר להתקנות בכלי רכב עבור מז"פ

הנושא	
מחיר הרכב עפ"י מחירון בש"ח (כולל מע"מ)	
אביזרי רישוי	
אגרת רישוי	
תוספות לרכב משטרה	מחיר התוספת
דמי שימוש במתקן היבואן לצורך התקנות	
תוספות נדרשות למפרט הטכני שאינן כלולות במחיר הרכב עפ"י המחירון ³ ושיסופקו לפי דרישה	
תוספת שקע מצית בקורה שמאלית כולל מפסק (לפנס מהבהב)	
אספקה והתקנת פטיש חילוץ	
אספקה והתקנת מטפה כיבוי אש 1 ק"ג.	
אספקה והתקנת טרמינל קדמי להתקנת צרכני חשמל נוספים מוגן בקופסת פלסטיק, יותקן מתחת למושב הנוסע שלייד הנהג	
אספקה והתקנת טרמינל אחורי להתקנת צרכני חשמל נוספים מוגן בקופסת פלסטיק, יותקן בחלק האחורי של המרכב.	
התקנת מע"י רישום נסיעות (קופסא ירוקה) בהתאם לזוכה במכרז של המשטרה, המערכת תסופק ע"י המזמין	
אספקה והתקנה שקע כח V 12 (בתא מטען אחורי/בחלק קדמי)	
הצללת חלונות אחוריים על פי תקנות משרד התעבורה	
אספקה והתקנה של רתמת חשמל	
התקנת מגבר צופר וחיווט כאשר קופסת ההפעלה ורמקול יסופקו ע"י המזמין.	
אספקת החלקים להתקנת מגבר צופר והרמקול עפ"י המפרט המופיע בנספח א'	
התקנת מכשיר קשר "מוטורולה" כולל התקנת חיווט ואנטנת גג/חלון עפ"י המפרט בנספח התקנת מערכות הקשר	
אספקת החלקים והחיווט המקורי להתקנת מכשיר הקשר מוטורולה ברכב עפ"י המפרט המצורף בנספח התקנת מערכות הקשר	
התקנת התשתית למערכת דרך המלך ברכב כמפורט בנספח התקנת מערכות הקשר	
אספקת חלקי התשתית למערכת דרך המלך כמפורט בנספח התקנת מערכות הקשר	

³ במידה וידרשו מתקונים נוספים שאינם מופיעים בפירוט הני"ל, התהליך יבוצע באמצעות הצעת מחיר

	התקנת גשר תאורה כולל מעי חשמל ואספקת מתאמים לחיבור לגג הרכב, הגשר יסופק ע"י המזמין.
	התקנת רשת מגן לשמשה קדמית כנגד אבנים, הרשת ואביזרים מגולוונים נגד חלודה, כולל גגון לאיחסון על גג הרכב ואפשרות להתקנה ופריקה מהירה
	מיגון גחון
	אספקת לוחיות רישוי משטרה אדומות כאשר הלוחיות האזרחיות יימסרו גם הן למשטרה
	אספקה והתקנת מתקן למספר מתחלף
	אספקה והתקנת פנס לד שטוח מעל מושב קדמי ימני מותקן בסך השמש, כולל מפסק הפעלה
	אספקה והתקנת זוג פליקרים בצבע כחול/אדום (מיקום יקבע ע"י המזמין). הפליקרים יעמדו בדרישות משרד התחבורה ותקן אירופאי 65R או אמריקאי SAE J595 (SAE J845) /הספק יידרש להציג אישור עמידה בתקנים הנדרשים ודרישות משרד התחבורה מאושרים על ידי מעבדת הטכניון או מכון התקנים, לדרישת המשטרה יוגשו דוחות הבדיקה ממעבדה מוסמכת לבדוק את התקנים בארץ או בחו"ל המאשרת עמידה בכל דרישות התקנים האמורים.)
	אספקה והתקנת 6 פליקרים בצבע כחול/אדום כלהלן: 2 בפגוש קדמי. 2 בחלון אחורי או לחלופין בשני צידי הרכב 2 בתא המטען כך שבעת פתיחת דלת תא המטען הפליקרים יראו. הפליקרים יעמדו בדרישות משרד התחבורה ותקן אירופאי R 65 או אמריקאי SAE J595 (SAE J845) /הספק יידרש להציג אישור עמידה בתקנים הנדרשים ודרישות משרד התחבורה מאושרים על ידי מעבדת הטכניון או מכון התקנים, לדרישת המשטרה יוגשו דוחות הבדיקה ממעבדה מוסמכת לבדוק את התקנים בארץ או בחו"ל המאשרת עמידה בכל דרישות התקנים האמורים.)
	אספקה והתקנת כרית מרופדת לחיבור טלפון סלולרי כולל עריסה אוניברסלית
	אספקה והתקנת חיווט להתקן דלקן
	אספקה והתקנת כיסוי הגה.

הערה – כל התקנה נוספת שתידרש מהספק תבוצע בהתאם להצעת מחיר שהספק יציע.

המחירים כוללים מע"מ ומתייחסים לכלי רכב אחד.
חובה למלא את הצעות המחיר לתוספות ברכב המשטרה.

נספח ד'5- סל 4

דיגום רכב ימ"מ לסל 4 - הצעת מחיר להתקנות בכלי רכב עבור ימ"מ

הנושא	
מחיר הרכב עפ"י מחירון בשי"ח (כולל מע"מ)	
אביזרי רישוי	
אגרת רישוי	
תוספות לרכב משטרה	מחיר התוספת
דמי שימוש במתקן היבואן לצורך התקנות	
תוספות נדרשות למפרט הטכני שאינן כלולות במחיר הרכב עפ"י המחירון ⁴ ושיסופקו לפי דרישה	
תוספת שקע מצית בקורה שמאלית כולל מפסק (לפנס מהבהב)	
אספקה והתקנת פטיש חילוץ	
אספקה והתקנת מטפה כיבוי אש 1 ק"ג.	
אספקה והתקנת טרמינל קדמי להתקנת צרכני חשמל נוספים מוגן בקופסת פלסטיק, יותקן מתחת למושב הנוסע שליד הנהג	
אספקה והתקנת טרמינל אחורי להתקנת צרכני חשמל נוספים מוגן בקופסת פלסטיק, יותקן בחלק האחורי של המרכב.	
התקנת מע"י רישום נסיעות (קופסא ירוקה) בהתאם לזוכה במכרז של המשטרה, המערכת תסופק ע"י המזמין	
אספקה והתקנה שקע כח V 12 (בתא מטען אחורי/בחלק קדמי)	
הצללת חלונות אחוריים על פי תקנות משרד התעבורה	
אספקה והתקנה של רתמת חשמל מקורית	
התקנת מגבר צופר וחיווט כאשר קופסת ההפעלה ורמקול יסופקו ע"י המזמין.	
אספקת החלקים להתקנת מגבר צופר והרמקול עפ"י המפרט המופיע בנספח א'	
התקנת מכשיר קשר "מוטורולה" כולל התקנת חיווט ואנטנת גג /חלון עפ"י המפרט בנספח התקנת מערכות הקשר	
אספקת החלקים והחיווט המקורי להתקנת מכשיר הקשר מוטורולה ברכב עפ"י המפרט המצורף בנספח התקנת מערכות הקשר	
התקנת התשתית למערכת דרך המלך ברכב כמפורט בנספח התקנת מערכות הקשר	
אספקת חלקי התשתית למערכת דרך המלך כמפורט בנספח התקנת מערכות הקשר	

⁴ במידה וידרשו מתקונים נוספים שאינם מופיעים בפירוט הני"ל, התהליך יבוצע באמצעות הצעת מחיר

	התקנת גשר תאורה כולל מעי חשמל ואספקת מתאמים לחיבור לגג הרכב, הגשר יסופק ע"י המזמין.
	התקנת רשת מגן לשמשה קדמית כנגד אבנים, הרשת ואביזרים מגולוונים נגד חלודה, כולל גגון לאיחסון על גג הרכב ואפשרות להתקנה ופריקה מהירה
	מיגון גחון
	אספקת לוחיות רישוי משטרה אדומות כאשר הלוחיות האזרחיות יימסרו גם הן למשטרה
	אספקה והתקנת מתקן למספר מתחלף
	אספקה והתקנת פנס לד שטוח מעל מושב קדמי ימני מותקן בסך השמש, כולל מפסק הפעלה
	אספקה והתקנת זוג פליקרים בצבע כחול/אדום (מיקום יקבע ע"י המזמין). הפליקרים יעמדו בדרישות משרד התחבורה ותקן אירופאי R65 או אמריקאי SAE J595 (SAE J845/הספק יידרש להציג אישור עמידה בתקנים הנדרשים ודרישות משרד התחבורה מאושרים על ידי מעבדת הטכניון או מכון התקנים, לדרישת המשטרה יוגשו דוחות הבדיקה ממעבדה מוסמכת לבדוק את התקנים בארץ או בחו"ל המאשרת עמידה בכל דרישות התקנים האמורים.)
	אספקה והתקנת 6 פליקרים בצבע כחול/אדום כלהלן: 2 בפגוש קדמי. 2 בחלון אחורי או לחלופין בשני צידי הרכב 2 בתא המטען כך שבעת פתיחת דלת תא המטען הפליקרים ייראו. הפליקרים יעמדו בדרישות משרד התחבורה ותקן אירופאי R65 או אמריקאי SAE J595 (SAE J845/הספק יידרש להציג אישור עמידה בתקנים הנדרשים ודרישות משרד התחבורה מאושרים על ידי מעבדת הטכניון או מכון התקנים, לדרישת המשטרה יוגשו דוחות הבדיקה ממעבדה מוסמכת לבדוק את התקנים בארץ או בחו"ל המאשרת עמידה בכל דרישות התקנים האמורים.)
	אספקה והתקנת כרית מרופדת לחיבור טלפון סלולרי כולל עריסה אוניברסלית
	אספקה והתקנת חיווט להתקן דלקן
	אספקה והתקנת כיסוי הגה.

הערה – כל התקנה נוספת שתידרש מהספק תבוצע בהתאם להצעת מחיר שהספק יציע.

המחירים כוללים מע"מ ומתייחסים לכלי רכב אחד.
חובה למלא את הצעות המחיר לתוספות ברכב המשטרה.

נספח ד' 6 – סל 4- נתונים טכניים לרכב ימ"מ, חבלה, מז"פ, יס"מ

יס"מ	מז"פ	חבלה	ימ"מ	נתוני הרכב לסל 3
				תוצר ודגם הרכב המוצע
				מומנט קג"מ/סל"ד
				הספק מנוע כ"ס/סל"ד
				בסיס גלגלים (מרווח סרנים במ"מ)
				סוג תיבת הילוכים
				מספר כריות אוויר
				נפח מנוע
				דרגת זיהום אוויר
				רוחב צמיג
קדמי __ אחורי	קדמי __ אחורי	קדמי __ אחורי	קד' __ אח'	מרחק בין צמיגים על אותו הסרן במ"מ
קיים/לא קיים	קיים/לא קיים	קיים/לא קיים	קיים/לא קיים	הגה קורס בזמן תאונה
קיים/לא קיים	קיים/לא קיים	קיים/לא קיים	קיים/לא קיים	ניתוק אוטומטי של מע' דלק בזמן תאונה
				ציון רמת אבזור בטיחותי
				גובה פנימי מהרצפה לגג (לאחר המתקונים).
				משקל כולל בק"ג
				סוג דלק
				רדיוס סיבוב בין מדרכות
קיים/לא קיים	קיים/לא קיים	קיים/לא קיים	קיים/לא קיים	דיסק מאוורר קדמי
קיים/לא קיים	קיים/לא קיים	קיים/לא קיים	קיים/לא קיים	דיסק רגיל קדמי
קיים/לא קיים	קיים/לא קיים	קיים/לא קיים	קיים/לא קיים	דיסק מאוורר אחורי
קיים/לא קיים	קיים/לא קיים	קיים/לא קיים	קיים/לא קיים	דיסק רגיל אחורי
				תקן יורו
				מידת הצמיג כולל קוד עומס ומהירות
קיים/לא קיים	קיים/לא קיים	קיים/לא קיים	קיים/לא קיים	מע' חלוקת כוח בלימה בגלגלים
				סוג בלמים קדמיים : (דיסק, דיסק מאוורר)
				קיבולת מיכל דלק בליטרים
קיים/לא קיים	קיים/לא קיים	קיים/לא קיים	קיים/לא קיים	מערכת יציבות בלמים
				הספק מצבר
				סוג המצבר
				תקופת אחריות למצבר (חודשים)
				תקופת אחריות לצמיגים (ק"מ)

				תדירות טיפולים
				ציון רמת אבזור בטיחותי
משולב _____	משולב _____	משולב _____	משולב _____	צריכת דלק בק"מ לליטר

מפרט טכני לרכב- רכב 4X4 עד 5 טון

1. רכב בתצורת מסחרי אחוד להובלת 9 נוסעים (נהג + 8 נוסעים) בתוספת מטען, או רכב בתצורה ריקה עם מושבים לנהג ולנוסע לצדו בלבד.
2. דגם 2020 והלאה, ומיובא באופן סדיר ובעל רישוי במדינת ישראל.
3. מנוע טורבו דיזל, עומד בתקנות זיהום אוויר יורו 6.
4. נפח מנוע 2,500 סמ"ק לפחות.
5. הספק מנוע 175 כ"ס לפחות.
6. תיבת הילוכים אוטומטית/רובוטית עם לפחות 6 הילוכים קדמיים.
7. אורך הרכב לא יעלה על 6,000 מ"מ.
8. אורך בסיס הגלגלים לפחות 3,500 מ"מ.
9. גובה הרכב הכולל לא יעלה על 2,500 מ"מ.
10. גובה פנימי בתא מטען יהיה לפחות 1,500 מ"מ.
11. רוחב מרבי באזור המטען/נוסעים, ללא התחשבות בבתי גלגלים, יהיה לפחות 1,700 מ"מ.
12. קוטר הסיבוב בין קירות לא יעלה על 14 מטר.
13. מערכת הקירור של הרכב תתאים לתנאי מזג האוויר הקיימים בארץ.
14. פרופיל נסיעה שנתי מצטבר (אומדן בלבד) – כ- 40,000 ק"מ, מתוכם:
 - 15.1 90% בכבישים סלולים.
 - 15.2 10% בדרכי עפר סלולות.
15. הגה כוח.
16. הצמיגים והחישוקים יהיו בעלי סיווג עומס ומהירות המתאימים למשקל הרכב בתצורתו העמוסה ביותר GVW ולמהירות המרבית של הרכב.
17. הרכב יהיה מאושר ברישיון לעומס כולל מותר של עד 5,000 ק"ג, ויתאים לנהג בעל רישיון CI.
18. הרכב יהיה בעל עומס מועיל (PAYLOAD) של 2,000 ק"ג לפחות כולל נוסעים, מטען ודיגום (כגון מושבים).
19. יכולת גרירת נגרר במשקל 1,900 ק"ג לפחות (נגרר עם מערכת בילום).
20. ברכב יותקן אופן חלופי, בהתקן ייעודי בתחתית הרכב, בגודל ודגם זהה למורכב בסרני הרכב.
21. מערכת בלמים עם מערכות ABS ו-EBD.
22. מערכת בקרת יציבות ESP.
23. ציון רמת אבזור בטיחותי לפחות 6.
24. לפחות כריות אוויר אחת לנהג.
25. מערכת התרעה בפני סטייה מנתיב ושמירת מרחק כגון מערכת "מובילאיי".
26. מערכות בטיחות נוספות כגון בקרת שיוט אקטיבית, סיוע בזינוק בעליה, הינן מועדפות ויקבלו ניקוד בציון האיכות בהתאמה.

27. הערה : מערכות זהות בעלות שמות שונים יועברו לאישור הלקוח.
28. בקרת שיוט.
29. 2 מראות צד עם הפעלה חשמלית מלאה.
30. חלונות קדמיים עם הפעלה חשמלית, עם אפשרות הרמה אוטומטית בעת נעילת הרכב.
31. מערכת כיבוי אורות אוטומטית בעת נעילת הרכב.
32. נעילה מרכזית עם שלט רחוק.
33. אימובילייזר מקורי.
34. מערכת בטיחות למניעת תאונות המכילה התראה על שמירת מרחק, סטייה מנתיב, זיהוי דו גלגלי וזיהוי הולכי רגל. בשיקלול האיכות יינתן יתרון למערכת מקורית של יצרן הרכב.
35. מערכת טעינה 12 וולט, עם אלטרנטור בעל תפוקת טעינה של 140 אמפר לפחות.
36. מצבר אחד בקיבולת של AH 95 לפחות.
37. הרכב יצויד במזגן לקירור וחימום ויהיה מפוצל לחלקו הקדמי ולחלקו האחורי של הרכב. נדרשת הפעלה נפרדת וויסות טמפי' נפרד של החלק הקדמי ושל חלק אחורי.
38. היחידה האחורית תהיה בעלת אפשרות התקנה ב- 2 מיקומים בהתאם לתצורת דיגום הפנים הנדרשת.
- 39.1 "יס"מ" - עם תעלה ארוכה או קצרה למיקום אחורי בתא הנוסעים (כהכנה להפרדת אזור מטען אחורי)
- 39.2 "רגיל" - תעלה ארוכה למיקום מרכזי בתא הנוסעים (לקירור כלל תא המטען).
39. המזגן יהיה בעל תפוקה גבוהה המותאמת לעבודה בתנאים הסביבתיים המפורטים בפרופיל הפעילות לעיל.
40. הרכב יוצע ב- 2 תצורות דיגום פנים – רגיל ויס"מ כמפורט בהמשך.
41. זוג דלתות קדמיות.
42. דלת הזזה בצד דופן ימין על גבי מסילה לכניסה לשורות המושבים האמצעית והאחורית. פתח אחורי בעל מפתח רחב, עם 2 דלתות נפתחות לצד.
43. פעולת מנוע בסיבובי סרק למשך זמן ממושך, כשהרכב עומד.
- הערה : את הצעת המחיר יש לפצל לשני מחירים :
- א. מחיר מחירון של הרכב.
- ב. מחיר התוספות המופיעות בנספח זה ואינן כלולות במחיר המחירון.

נספח ה'1 - סל 5

הצעת מחיר להתקנות בכלי רכב מבצעי

דיגום רכב מבצעי - הצעת מחיר להתקנות בכלי הרכב המבצעי

הנושא	
מחיר הרכב עפ"י מחירון בשי"ח (כולל מע"מ)	
אביזרי רישוי	
אגרת רישוי	
תוספות לרכב המבצעי כולל הדרישות שבנספח א' לעיל	מחיר התוספת
דמי שימוש במתקן היבואן לצורך התקנות	
תוספות נדרשות למפרט הטכני שאינן כלולות במחיר הרכב עפ"י המחירון ⁵ ושיסופקו לפי דרישה	
תוספת שקע מצית בקורה שמאלית כולל מפסק (לפנס מהבהב)	
אספקה והתקנת פטיש חילוץ	
אספקה והתקנת מטפה כיבוי אש 1 ק"ג.	
אספקה והתקנת טרמינל קדמי להתקנת צרכני חשמל נוספים מוגן בקופסת פלסטיק, יותקן מתחת למושב הנוסע שליד הנהג	
אספקה והתקנת טרמינל אחורי להתקנת צרכני חשמל נוספים מוגן בקופסת פלסטיק, יותקן בחלק האחורי של המרכב.	
התקנת מע"י רישום נסיעות (קופסא ירוקה) בהתאם לזוכה במכרז של המשטרה, המערכת תסופק ע"י המזמין	
אספקה והתקנה שקע כח V 12 (בתא מטען אחורי/בחלק קדמי)	
הצללת חלונות אחוריים על פי תקנות משרד התעבורה	
אספקה והתקנה של רתמת חשמל מקורית	
התקנת מגבר צופר וחיווט כאשר קופסת ההפעלה ורמקול יסופקו ע"י המזמין.	
אספקת החלקים להתקנת מגבר צופר והרמקול עפ"י המפרט המופיע בנספח א'	
התקנת מכשיר קשר "מוטורולה" כולל התקנת חיווט ואנטנת גג/חלון עפ"י המפרט בנספח התקנת מערכות הקשר	
אספקת החלקים והחיווט המקורי להתקנת מכשיר הקשר מוטורולה ברכב עפ"י המפרט המצורף בנספח התקנת מערכות הקשר	
התקנת התשתית למערכת דרך המלך ברכב כמפורט בנספח התקנת מערכות הקשר	

⁵ במידה וידרשו מתקונים נוספים שאינם מופיעים בפירוט הנ"ל, התהליך יבוצע באמצעות הצעת מחיר

	אספקת חלקי התשתית למערכת דרך המלך כמפורט בנספח התקנת מערכות הקשר
	התקנת גשר תאורה כולל מעי חשמל ואספקת מתאמים לחיבור לגג הרכב, הגשר יסופק ע"י המזמין.
	התקנת רשת מגן לשמשה קדמית כנגד אבנים, הרשת ואביזרים מגולוונים נגד חלודה, כולל גגון לאיחסון על גג הרכב ואפשרות להתקנה ופריקה מהירה
	מיגון גחון
	אספקת לוחיות רישוי משטרה אדומות כאשר הלוחיות האזרחיות יימסרו גם הן למשטרה
	אספקה והתקנת מתקן למספר מתחלף
	אספקה והתקנת פנס לד שטוח מעל מושב קדמי ימני מותקן בסך השמש, כולל מפסק הפעלה
	אספקה והתקנת זוג פליקרים בצבע כחול/אדום (מיקום יקבע ע"י המזמין). הפליקרים יעמדו בדרישות משרד התחבורה ותקן אירופאי R65 או אמריקאי SAE J595 (SAE J845/הספק יידרש להציג אישור עמידה בתקנים הנדרשים ודרישות משרד התחבורה מאושרים על ידי מעבדת הטכניון או מכון התקנים, לדרישת המשטרה יוגשו דוחות הבדיקה ממעבדה מוסמכת לבדוק את התקנים בארץ או בחו"ל המאשרת עמידה בכל דרישות התקנים (האמורים).
	אספקה והתקנת 6 פליקרים בצבע כחול/אדום כלהלן: 2 בפגוש קדמי. 2 בחלון אחורי או לחלופין בשני צידי הרכב 2 בתא המטען כך שבעת פתיחת דלת תא המטען הפליקרים ייראו. הפליקרים יעמדו בדרישות משרד התחבורה ותקן אירופאי R65 או אמריקאי SAE J595 (SAE J845 /הספק יידרש להציג אישור עמידה בתקנים הנדרשים ודרישות משרד התחבורה מאושרים על ידי מעבדת הטכניון או מכון התקנים, לדרישת המשטרה יוגשו דוחות הבדיקה ממעבדה מוסמכת לבדוק את התקנים בארץ או בחו"ל המאשרת עמידה בכל דרישות התקנים (האמורים).
	אספקה והתקנת כרית מרופדת לחיבור טלפון סלולרי כולל עריסה אוניברסלית
	אספקה והתקנת חיווט להתקן דלקן
	אספקה והתקנת כיסוי הגה.

הערה – כל התקנה נוספת שתידרש מהספק תבוצע בהתאם להצעת מחיר שהספק יציע.

המחירים כוללים מע"מ ומתייחסים לכלי רכב אחד.
חובה למלא את הצעות המחיר לתוספות ברכב המשטרה.

נספח ה'2 – סל 5

דיגום תא נוסעים:

1. בתא הנהג- נהג ונוסע לידו מלפנים.
2. מאחורי מושב הנהג, מושב ל-3 נוסעים, שורת מושבים זו תכלול אפשרות כניסה ויציאת לוחמים במהירות לשורת המושבים האחורית.
3. השורה השלישית תכלול מקום ל-4 נוסעים.
4. השורות יהיו מרווחות ביניהם למעבר וישיבה מרווחת ונוחה.
5. התקנת המושבים תיעשה כך שהנוסעים ישבו עם הפנים לכיוון הנסיעה.
6. המושבים יהיו מוצר מדף אוטומוטיבי אורתופדי באיכות גבוהה המתאים לישיבה למשך תקופה ממושכת.
7. במושבים יותקנו חגורת בטיחות אינרציאלית עם 3 נקודות עיגון, למעט המושבים המרכזיים בהם יותקנו חגורות אינרציאליות עם 2 נקודות בלבד (חגורת בטן).
8. ריפוד המושבים יהיה מסוג עמיד לאש.
9. הספק יידרש להציג אישור לעמידת המושבים, עיגוני המושבים וחגורות הבטיחות בתקני הבטיחות הרלוונטיים. ההתקנה תבוצע באמצעות מתקין מורשה משרד התחבורה.
10. הכנה להתקן פזומט.
11. מדרך עליה קבוע לדלת צד ולדלת אחורית.
12. מושב נהג הידראולי.
13. מערכת מולטימדיה עם מסך הגודל "6 לפחות באיכות גבוהה הכוללת כניסה ל- USB ודיבורית בלוטות' עם מיקרופון חיצוני מותקן באזור הנהג (השמע יהיה דרך הרמקולים של הרכב). לפחות 4 רמקולים מפוזרים ברכב.
14. מצלמה, חיישנים עם תצוגה וזמזם לנסיעה לאחור, מופעלים אוטומטית בעת שילוב להילוך אחורי. צג המולטימדיה ישמש כתצוגה.
15. חיישני התראה לנסיעה לאחור עם חיווי ויזואלי וקולי.
16. סט לוחית רישוי צהובות ואדומות.
17. הרכב יכלול את הפתחים הבאים:
 - 17.1 בתצורת יס"מ מרכב הרכב יכלול חלונות שקופים לשורות המושבים האחוריות. החלונות יהיו קבועים ללא מנגנון פתיחה.
 - 17.2 בתצורת רכב רגיל - ריק מרכב הרכב לא יכלול חלונות לשורות המושבים האחוריות.
18. צבע הרכב – לבן, אלא אם כן נבחרה אופציה אחרת במסגרת אפשרויות הצבע הסטנדרטיות וללא תוספת מחיר.
19. שילוט לכל המתגים/מחוונים אשר הינם ללא חיווי מזהה.
20. שילוט דגשים/אזהרות עיקריים בתא הנוסעים.
21. שילוט לכל האביזרים אשר ידוגמו ע"י הספק וקבלני המשנה.
22. שילוט לחצי ניפוח צמיגים מותרים מעל בתי הגלגלים וסימון למיקום המגבה לצורך הרמת הרכב.

23. סימון לסוג הדלק, סימון נקודות טיפול ואחזקה (מילוי ובדיקת שמנים/נוזלים, נקודות הרמה וכו'), סימון נקודות חילוץ ונושאים נוספים שיעלו בהתאם לדרישות המזמין.
24. הספק יספק לכל רכב ערכת כלי נהג, מפתח גלגלים ומגבה.
25. יסופק לכל רכב ערכת כלים ייעודיים הנדרשים לתפעול או טיפול בדרג הנהג.

מושב ל-3 נוסעים

מושב ל-4 נוסעים

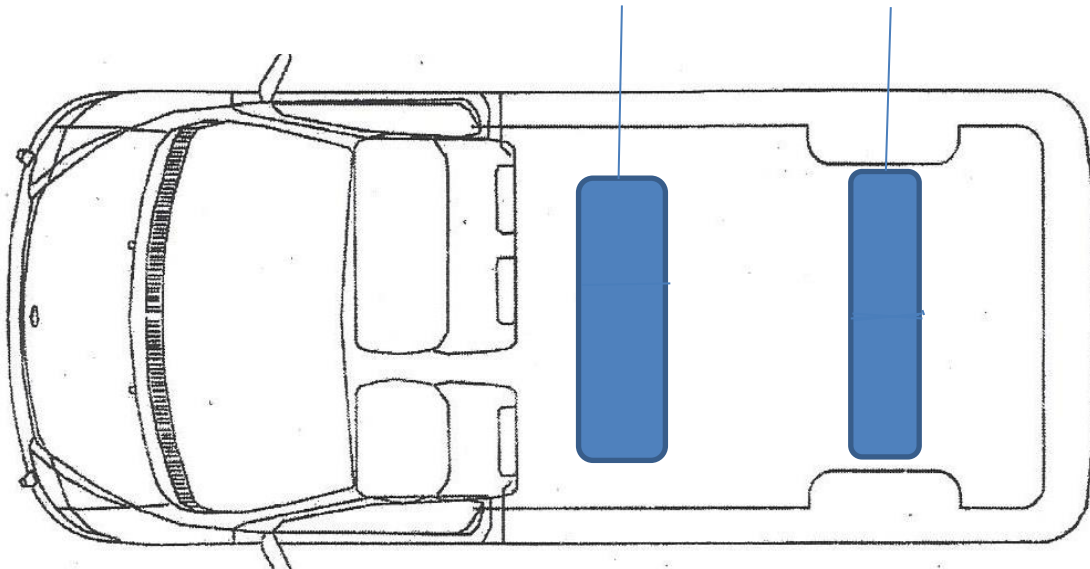

ללא מושבים

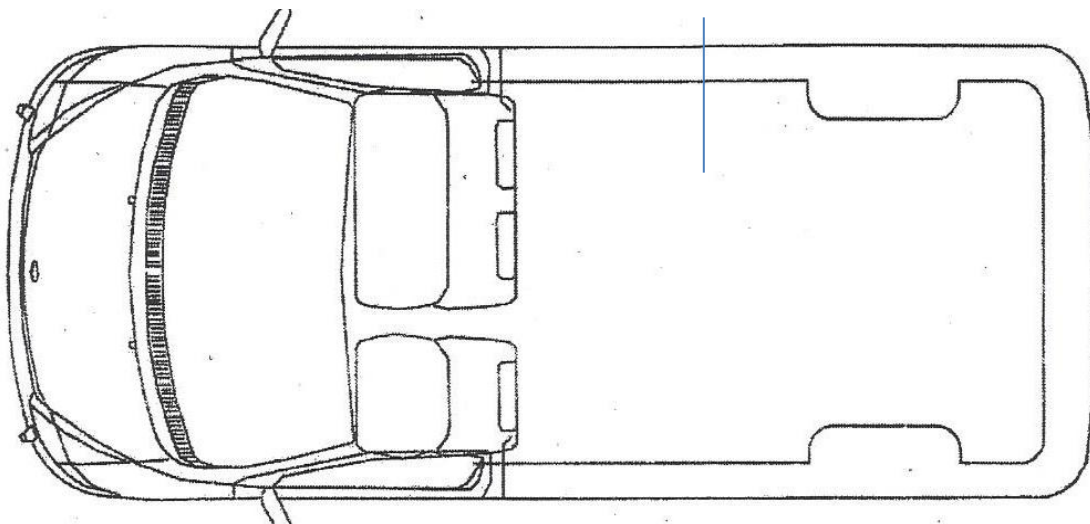

נספח ו' - סל 6 - כלי רכב ייעודיים עבור שב"ס

דיגום רכב 8 נוסעים

אפיון טכני לרכב הסעה ל-8 אסירים + נהג עבור שב"ס.

1. כללי

- 1.1 אפיון זה מתייחס למיניבוס לליווי אסירים 8 מקומות ישיבה + נהג.
- 1.2 הרכב מיועד לשימוש מבצעי ייעודי ליחידות המיוחדות של שירות בתי הסוהר (להלן שב"ס).
- 1.3 הרכב בתצורתו הסופית ייבדק ע"י מעבדה מוסמכת על ידי משרד התחבורה כפי שיקבע המזמין. אישור המעבדה המוסמכת יהיה תנאי לאישור הרכב והדיגום.
- 1.4 אישור המעבדה המוסמכת יכול לאישור על יציבות הרכב במהירות של 80 קמ"ש לפחות.
- 1.5 הרכב מיועד לנסיעה של כ- 500 ק"מ ליום, וכ-10,000 ק"מ לחודש.
- 1.6 האחריות שתיתן לרכב תהיה על כל מכלול הרכב כולל הדיגום, כפי שמקובל לגבי הרכב הבסיסי.

2. אישורים ובדיקות לכל הדגמים

- 2.1 בניית המרכב והשינויים ברכב יבוצעו ע"י/באחריות יבואן הרכב הזוכה.
- 2.2 על הספק לקבל אישור שירות בתי הסוהר לקבלני המשנה של הספק. קבלן המשנה יהיה מורשה על ידי משרד התחבורה לבניית מרכבים.
- 2.3 הספק יעביר אישור על התאמת הרכב המיועד לדיגום, לדרישות החובה של משרד התחבורה.
- 2.4 לפני תחילת העבודה יעביר הספק שרטוט הרכבה כללי המתאר את מיקום המחיצות, מושבים, פתחי מילוט ומידות כלליות.
- 2.5 בגמר הייצור יעביר הספק שקילות (עומס כללי, עומס על סרן קדמי, עומס על סרן אחורי) ושרטוט חלוקת משקלים מפורטת של הרכב לצורך רישוי. שרטוט זה יאושר באמצעות מעבדה מוסמכת ע"י משרד התחבורה.
- 2.6 הספק יעביר אישור מעבדה מוסמכת ע"י משרד התחבורה לחומרי הבידוד והציפוי.
- 2.7 הספק יעביר אישור מעבדה מוסמכת ע"י משרד התחבורה לעיגון המושבים והתקנת חגורות הבטיחות.
- 2.8 הרכב ייבדק ויבחן בשלבי העבודה השונים ע"י נציג משטרת ישראל ושירות בתי הסוהר עד לאישור הסופי על ידם.
- 2.9 רישוי הרכב יתבצע ע"י מחלקת תחבורה במשטרת ישראל בכפוף לכל האישורים והבדיקות הנדרשים רשימת האישורים בנספח א' למסמך זה.

3. דרישות טכניות

3.1 כללי

- 3.1.1 משקל כולל לרכב עד 4,500 ק"ג.
- 3.1.2 תיבת הילוכים אוטומטית.
- 3.1.3 הגה כוח.
- 3.1.4 גובה חיצוני כולל מזגן אחורי : עד 2.45 מ'.
- 3.1.5 גוון חיצוני של הרכב – לבן.
- 3.1.6 ציון רמת אבזור בטיחותי לפחות 6.

3.2 מנוע

- 3.2.1 מנוע דיזל
- 3.2.2 הספק מינימאלי 160 כ"ס.
- 3.2.3 מומנט מינימאלי 350 ניוטון-מטר.

3.3 מערכת חשמל

- 3.3.1 מתח מערכת : 12V.
- 3.3.2 אלטרנאטור : 145Am לפחות, כאשר בסיבובי סרק ובעומס חשמלי מקסימאלי יהיה זרם הטעינה גבוה ב- 5Am מעל הצריכה בפועל (כולל מזגן נוסף ופריטי חשמל שנוספו בדיגום).
- 3.3.3 ברכב יהיה אימובילייזר מקורי.
- 3.3.4 הרכב יסופק עם מערכת לאיתור כלי רכב לדוגמת איתורן, כדלקמן:
 - 3.3.4.1 מערכת מיגון פעילה כדוגמת 5002.
 - 3.3.4.2 מערכת ניהול צי רכב (שמה השיווקי באיתוראן "ערכת שב"ס באזר/ניתוק") הכוללת :
 - 3.3.4.2.1 יחידת איתור GPS Starlink
 - 3.3.4.2.2 קורא כרטיס מגנטי
 - 3.3.4.2.3 יחידת התנהגות נהג Safety

3.4 מערכת שמע

3.5 מושבים

- 3.5.1 מושב נהג : הידראולי, משענת ראש, משענת יד בצד ימין, חגורות בטיחות.
- 3.5.2 בין המושבים הקדמיים יבנה ארון ציוד/כלים. בחזית הארון יורכבו כנות לנשק עפ"י מפרט שירות בתי הסוהר.
- 3.5.3 מושב ליד הנהג : מושב בודד, משענות ראש, חגורות בטיחות.

3.6 דלתות וחלונות

- 3.6.1 החלונות בדלתות תא הנהג יופעלו חשמלית.
- 3.6.2 נעילת הדלתות תהיה עם מערכת נעילה מרכזית באמצעות שלט רחוק.
- 3.6.3 בתא הנהג תהיה נורית אתראה על דלת חיצונית פתוחה.
- 3.6.4 בתא הנהג תהיה נורית + זמזם אזהרה לכל דלת שהותקנה במסגרת דיגום הרכב.

3.7 מזגן

- 3.7.1 מזגן קדמי : מקורי.
- 3.7.2 מזגן אחורי : יהיה חלק ממערכת הדיגום של הרכב.
- 3.7.3 מערכת המיזוג תאושר ע"י מעבדה מוסמכת ע"י משרד התחבורה.

3.8 מראות

- 3.8.1 מראות חיצוניות חשמליות עם חימום.
- 3.8.2 תותקן מערכת התראה לנסיעה לאחור שתכלול תצוגת מרחק ומצלמה. תצוגת המראה תהיה על צג שירכב באזור המראה הפנימית. ההתראה בנסיעה לאחור תלווה בהתראה קולית משתנה לפי המרחק. לא נדרשת מראה פנימית.

4. מפרט דיגום הרכב להובלת אסירים

4.1. מרכב הרכב

- 4.1.1 מרכב הרכב יחולק באמצעות מחיצות לשני (2) תאי אסירים, ותא לוחמים.
- 4.1.2 כל חומרי הבידוד והציפוי (כולל מושבים) יהיו מחומרים מעכבי בעירה וללא חומרים רעילים.

4.2. רצפת המרכב

- 4.2.1 רצפת המרכב תהיה מאלומיניום מרוק בעובי 3 מ"מ על גבי לוח דיקט עם טיפול נגד ריקבון ואטום בסיליקון מסביב.
- 4.2.2 הרצפה בכל תא תהיה רציפה ומיחידת פח אחת. במידה ונדרשת חלוקת פחים יש לקבל אישור מוקדם של שב"ס.
- 4.2.3 בכל התאים יהיה פתח ניקוז מים ממוגן ברשת בקוטר 4 מ"מ.

4.3. מיזוג אוויר

- 4.3.1 יחידת מיזוג אוויר נפרדת למרכב הרכב, במידה ונדרש, תותקן על גג הרכב. גובה הרכב כולל מזגן לא יעלה על 2.45 מ'.
- 4.3.2 יחידת מיזוג האוויר תהא בעלת יכולת מיזוג וקירור לכל התאים באמצעות פתיחת פתחי מיזוג ואוורור.
- 4.3.3 פתחי האוורור יהיו בקו אחד עם תקרת הרכב.
- 4.3.4 כושר הקירור יהיה על פי דרישות חובה לאוטובוסים מסוג מיניבוס.
- 4.3.5 יותקנו מדרגות עליה למרכב.
- 4.3.6 בדלת הצד תותקן מדרגה חשמלית נשלפת לעליה וירידה מהרכב. המדרגה תפתח אוטומטית עם פתיחת דלת הצד.
- 4.3.7 המדרגה תהיה סימטרית לאזור הכניסה לתא.
- 4.3.8 יותקנו שתי (2) מדרגות אחוריות מתקפלות משני צידי וו הגרירה ויינתן פתרון כך שלא יפריעו לפעולת הגלאים בנסיעה לאחור. המדרגות במצב מקופל, ולא יפריעו ליצול הנגרר בזמן נסיעה.

4.4. חלונות

- 4.4.1 על הדפנות, באזור תאי האסירים, יפתחו חלונות היקפיים קבועים (בכל האזורים המיועדים לפתיחת חלונות ע"י היצרן) ללא יכולת פתיחה, החלונות ימוגנו ברשתות מתכת בצד הפנימי.
- 4.4.2 על הדפנות באזור תאי הסוהרים, יפתחו חלונות היקפיים (בכל האזורים המיועדים לפתיחת חלונות ע"י היצרן) גובה החלונות יהיה כגובה האזור המיועד לפתיחת חלונות ע"י היצרן. בחלונות אלו יפתחו שני (2) חלונות נפתחים בגובה המקסימאלי האפשרי. חלונות הסוהרים אלה לא ימוגנו ברשתות מתכת.

- 4.4.3. יפתחו שני (2) חלונות על גבי הדלתות האחוריות (תא לוחמים) בעלי יכולת פתיחה מבפנים על ידי הלוחמים. חלונות אלה לא ימוגנו ברשתות מתכת.
- 4.4.4. חלונות בתאי אסירים יהיו אטומים בשני הכיוונים.
- 4.4.5. חלונות בתא סוהרים יהיו כהים ואטומים מבחוץ (70%). סוג החלון יוצג לאישור שב"ס לפני ההתקנה.

4.5. מנעולים

- 4.5.1. בכל הדלתות של תאי אסירים (חיצוניות ופנימיות) תהיה נעילה חיצונית לתא באמצעות מנעול תליה, קוטר האנקול 10 מ"מ, עם מפתח מקודד. מיקום המנעולים יקבע בעת הביצוע.
 - 4.5.2. המנעולים יהיו מסוג ירדני 6 או שווה ערך.
 - 4.5.3. סוג המנעולים ומיקומם יוצג לאישור שב"ס לפני ההתקנה.
 - 4.5.4. לכל מנעולים יתוסף תפס מחוסם למניעת רעשים.
 - 4.5.5. כל המנעולים יפתחו עם מפתח "מסטר" שיתאים לכל מנעולי התליה. יסופקו 10 מפתחות זהים המתאימים לכל מנעולי הרכב.
- הערה :** המפתחות יהיו ספציפיים לרכב ויהיו שונים בין כלי הרכב.

4.6. מערכת מחיצות ותאים (ציור מס. 1)

4.6.1. דפנות צד של המרכב :

- 4.6.1.1. על כל דפן צד של המרכב כולל דלתות ההזזה (למעט תא הלוחמים) תבנה דפן ממתכת אטומה בחלקה התחתון, וחלקה העליון של הדפן יהיה מרשת מחוררת.
- 4.6.1.2. סוג הדופן יוצג לאישור שב"ס לפני התקנה.
- 4.6.1.3. באזור תא הלוחמים יבוצע כיסוי של הדופן באמצעות ריפוד בד או ויניל.

4.6.2. מחיצה קדמית בין תא נהג לתא מספר 1

- 4.6.2.1. בנויה ממתכת אטומה בחלקה התחתון, חלקה העליון של המחיצה יהיה מרשת מחוררת שעליה יולבש לוח פרספקס/פוליקרבונט בעובי 3.5 מ"מ.
- 4.6.2.2. על גבי המחיצה בחלק העליון יפתח חלון מילוט עם דלת הזזה, כך שניתן לראות מתא הנהג את היושבים בתא מספר 1. החלון ימוגן ברשת מתכתית ועליה לוח פרספקס/פוליקרבונט בעובי 3.5 מ"מ. נעילה ופתיחה של החלון תהיה מתא הנהג בלבד.
- 4.6.2.3. המחיצה תנעל על ידי מנעולי בריח. סוג המנעול יוצג לאישור שב"ס לפני התקנה..
- 4.6.2.4. יש לוודא כי פתיחת חלון המילוט לא תפגע במושבים הקדמיים בעת פתיחה וסגירה, כאשר המושבים מוסטים לאחור. כמו כן פתיחת החלון תהיה קלה ונוחה.

4.6.3. מחיצה בין תא 1 לתא 2.

- 4.6.3.1. המחיצה בנויה ממתכת אטומה. במרכז המחיצה יפתח מעבר חרום באמצעות פנל הזזה אטום.
- 4.6.3.2. גודל הפתח יקבע בעת הביצוע. פתיחת וסגירת חלון החירום תהיה ע"י המאבטחים.
- 4.6.3.3. הפנל יאובטח ע"י מנעול תליה מסוג ירדני 6 או שווה ערך. סוג המנעול ומיקומו יוצג לאישור שב"ס לפני ההתקנה.

4.6.4. מחיצה בין תא 2 לתא הלוחמים

- 4.6.4.1. בנויה ממתכת אטומה בחלקה התחתון, חלקה העליון של המחיצה יהיה מרשת מחוררת שעליה יולבש לוח פרספקס/פולי קרבונט בעובי 3.5 מ"מ.
- 4.6.4.2. במחיצה תותקן דלת אשר תהיה זהה למבנה המחיצה, וברוחב 60 ס"מ לפחות.
- 4.6.4.3. הדלת תאובטח עם נעילה רגילה מצד הלוחמים + מנעול תליה מסוג ירדני 6 או שווה ערך. סוג המנעול ומיקומו יוצג לאישור שב"ס לפני ההתקנה
- 4.6.4.4. בחלק העליון יותקן מנעול בריח. סוג המנעול יוצג לאישור שירות בתי הסוהר.
- 4.6.4.5. הדלת תאובטח עם נעילה רגילה מצד הלוחמים + מנעול תליה מסוג ירדני 6 או שווה ערך. סוג המנעול ומיקומו יוצג לאישור שב"ס לפני ההתקנה
- 4.6.4.6. בחלק העליון יותקן מנעול בריח. סוג המנעול יוצג לאישור שירות בתי הסוהר.
- 4.6.5. תא הלוחמים**
- בתא יותקן ארגזי זווד. גודל הארגז ומיקומו הסופי יקבע בעת הביצוע.
- 4.6.6. מושבים**
- 4.6.6.1. בתא 1 (אסירים) – שלשה (3) מושבים.
- 4.6.6.2. בתא 2 (אסירים) – שני (2) מושבים.
- 4.6.6.3. תא מאבטחים – שני (2) מושבים דגם אוטובוס תיור או שווה ערך.
- 4.6.6.4. מושבי האסירים יהיו מושבים רגילים עם משענת גב. המושבים יהיו עם ריפוד ויניל אפור מחומר מעכב בעירה.
- 4.6.6.5. רוחב המושבים 43 ס"מ לפחות.
- 4.6.6.6. עיגון וסוג המושבים ייבדקו ע"י מעבדה מוסמכת ע"י משרד התחבורה.
- 4.6.6.7. המושבים המקוריים לא יוחזרו לשב"ס, אלא יבוצע זיכוי כספי בעבורם.
- 4.6.7. חגורות בטיחות**
- 4.6.7.1. לכל המושבים יותקנו חגורות בטיחות תקניות.
- 4.6.7.2. מושבי אסירים: חגורות מותן כחלק מהמושב.
- 4.6.7.3. מושבי לוחמים: חגורות אינרציאליות בעלות 3 נקודות עיגון כחלק מהמושב.
- 4.6.7.4. עיגון החגורות יאושר ע"י מעבדה מוסמכת ע"י משרד התחבורה.
- 4.6.8. מערכת אינטרקום**
- 4.6.8.1. תותקן מערכת אינטרקום ליצירת קשר בין תא הנהג לתא הלוחמים. מודל P 6620 מחברת INTERVOX (מצ"ב מפרט המערכת בנספח)
- 4.6.8.2. יותקנו 2 מקולים בתא הסוהרים האחורי למערכת השמע.
- 4.6.9. תאורת פנים**
- 4.6.9.1. בכל אחד מהתאים תותקן תאורת פנים מסוג LED. התאורה בתא אסירים תכוסה ברשת מגן במישור אחד עם תקרת / דפן הרכב.
- 4.6.9.2. הפעלת התאורה בתאי האסירים תהיה מתא הנהג.
- 4.6.9.3. התאורה בתא הלוחמים תתאפשר מתוך תא הלוחמים.

4.6.9.4. התאורה תכבה בכל התאים רק אם בוצע כיבוי מתא הנהג או עם הפעלת הנעילה המרכזית. (התאורה לא תכבה כאשר מתג ההתנעה מועבר למצב "15+")

(OFF/RADIO)

4.6.10. וו גרירה

4.6.10.1. יותקן וו גרירה אחורי. התקנת הוו תאושר ע"י מעבדה מוסמכת ע"י משרד התחבורה.

4.6.10.2. יותקנו 2 עיני גרר לשתי שרשרות הנגרר.

4.6.10.3. יותקן מתאם חשמלי כך שניתן לגרור נגרר עם מערכת חשמל 13 פינים.

4.6.10.4. יותקנו שני מדרגות עליה מתקפלות ויינתן פתרון כך שלא יפריעו לחיישני הנסיעה לאחור.

4.6.11. אביזרים

4.6.11.1. יסופקו ויותקנו כל אביזרי החובה לרכב. (מיקום וההתקנה יסוכמו בעת הביצוע).

4.6.11.2. יותקן לכל רכב מערכת ניפוח גלגלים. עיגון המערכת יתואם בעת הביצוע.

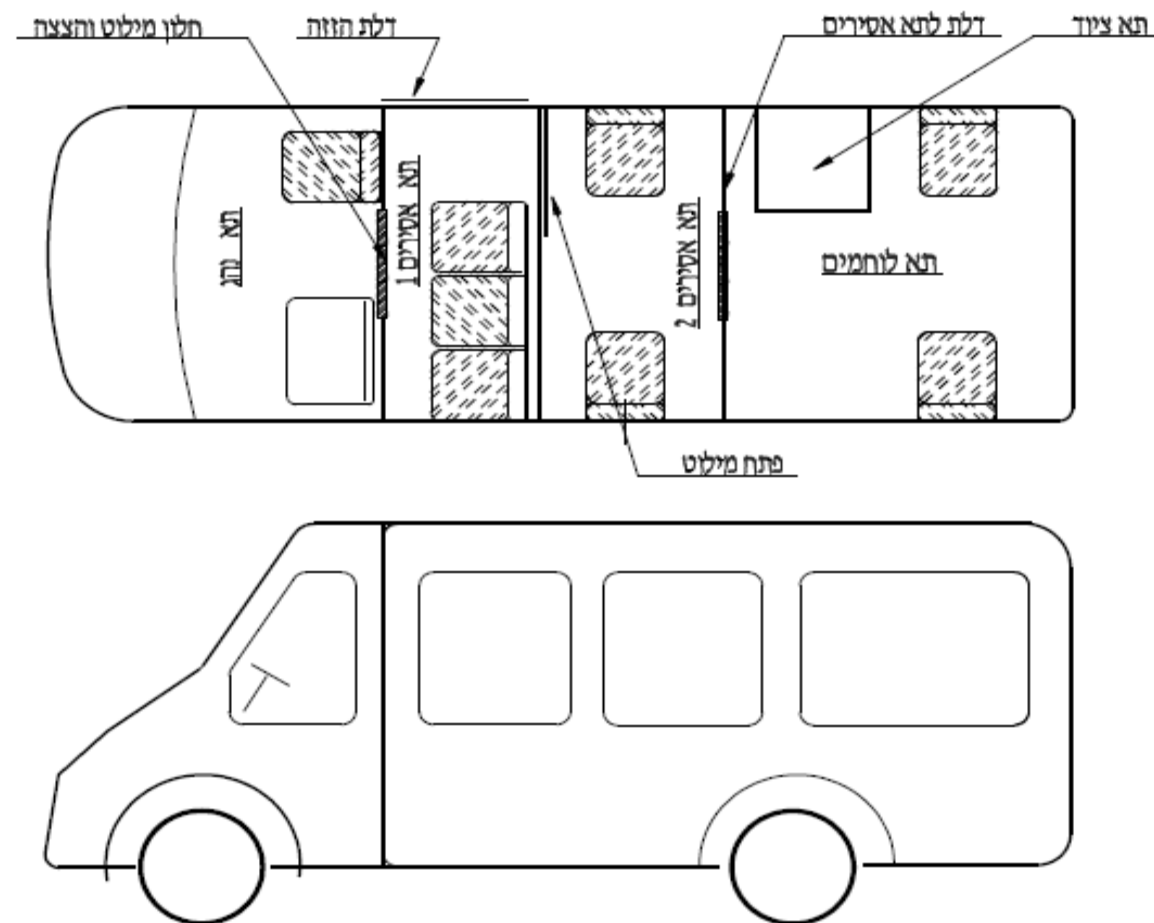

ציור מס.1: רכב להסעת 8 נוסעים + נהג

אפיון טכני- רכב ליווי אסירים 10 נוסעים

אפיון טכני

1. כללי

- 1.1 אופיון זה מתייחס לרכב ליווי אסירים עם 10 מקומות ישיבה + נהג.
- 1.2 הרכב בתצורתו הסופית ייבדק ע"י מעבדה מוסמכת ע"י משרד התחבורה כפי שיקבע המזמין. אישור המעבדה המוסמכת יהיה תנאי לאישור הרכב והדיגום.
- 1.3 אישור המעבדה המוסמכת יכלול אישור על יציבות הרכב במהירות של 80 קמ"ש לפחות.
- 1.4 הרכב מיועד לנסיעה של כ- 500 ק"מ ליום 10,000 ק"מ לחודש.
- 1.5 האחראיות שתינתן לרכב תהיה על כל מכלול הרכב כולל הדיגום, כפי שמקובל לגבי הרכב הבסיסי.
- 1.6 לפני הגשת הצעות המחיר יערך סיור ספקים בו יוצגו כלי הרכב הקיימים, להכרת מכללי הדיגום השונים בכלי הרכב. השתתפות בסיור הספקים הינו תנאי להגשת הצעת המחיר.
- 1.7 דגם ראשון של הרכב המדוגם יוצג לאישור שב"ס לפני כניסה לייצור סדרתי.

2. אישורים ובדיקות לכל הדגמים

- 2.1 בנית המרכב והשינויים ברכב יבוצעו ע"י יבואן הרכב.
- 2.2 על הספק לקבל אישור שירות בתי הסוהר לקבלני המשנה של הספק. קבלן המשנה יהיה מורשה על ידי משרד התחבורה לבניית מרכבים
- 2.3 הספק יעביר אישור על התאמת הרכב המיועד לדיגום, לדרישות החובה של משרד התחבורה.
- 2.4 לפני תחילת העבודה יעביר הספק שרטוט הרכבה כללי המתאר את מיקום המחיצות, מושבים, פתחי מילוט ומידות כלליות.
- 2.5 בגמר הייצור יעביר הספק שקילות(עומס כללי, עומס על סרן קדמי, עומס על סרן אחורי) ושרטוט חלוקת משקלים מפורטת של הרכב לצורך רישוי. שרטוט זה יאושר ע"י מעבדה מוסמכת ע"י משרד התחבורה.
- 2.6 לכל רכב מעבר לדגם תצורף תעודת שקילה בלבד.
- 2.7 הספק יעביר אישור מעבדה מוסמכת ע"י משרד התחבורה לחומרי הבידוד והציפוי.
- 2.8 הספק יעביר אישור מעבדה מוסמכת ע"י משרד התחבורה לעיגון המושבים והתקנת חגורות הבטיחות.
- 2.9 הרכב ייבדק ויבחן בשלבי העבודה השונים ע"י נציג משטרת ישראל ושירות בתי הסוהר עד לאישור הסופי על ידם.
- 2.10 רישוי הרכב יתבצע ע"י מחלקת תחבורה במשטרת ישראל בכפוף לכל האישורים והבדיקות המפורטים לעיל.

3. תחזוקה שינויים ותוספות

- 3.1 שינויים ותוספות עד 30% יתכנו בעת בנית הדגם.
- 3.2 לפני הגשת הצעות המחיר יערך סיור ספקים בו יוצגו כלי הרכב הקיימים, להכרת מכללי הדיגום השונים בכלי הרכב.
- 3.3 הצעת המחיר תכלול פרוט למכללים עיקריים לצורך מתן תחזוקה ותוספות בעתיד.
- 3.4 הספק יפרט בהצעתו את נקודות השרות לרכב כולל דיגום הרכב.
- 3.5 במסגרת תחזוקת הרכב, הזוכה ידאג למלאי חלקי חילוף באופן שכל חלקי החילוף הדרושים לכשירות ובטיחות כלי רכב המוצעים במכרז קיימים במלאי שברשותו. רכב שימתין במוסד לחלקי חילוף שאינם זמינים בארץ, יסופק רכב חליפי באחריות היבואן עד להגעתם

4. דרישות טכניות

4.1. מנוע

4.1.1. מנוע דיזל

4.1.2. הספק מינימאלי 160 כ"ס.

4.1.3. מומנט מינימאלי 350 ניוטון-מטר.

4.1.4. ציון רמת אבזור בטיחותי לפחות 6.

4.2. משקל

4.1.1. משקל כולל עד 3,800 ק"ג. (במקרה של חריגה יש לקבל אישור שב"ס).

4.1.2. תיבת הילוכים אוטומטית.

4.1.3. הגה כוח.

4.1.4. גובה חיצוני כולל מזגן אחורי: עד 2.5 מ'. +/- 5%

4.1.5. גוון חיצוני של הרכב – לבן

4.3. מערכת חשמל

4.3.1. מתח מערכת: 12V.

4.3.2. אלטרנאטור: אשר בסיבובי סרק ובעומס חשמלי מקסימלי יהיה זרם הטעינה גבוה ב-

5Am מעל הצריכה בפועל (כולל מזגן פועל). הספק יגיש מסמך המפרט את מאזן

החשמל ברכב (כולל מזגן)

4.3.3. ברכב יהיה אימוביליזר מקורי.

4.4. מערכת שמע

4.4.1. מערכת מולטימדיה כולל וויאז ודיבורית.

4.4.2. רמקולים בתאי הסוהרים.

4.4.3. בכל רכב יותקן עריסה קבוע לטלפון נייד.

4.5. מושבים

4.5.1. מושב נהג: משענת ראש, משענת יד בצד ימין, חגורות בטיחות.

4.5.2. מושבי נוסעים ליד הנהג: משענות ראש, חגורות בטיחות.

4.6. דלתות וחלונות

4.6.1. החלונות בדלתות תא הנהג יהיו חשמליים.

- 4.6.2 נעילת הדלתות תהיה עם מערכת נעילה מרכזית באמצעות שלט רחוק, או מתג מקורי ליד בנהג.
- 4.6.3 בדלתות הרכב שבתאי האסירים יבוטלו מתגי הנעילה הפנימית.
- 4.6.4 בכל דלתות החיצוניות(למעט דלת קדמיות – נהג ונוסע), הפנימיות (תא אסירים) ופתחי המילוט יותקנו מגנטי התראה (מפסק) אשר יתנו אינדיקציה בתא הנהג בעת שהדלתות/פתחי מילוט פתוחות – פירוט ראה סעיף 4.39 – "זמזם ונוריות התראה".
- 4.6.5 בדלת צד חיצוני יותקן בריח חיצוני בנוסף בחזית הדלת יותקן מגרעת מלבנית שנכנסת לקורה.
- 4.6.6 בתא הנהג תהיה נורית + זמזם אזהרה לכל דלת שהותקנה במסגרת דיגום הרכב כולל דלתות אחורית מקורית.
- 4.6.7 דלת צד הרכב תהיה הזזה או כנף בהתאם להחלטת המזמין.
- 4.6.8 חלונות הרכב יהיו מפוליקרבונט / או חלונות מקוריים (בהתאם לאמור בתקן) בהתאם להחלטת המזמין בזמן הדיגום.
- 4.6.9 חלון אחורי ימין חייב להיות פוליקרבונט.

4.7 מזגן

- 4.7.1 מזגן קדמי: מקורי.
- 4.7.2 מזגן אחורי: יהיה חלק ממערכת הדיגום של הרכב.
- 4.7.3 מערכת המזגן תכלול מערכת מיזוג, קירור וחימום.
- 4.7.4 מערכת המיזוג ברכב תאושר ע"י מעבדה מוסמכת ע"י משרד התחבורה. הספק יגיש דו"ח המעבדה המוסמכת לאישור.
- 4.7.5 מערכת המיזוג תאושר ע"י מעבדה מוסמכת ע"י משרד התחבורה.

4.8 מראות ומצלמות

- 4.8.1 מראות חיצוניות חשמליות.
- 4.8.2 תותקן מערכת התראה לנסיעה לאחור שתכלול תצוגת מרחק ומצלמה. תצוגה על צג המולטימדיה.
- 4.8.3 ברכב יותקן ההתראה קולית בעת בנסיעה לאחור.
- 4.8.4 בכל רכב תותקן מערכת חיישני נסיעה לאחור.
- 4.8.5 מצלמת נסיעה לאחור תופעל אוטומטית בזמן פתיחת הדלת האחורית.
- 4.8.6 מראה חיצונית מעל דלת ימין לצפייה על אזור דלת ההזזה.

5. מפרט דיגום הרכב להובלת אסירים

5.1 מרכב הרכב

- 5.1.1 מרכב הרכב יחולק באמצעות מחיצות לשני (2) תאי אסירים, ותא לוחמים.
- 5.1.2 בתאי האסירים כל החיבורים יהיו על-ידי מסמרות או ברגים מרותכים.
- 5.1.3 כיסוי הגג של תאי האסירים יהיה מיחידה רציפה אחת.
- 5.1.4 כל חומרי הבידוד והציפוי (כולל מושבים) יהיו מחומרים מעכבי בעירה וללא חומרים רעילים.

5.2 רצפת המרכב

- 5.2.1 רצפת המרכב תהיה מאלומיניום מרוק בעובי 3 מ"מ על גבי לוח דיקט בעובי 15 מ"מ עם טיפול נגד ריקבון ואטום בסיליקון מסביב. הרצפה בכל תא תהיה רציפה ומיחידת פח אחת.
- 5.2.2 בכל תא יהיה פתח ניקוז מים בקוטר 5 ס"מ עם צינור שרשורי, ממוגנים ברשת מרותכת. הפתחים יהיו רחוק ככל שניתן מצינור הפליטה.
- 5.2.3 פתחי הניקוז לא היו גבוהים מגובה הרצפה.

5.3 מיזוג אוויר

- 5.3.1 יחידת מיזוג אוויר נפרדת למרכב הרכב, במידה ונדרש, תותקן על גג הרכב בתנאי שגובה הרכב כולל מזגן לא יעלה על 2.5 מ'. יש לתת עדיפות ליחידת מזגן פנימית.
- 5.3.2 יחידת מיזוג האוויר תהא בעלת יכולת קירור וחימום לכל התאים באמצעות פתיחת פתחי מיזוג ואוורור. הפעלת המערכת קירור/ חימום תהיה מתא הנהג.
- 5.3.3 פתחי האוורור בתא האסירים יהיו בקו אחד עם תקרת הרכב ויכוסו בפח מחורר בעובי 1.5 מ"מ ללא "לוברים". חיבור הכיסוי באמצעות מסמרות. קוטר החורים ברשת 8 מ"מ ומרחק בין מרכזי החורים 20 מ"מ. (ציור מס. 2א).
- 5.3.4 פתחי האוורור בתא הלוחמים יהיו מסוג לוברים מסחריים ולא יהיה מעל ראשי הלוחמים.
- 5.3.5 כושר הקירור והחימום יהיו על פי דרישות חובה לאוטובוסים מסוג מיניבוס. הספק יגיש דו"ח בדיקה של מעבדה מוסמכת להתאמה לתקן כולל טמפרטורות בתאים השונים.

5.4 מדרגות עליה למרכב

- 5.4.1 בדלת צד תותקן מדרגה חשמלית נשלפת לעליה וירידה מהרכב. המדרגה תפתח אוטומטית עם פתיחת דלת הצד.
- 5.4.2 מיקום מרכז המדרגה הנשלפת יהיה מול מרכז פתח הכניסה של הרכב לאחר הדיגום.
- 5.4.3 מיקום יח' הבקרה של המדרגה החשמלית יבטיח שלא תיפגע ממהמורות בדרך וכן מהתזת מים של שלוליות.
- 5.4.4 בתא הנהג תדלק נורית אזהרה כאשר המדרגה פתוחה. לנורית תהיה תווית זיהוי בהתאם.
- 5.4.5 תותקן מדרגה אחורית מתקפלת אשר לא תפריע לפעולת הגלאים בנסיעה לאחור.
- 5.4.6 למדרגות יהיה אישור מעבדה מוסמכת להתקנה ברכב הספציפי.

5.5 חלונות

- תאי אסירים 5.5.1
- 5.5.1.1 בשני צדי המרכב, במרכז הדפן ולכל אורך הדפן, יקבעו חלונות צד צרים בגובה 120 מ"מ (פתח אור) ולכל אורך התא, עם שימשת זכוכית מחוסמת (שחורה לחלוטין). (ציור מס.א3).
- 5.5.1.2 החלונות ימוגנו ברשתות מתכת בצד הפנימי. בפח מחורר בעובי 1.5 מ"מ. חיבור הכיסוי באמצעות מסמרות. קוטר החורים ברשת 8 מ"מ ומרחק בין מרכזי החורים 20 מ"מ (ציור מס.א2).
- 5.5.1.3 הזזת השמשה לצורך אוורור תתאפשר רק מבחוץ, ע"י הלוחמים בלבד ובאמצעות תפס עם לשונית נעילה. פתיחת החלון לכוון החלק האחורי של הרכב.
- 5.5.1.4 כל החלונות יצוידו בשמשות ANTISUN בכהות 100%. עובי שמשות הזכוכית המחוסמת יהיה 6 מ"מ.
- 5.5.1.5 חלונות בתאי הסוהרים ישמשו כפתחי מילוט היו ניתנים לפריקה מבפנים ומבחוץ. יש לספק פטיש מתאים לשבירת החלון (2 פטישים).

- תא לוחמים 5.5.2
- 5.5.2.1 על הדפנות הצדדיות בחלקו האחורי של הרכב (באזור ישיבת הלוחמים), יפתחו שני חלונות (אחד מכל צד) מזכוכית רבודה 6 מ"מ (טריפ לקס), או פולי קרבונט (בתאם להחלטת המזמין בזמן הדיגום) גובה החלונות יהיה כגובה האזור המיועד לפתיחת חלונות ע"י היצרן. חלונות אלו לא ימוגנו ברשת ויהיו ניתנים לפתיחה מחלקו הפנימי של הרכב (ע"י הלוחמים) ובאמצעות תפס עם לשונית נעילה. מידת רוחב החלון תאושר ע"י השב"ס.
- 5.5.2.2 מרווח הפתיחה של החלונות הנ"ל יהיה 250 מ"מ. (ציור מס.א3).
- 5.5.2.3 יפתחו שני (2) חלונות נוספים מזכוכית רבודה 6 מ"מ (טריפ לקס) על גבי הדלתות האחוריות (תא לוחמים) אשר יהיו קבועים ללא אפשרות פתיחה כלל. חלונות אלה לא ימוגנו ברשתות מתכת. (ציור מס.ב3).
- 5.5.2.4 כלל החלונות בתא הלוחמים יהיו כהים - רמת כהות 70%, סוג החלון יוצג לאישור שב"ס לפני ההתקנה.
- 5.5.2.5 בתא הלוחמים יותקן פח אשפה מקובע ומטף מקובע. הקיבוע היה בזמן הדיגום.
- 5.5.2.6 תותקן ידית האחיזה בתא הלוחמים.

- מנעולים 5.5.3
- 5.5.3.1 בכל הדלתות של תאי אסירים ופתחי המילוט תהיה נעילה באמצעות מנעול תלי 10 עם אנקול קבוע ללא מיגון עם מפתח מקודד. מיקום המנעולים בעת הביצוע.
- 5.5.3.2 מול המנעולים יהיה מגנט למניעת רעש (ראה ציור מס.4).
- 5.5.3.3 כל המנעולים ייפתחו עם מפתח "מסטר". יסופקו לכל רכב 10 מפתחות "מסטר".

5.5.3.4 בדלת ההזזה תותקן לשונית חודרת לתא הנהג כך שניתן יהיה לנעול את הדלת באמצעות מנעול תליה מתא הנהג.

הערה : המפתחות יהיו ספציפיים לרכב ויהיו שונים בין כלי הרכב, כאשר על כל מפתח ומנעול יוטבע מספר סידרה.

5.5.4 מערכת מחיצות ותאים (ציור מס.1)

צבע המחיצות והדפנות יהיה בגוון אפור שיוצג לאישור השב"ס.

5.5.5 דפנות צד של המרכב

- 5.5.5.1 על כל דפן צד של המרכב כולל דלתות ההזזה (למעט תא הלוחמים), תבנה דפן אטומה מפח 1.5 מ"מ, כאשר אזור החלון יכוסה בפח מחורר עובי פח 1.5 מ"מ, כאמור בסעיף 4.32.2.
- 5.5.5.2 במקרה של פח אלומיניום מחורר העובי המינימאלי יהיה 2 מ"מ - קוטר החורים 8 מ"מ ומרחק בין החורים 20 מ"מ. שינוי בגודל החורים והמרחק ביניהם דורש אישור מראש של השב"ס. (ציור מס.א2).
- 5.5.5.3 דלת ההזזה תמוגן בפח אלומיניום 2 מ"מ לפחות.
- 5.5.5.4 באזור תא הלוחמים יבוצע כיסוי של הדופן באמצעות ריפוד בד לבד או ויניל.
- 5.5.5.5 סוג הדופן, ריפוד וגוון יוצג לשב"ס לפני התקנה.

5.5.6 כיסוי פנימי לגג המרכב
הכיסוי יהיה עשוי מפלטת עץ מצופה בלבד בגוון אפור שיוצג לאישור השב"ס.

5.5.7 מחיצה קדמית בין תא נהג לתא מספר 1.

- 5.5.7.1 בנויה מקונסטרוקציית מתכת אטומה מפח 1.5 מ"מ לפחות.
- 5.5.7.2 על גבי המחיצה בחלק העליון יפתח פתח מילוט עם דלת הזזה, ג-385Xר-580 מ"מ כך שניתן לראות מתא הנהג את היושבים בתא מספר 1. פתח המילוט יהיה ממוגן בפח עם חורים בקוטר 8 מ"מ ומרחק בין מרכזי החורים 15 מ"מ, ועליה לוח "פרספקס" בעובי 3.5 מ"מ לפחות שיותקן מחלקו של תא הנהג. (ציור מס. ב2).
- 5.5.7.3 נעילה ופתיחה של פתח המילוט תהיה מתא הנהג בלבד.
- 5.5.7.4 פתח המילוט יינעל ע"י שני (2) מנעולי בריח שיותקנו משני קצוות הפתח (כיוון תא הנהג). תינתן אפשרות לנעילת הבריח הקרוב לכיסא המפקד באמצעות מנעול תליה מסוג תלי 10. בנוסף תינתן אפשרות לתפיסת פתח המילוט במצב פתוח ע"י הבריח.

- 5.5.7.5 יש לוודא כי פתיחת פתח המילוט לא תפגע במושבים הקדמיים בעת פתיחה וסגירה, כאשר המושבים מוסטים לאחור. כמו כן פתיחת פתח המילוט תהיה קלה ונוחה עם ידית אחיזה אופקית.
- 5.5.8 מחיצה בין תא 1 לתא 2
- 5.5.8.1 המחיצה בנויה מקונסטרוקציית מתכת מפרופילים 20X20 לפחות אטומה בפח 1.5 מ"מ, במחיצה יפתח פתח מילוט בגודל ר-500Xג-750 מ"מ באמצעות פנל הזזה אטום.
- 5.5.8.2 פתח המילוט יפתח באופן בו יוסט לכיוון שמאל (כיוון הנהג) על חלקה השמאלי של המחיצה, ובאופן אשר לא יצריך את פתיחת דלת הצד לצורך פתיחתו.
- 5.5.8.3 פתיחה וסגירה של פתח המילוט תהיה באמצעות ידית אחיזה אופקית.
- 5.5.8.4 פתח המילוט יינעל ע"י שני (2) מנעולי בריח שיותקנו משני קצוות הפתח, ותתאפשר נעילתם באמצעות מנעולי תליה (תלי 10). תינתן אפשרות לתפיסת הפתח במצב פתוח ע"י הבריח.
- 5.5.9 מחיצה בין תא 2 לתא הלוחמים
- 5.5.9.1 בנויה מקונסטרוקציית מתכת מפרופילים 20X20 מ"מ משני חלקים שווים, חלקה התחתון - אטומה בפח 1.5 מ"מ. וחלקה העליון - יהיה מפח מחורר, שעליו יחובר לוח פרספקס בעובי 3.5 מ"מ לפחות מכיוון תא הלוחמים.
- 5.5.9.2 פחי האטימה והפח המחורר יורכבו ע"ג הקונסטרוקציה בצד האסירים.
- 5.5.9.3 קוטר החורים 8 מ"מ ומרחק בין חורים 15 מ"מ. שינוי בגודל החורים והמרחק ביניהם דורש אישור מראש של השב"ס (ציור מס. 2ב).
- 5.5.9.4 במחיצה תותקן דלת אשר תהיה זהה למבנה המחיצה, וברוחב 60 ס"מ לפחות.
- 5.5.9.5 בחלק העליון והתחתון של הדלת יותקנו מנעולי בריח. סוג המנעול יוצג לאישור שירות בתי הסוהר.
- 5.5.9.6 במרכז הדלת יותקן מנעול טריקה עם ידית פתיחה מתא הסוהרים.
- 5.5.9.7 הדלת תאובטח ע"י מנעול תליה (תלי 10).
- 5.5.9.8 בחלקה התחתון של הדלת יתוקן בריח לקביעת הדלת בעת פתיחתה עד לכיסא הלוחם.
- 5.5.10 תא הלוחמים
- 5.5.10.1 בתא יותקנו שני ארגזי זווד. גודל הארגזים ומיקום הארגזים יקבע בעת הביצוע.
- 5.5.10.2 לכל ארגז זווד תהיה אפשרות סגירה באמצעות סגר מסוג ארגז תחמושת + חור למנעול תליה. (ציור מס. 5).
- 5.5.10.3 בתא הלוחמים יותקן פח אשפה מקובע ומטף מקובע. הקיבוע היה בזמן הדיגום.

5.5.10.4	יותקן ידית האחיזה בתאים הלוחם .
5.5.11	<u>מושבים</u>
5.5.11.1	בתא 1 (אסירים) –שלושה (3) מושבים עם משענת גב מתקפלת.
5.5.11.2	בתא 2 (אסירים) – ארבעה (4) מושבים .
5.5.11.3	תא לוחמים – שני (2) מושבים דגם אוטובוס תיור מתקפלים
5.5.11.4	גובה המושבים 45 ס"מ עד חלקו העליון של המושב.(לא כולל משענת גב).
5.5.11.5	רוחב המושבים 43-45 ס"מ.
5.5.11.6	מושבי האסירים יהיו מושבים רגילים עם משענת גב. המושבים יהיו עם ריפוד ויניל אפור מחומר מעכב בעירה. המושבים לא יהיו ניתנים לפירוק ולא יהיו בנויים עם חלקי מתחת שניתנים לפירוק. כולל ספוק המושב.
5.5.11.7	עיגון וסוג המושבים ייבדקו ע"י מעבדה מוסמכת ע"י משרד התחבורה.
5.5.12	<u>חגורות בטיחות.</u>
5.5.12.1	לכל המושבים יותקנו חגורות בטיחות תקניות.
5.5.12.2	אסירים : חגורות מותן כחלק מהמושב.
5.5.12.3	לוחמים : חגורות אינרציאליות בעלות 3 נקודות עיגון כחלק מהמושב.
5.5.12.4	עיגון החגורות יאושר ע"י מעבדה מוסמכת ע"י משרד התחבורה.
5.5.13	<u>מערכת אינטרקום</u>
5.5.13.1	תותקן מערכת אינטרקום ליצירת קשר בין תא הנהג לתא הלוחמים. סוג ומיקום המערכת יאושרו ע"י השב"ס.
5.5.13.2	המערכת תהיה מסוג INTERVOX 6620 P .
5.5.13.3	יותקנו 2 רמקולים בתא הסוהרים האחורי למערכת השמע.
5.5.14	<u>לחצן מצוקה</u>
5.5.14.1	בתא הלוחמים בחלק האחורי, יותקן לחצן מצוקה. סוג לחצן והמיקום יוצג לאישור שב"ס.
5.5.14.2	בעת הלחיצה על לחצן המצוקה, יתקבל חיווי בתא הנהג בפאנל הבקרה כמפורט בסעיף הבא.
5.5.15	<u>זמזום ונוריות התראה</u>
5.5.15.1	במרכז תא הנהג יותקן פאנל בקרה לנוריות חיווי אשר יכלול זמזום התראה כללי ונוריות חיווי לכל דלת/פתח מילוט/לחצן מצוקה בנפרד בעת פתיחתם - מעל כל נורית תהיה תווית לזיהוי הדלת/פתח/לחצן מצוקה בהתאם (ציור מס. 6 הציור למידע כללי).
5.5.15.2	בעת פתיחת דלת/פתח מילוט/לחיצה על לחצן מצוקה, יישמע זמזום ההתראה ותידלק נורית החיווי הרלוונטית בפאנל הבקרה.
5.5.16	<u>תאורת פנים</u>

5.5.16.1	בכל אחד מהתאים תותקן תאורת LED לבנה בעוצמה של לפחות lumen 560. התאורה בתא אסירים תכוסה בפח מחורר בעובי 1.5 מ"מ, קוטר החורים ברשת 8 מ"מ ומרחק בין מרכזי החורים 20 מ"מ. (ציור מס.א2).
5.5.16.2	הפעלת התאורה בתאי האסירים תהיה מתא הנהג. ניתן יהיה להפעיל תאורה בכל תא בנפרד. מעל המתג תהיה תווית לזיהוי התא.
5.5.16.3	התאורה תכבה בכל התאים רק אם בוצע כיבוי מתא הנהג או עם הפעלת הנעילה המרכזית. (התאורה לא תכבה כאשר מתג ההתנעה מועבר למצב "+15" OFF/RADIO).
5.5.16.4	בכל רכב יותקן טיימר לכיבוי התאורה לאחר 15 דקות לאחר כיבוי הרכב.
5.5.17	<u>אביזרים</u>
5.5.17.1	יסופקו ויותקנו כל אביזרי החובה לאוטובוס זעיר. (מיקום וההתקנה יסוכמו בעת הביצוע).
5.5.17.2	יסופק לכל רכב מערכת ניפוח גלגלים. המערכת תעוגן בצורה בטוחה למרכב.
5.5.17.3	בתא הלוחמים יותקן מטף כיבוי 6 ק"ג בהתקן מתאים.
5.5.18	<u>שילוט, סימון וזיהוי</u>
5.5.18.1	על דלת ההזזה תודבק מדבקה שמוזהירה לגבי פתיחה של הדלת.
5.5.18.2	יותקן שילוט במדרגת צד "זיהרות מדרגה חשמלית נפתחת"
5.5.18.3	חמש הספרות האחרונות של מס' הרכב יסומנו באמצעות מדבקות על גג הרכב בצבע כחול זוהר ומחזיר אור. גודל הספרות יקבע בעת הביצוע. כוון האותיות יהיה ניתן לקריאה מאחורי הרכב לכוון הנסיעה.
5.5.18.4	שילוט בתא לוחמים אחורי לכל המתגים נוריות או חיווי אחר, שנעשו במסגרת הדיגום.
5.5.18.5	על כנפי הגלגלים יסומן לחץ האוויר הנדרש ביחידות p.s.i בצבע שחור ל.א.XX. הסימון יהיה בהתאם ללחץ האוויר בעת ניסוי היציבות בעומס מלא. (בהתאם לדו"ח המעבדה המוסמכת שביצעה את הניסוי)
5.5.18.6	על כנף ימין יסומן משקל עצמי, מטען, משקל כולל מותר ביחידות ק"ג ובצבע שחור.
5.5.18.7	בחלק העליון של המחיצות בתאי אסירים, יירשם בעברית ובערבית "חגירת חגורות בטיחות - חובה".
5.5.18.8	בתאי הסוהרים בחלק העליון תהיה מדבקה בעברית " חגירת חגורות בטיחות – חובה"
5.5.18.9	בתא הנהג תהיה מדבקה "גובה הרכב 2.60 מ' ", במידה והמזגן יהיה פנימי יקבע הגובה בעת הדיגום.

- 5.5.18.10 תותקן לוחית / מדבקה בחלקו האחורי הפנימי של הרכב בצד שמאל
 "מרכב זה מתוצרת טלפון שרות לקוחות"
- 5.5.18.11 על כל רכב ידבקו מדבקות זיהוי חיצוניות בהתאם לדרישות שבי"ס כלל
 סמל שבי"ס.

5.5.19 ספרות

הספק יעביר ספרות הדרכה לרכב ולדיגוס ב- 3 עותקים + עותק במדיה מגנטית

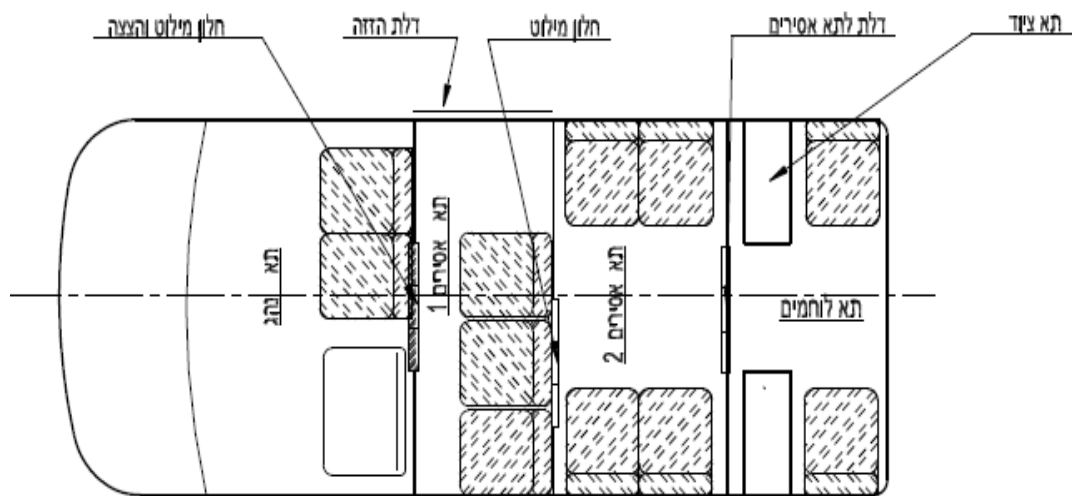

ציור מס.1 : מערך תאים

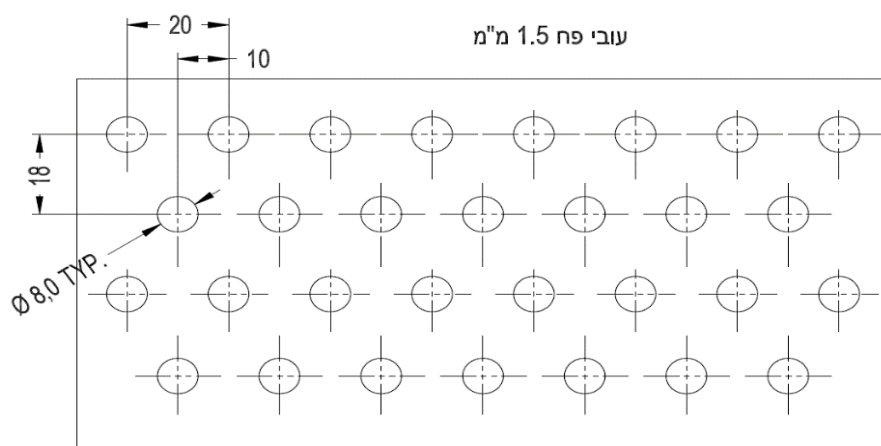

ציור מס.2 : רשת למזגן, תאורה וחלונות אסירים

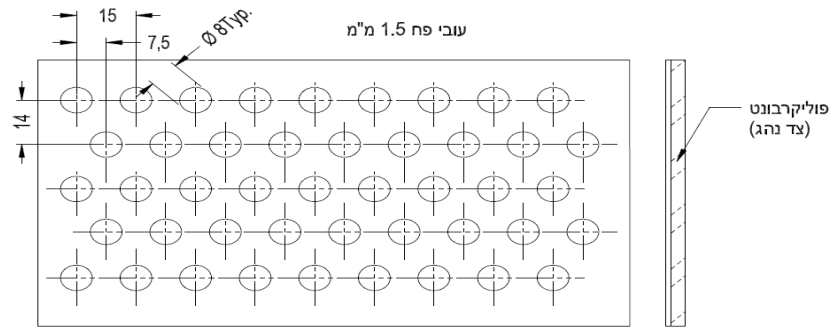

ציור מס. 2 : מחיצות: רשת + פוליקרבונט 3.5 מ"מ

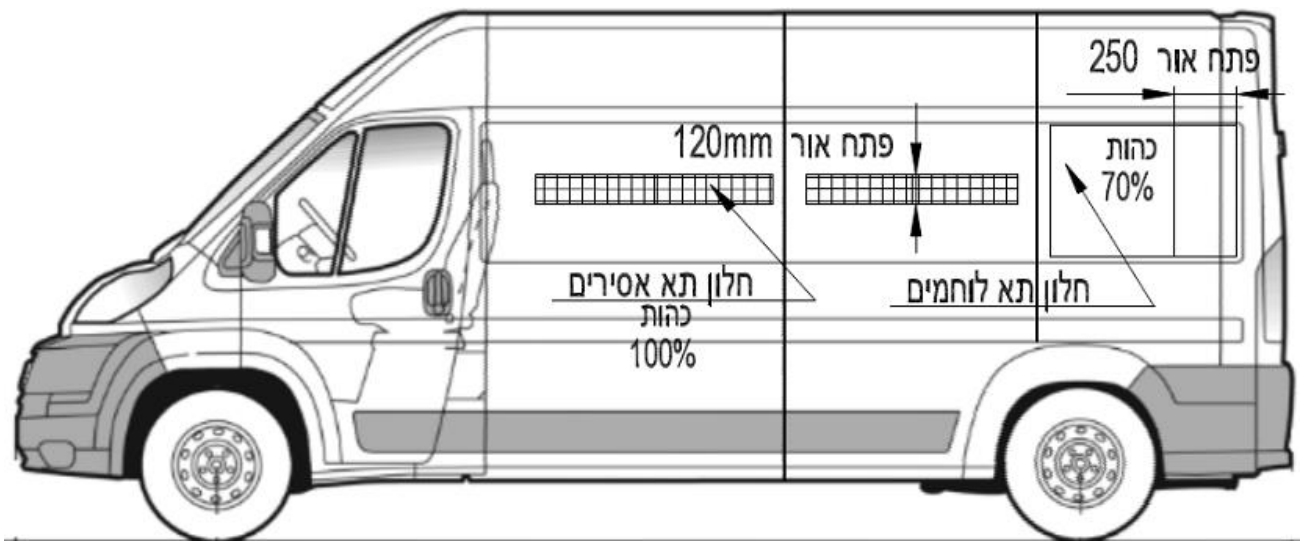

ציור מס. 3 : מערך חלונות

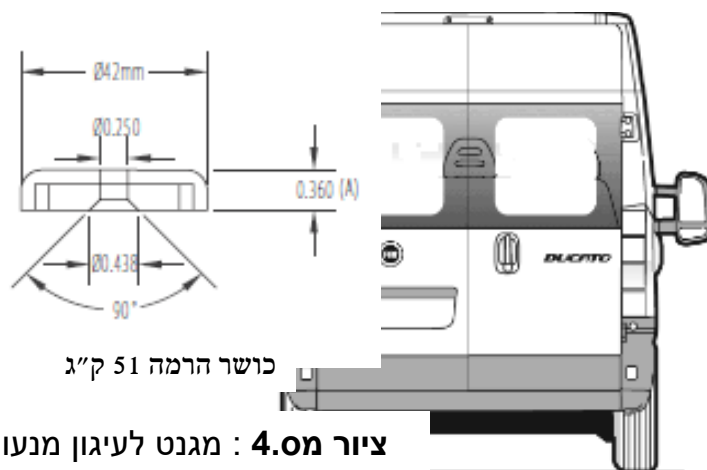

ציור מס. 4 : מגנט לעיגון מנעולים

ציור מס. 3 : חלונות אחוריים קבועים



ציור מס. 5 : סגר לתא זווד



ציור מס. 6 : פנל בקרה לנוריות חיווי

תיאור מאפיין סיווג	ערך דגם חדש	ערך הדגם החדש	תיאור מאפיין סיווג	ערך
בקרת יציבות ((ESP)			בקרת יציבות ((ESP)	כן/לא
דגם			דגם	
דרגת זיהום אוויר			דרגת זיהום אוויר	1-15
רמת איבזור בטיחות			רמת איבזור בטיחות	1-8
דרגת רישיון מתאימה			דרגת רישיון מתאימה	B
הספק (כ"ס)			הספק (כ"ס)	98
חישוק כפול			חישוק כפול	כן/לא
טורבו			טורבו	כן/לא
כושר גרירה			כושר גרירה	725 ק"ג
כושר נשיאה			כושר נשיאה	400 ק"ג
כינוי מסחרי			כינוי מסחרי	
מידת צמיג קדמי			מידת צמיג קדמי	215/60R17
קוד עומס צמיג קדמי			קוד עומס צמיג קדמי	96
קוד מהירות צמיג קדמי			קוד מהירות צמיג קדמי	H
מידת צמיג אחורי			מידת צמיג אחורי	215/60R17
קוד עומס צמיג אחורי			קוד עומס צמיג אחורי	96
קוד מהירות צמיג אחורי			קוד מהירות צמיג אחורי	H
ממוגן אבנים			ממוגן אבנים	כן/לא
ממוגן ירי			ממוגן ירי	כן/לא
מסלול			מסלול	כביש/שטח
מספר נוסעים (כולל נהג)			מספר נוסעים (כולל נהג)	5
מספר מצברים			מספר מצברים	1 יח'
סוג מצבר			מידת מצבר התנעה	א"ש V 21012
מרכב			מרכב	רכב פנאי
משקל כולל			משקל כולל	ג"ק 1,000
משקל מורשה			משקל מורשה	380 ק"ג
משקל עצמי			משקל עצמי	ג"ק 1,380
נפח מנוע			נפח מנוע	1,798
סוג דלק			סוג דלק	בנזין 95
אוריאה			אוריאה	כן/לא
סוג הנעה			סוג הנעה	4X2
סוג מונה			סוג מונה	ק"מ
צבע			צבע אפשרי	אפור גרניט מטאלי
צבע				אפור מתכתי מטאלי
צבע				כסף מטאלי
צבע				לבן פנינה מטאלי
קבוצת רישוי			קבוצת רישוי	2
קוד ביטוח			קוד ביטוח (לוי יצחק)	
קוד דגם			קוד דגם (רישוי)	
סמל יצרן			סמל יצרן רישוי)	
קיבולת מיכל דלק			קיבולת מיכל דלק	43 ליטר
רכב היברידי			רכב היברידי	כן/לא
רמת גימור			רמת גימור	סטייל/אמבישיין/פרימיום
תדירות טיפול (חודשים)			תדירות טיפול (חודשים)	12 חודש
תדירות טיפול (ק"מ/שעה)			תדירות טיפול (ק"מ/שעה)	15,000
תיבת הילוכים			תיבת הילוכים	אוטומטית/ידנית/רובוטית

אפיון טכני- רכב ליווי אסירים 14 נוסעים

1. כללי

- 1.1 אופיון זה מתייחס למיניבוס להסעת אסירים +מלווים המיועד להסעת 14 נוסעים + נהג
- 1.2 הרכב בתצורתו הסופית ייבדק ע"י מעבדה מוסמכת ע"י משרד התחבורה כפי שיקבע המזמין. אישור המעבדה המוסמכת יהיה תנאי לאישור הרכב והדיגום.
- 1.3 אישור המעבדה המוסמכת יכלול אישור על יציבות הרכב במהירות של 80 קמ"ש לפחות.
- 1.4 הרכב מיועד לנסיעה של כ- 500 ק"מ ליום, וכ - 10,000 ק"מ לחודש.
- 1.5 האחריות שתינתן לרכב תהיה על כל מכלול הרכב כולל הדיגום, כפי שמקובל לגבי הרכב הבסיסי.
- 1.6 לפני הגשת הצעות המחיר יערך סיור ספקים בו יוצגו כלי הרכב הקיימים, להכרת מכללי הדיגום השונים בכלי הרכב. השתתפות בסיור הספקים הינו תנאי להגשת הצעת המחיר.
- 1.7 דגם ראשון של הרכב המדוגם יוצג לאישור שב"ס לפני כניסה לייצור סדרתי.

2. אישורים ובדיקות לכל הדגמים

- 2.1 בנית המרכב והשינויים ברכב יבוצעו ע"י יבואן הרכב הזוכה.
- 2.2 על הספק לקבל אישור שירות בתי הסוהר לקבלני המשנה של הספק. קבלן המשנה יהיה מורשה על ידי משרד התחבורה לבניית מרכבים.
- 2.3 הספק ימציא אישור על התאמת הרכב המיועד לדיגום, לדרישות החובה של משרד התחבורה.
- 2.4 לפני תחילת העבודה ימציא הספק שרטוט הרכבה כללי המתאר את מיקום המחיצות, מושבים, פתחי מילוט ומידות כלליות.
- 2.5 בגמר הייצור ימציא הספק שקילות(עומס כללי, עומס על סרן קדמי, עומס על סרן אחורי) ושרטוט חלוקת משקלים מפורטת של הרכב לצורך רישוי. שרטוט זה יאושר ע"י מעבדה מוסמכת ע"י משרד התחבורה.
- 2.6 הספק ימציא אישור מעבדה מוסמכת ע"י משרד התחבורה לחומרי הבידוד והציפוי.
- 2.7 הספק ימציא אישור מעבדה מוסמכת ע"י משרד התחבורה לעיגון המושבים והתקנת חגורות הבטיחות.
- 2.8 הרכב ייבדק ויבחן בשלבי העבודה השונים ע"י נציג משטרת ישראל ושירות בתי הסוהר עד לאישור הסופי על ידם.
- 2.9 רישוי הרכב יתבצע ע"י מחלקת תחבורה במשטרת ישראל בכפוף לכל האישורים והבדיקות הנדרשים. רשימת האישורים בנספח א' למסמך זה.

3. תחזוקה שינויים ותוספות

- 3.1 שינויים ותוספות עד 30% יתכנו בעת בנית הדגם.
- 3.2 הצעת המחיר תכלול פרוט למכללים עיקריים לצורך מתן תחזוקה ותוספות בעתיד.
- 3.3 הספק יפרט בהצעתו את נקודות השרות לרכב כולל דיגום הרכב.

4. דרישות טכניות

4.1 כללי

- 4.1.1 משקל הרכב כולל עד 5,000 ק"ג.
- 4.1.2 תיבת הילוכים אוטומטית.
- 4.1.3 הגה כוח.

4.1.4	גובה חיצוני כולל מזגן אחורי: עד 3.0 מ'.
4.1.5	גובה פנימי של התקרה מרצפת הרכב יהיה 1890 מ"מ לפחות.
4.1.6	גוון חיצוני של הרכב - לבן
4.2	<u>מנוע</u>
4.2.1	מנוע דיזל
4.2.2	הספק מינימלי 180 כ"ס.
4.2.3	מומנט מינימלי 400 ניוטון-מטר.
4.3	<u>מערכת חשמל</u>
4.3.1	מתח מערכת: 12V.
4.3.2	אלטרנאטור: 175Am לפחות, כאשר בסיבובי סרק ובעומס חשמלי מקסימאלי יהיה זרם הטעינה גבוה ב- 3Am מעל הצריכה בפועל (כולל המזגן הנוסף ופריטי החשמל שנוספו בדיגום).
4.3.3	מצבר: 100Ah.
4.3.4	ברכב יהיה אימוביליזר מקורי.
4.3.5	הרכב יסופק עם מערכת "איתוראן" כדלקמן:
4.3.6	מערכת מיגון פעילה כדוגמת 5002.
4.3.7	מערכת ניהול צי רכב (שמה השיווקי באיתוראן "ערכת שב"ס באזר/ניתוק") הכוללת:
4.3.7.1	יחידת איתור GPS Star link
4.3.7.2	קורא כרטיס מגנטי
4.3.7.3	יחידת התנהגות נהג Safety
4.3.7.4	ציון רמת אבזור בטיחותי לפחות 6.
4.4	<u>מערכת שמע</u>
4.4.1	מערכת מולטימדיה כולל וויאז, דיבורית ומערכת נסיעה לאחור שתוצג על צג המולטימדיה.
4.4.2	רמקולים בתאי הסוהרים.
4.4.3	בכל רכב תותקן עריסה קבועה לטלפון נייד.
4.4.4	תותקן מצלמת נסיעה לאחור שתופעל אוטומטית בזמן נסיעה לאחור או בזמן פתיחת הדלת האחורית.
4.5	<u>מושבים</u>
4.5.1	מושב נהג: הידראולי, משענת ראש, משענת יד בצד ימין, חגורות בטיחות.
4.5.2	מושב נוסעים ליד הנהג: מקורי, מושב בודד, משענות ראש, חגורות בטיחות.
	<u>הערה</u> : ניתן לדגם הרכב עם מושב נוסע כפול ליד הנהג. השינוי דורש אישור מוקדם של שירות בתי הסוהר.
4.6	<u>דלתות וחלונות</u>
4.6.1	יורכבו בנוסף לדלתות הנהג והדלתות האחוריות שתי דלתות הזזה משני צידי התא שמאחורי הנהג.
4.6.2	לדלתות ההזזה תוסף ידית לסגירה קלה יותר (סוג ומיקום בעת הביצוע).
4.6.3	חלונות דלתות תא הנהג יהיו חשמליים.

- 4.6.4 נעילת הדלתות תהיה עם מערכת נעילה מרכזית באמצעות שלט רחוק.
- 4.6.5 בתא הנהג תהיה נורית אזהרה לדלתות החיצוניות, דלתות פנימיות ופתחי מילוט של תאי האסירים, כאשר הן פתוחות בכל אחד מהתאים. נדרשת נורית אזהרה לכל תא בנפרד ותווית מעל הנורית שתסמן את התא הספציפי.
- 4.6.6 הפעלת כל אחת מהנוריות לעיל תפעיל במקביל זמזום.

4.7 מזגן

- 4.7.1 מזגן קדמי : מקורי.
- 4.7.2 מזגן אחורי : יהיה חלק ממערכת הדיגום של הרכב כאשר המזגן היה קירור וחימום. הפעלת המערכת קירור/ חימום תהיה מתא הנהג.
- 4.7.3 מערכת המיזוג תאושר ע"י מעבדה מוסמכת ע"י משרד התחבורה.
- 4.7.4 מערכת מיזוג הרכב ותאורת פנים הרכב תופעל גם כאשר מנוע הרכב כבוי, וזאת ע"י חיבור למקור מתח חיצוני שקע תלת פזי (כלל אישורים נלווים) הרכב יסופק עם קבל מתאים באור של 20 מטר.

4.8 מראות

- 4.8.1 הרכב יהיה עם מראות חיצוניות חשמליות .
- 4.8.2 יותקנו מראות חיצוניות לצפייה על אזור דלתות ההזזה.

4.9 מפרט דיגום הרכב להובלת אסירים

4.9.1 מרכב הרכב

- 4.9.1.1 מרכב הרכב יחולק באמצעות מחיצות לשלשה (3) תאי אסירים, תא לוחמים ותא ציוד.
- 4.9.1.2 כיסוי הגג של תאי האסירים יהיה מיחידה רציפה אחת בכל תא.
- 4.9.1.3 כל חומרי הבידוד והציפוי (כולל מושבים) יהיו מחומרים מעכבי בעירה וללא חומרים רעילים.
- 4.9.1.4 בתאי האסירים כל החיבורים היו ע"י מסמרות או ברגים מרותחים.

4.10 רצפת המרכב

- 4.10.1 רצפת המרכב תהיה מאלומיניום מרוק בעובי 3 מ"מ על גבי לוח דיקט עם טיפול נגד ריקבון ואטום בסיליקון מסביב. הרצפה בכל תא תהיה רציפה ומיחידת פח אחת בכל תא
- 4.11 מיזוג אוויר** בכל התא יהיה פתח ניקוז מים בקוטר 10 ס"מ ממוגן ברשת בקוטר 4 מ"מ. פתח ניקוז אחר יוצג לאישור מקדים של השב"ס. פתחי הניקוי היו בקו ישר עם הריצפה.
- 4.11.1 יחידת מיזוג אוויר וחימום נפרדת למרכב הרכב תותקן על גג הרכב. גובה הרכב כולל מזגן לא יעלה על 3.0 מ'.
- 4.11.2 יחידת מיזוג האוויר וחימום תהא בעלת יכולת מיזוג וקירור לכל התאים באמצעות פתיחת פתחי מיזוג ואוורור.
- 4.11.3 פתחי האוורור לא יבלטו יותר מ 8 ס"מ מקו תקרת הרכב ולא יהיו מעל ראשי האסירים.
- 4.11.4 כושר הקירור יהיה על פי דרישות חובה לאוטובוסים מסוג מיניבוס.

4.11.5 מזגן אחורי : יהיה חלק ממערכת הדיגום של הרכב כאשר המזגן היה קירור וחימום. הפעלת המערכת קירור/ חימום תהיה מתא הנהג.

4.12 מדרגות עליה למרכב

- 4.12.1 בכל דלת צד (ימין ושמאל) תותקן מדרגה חשמלית נשלפת לעליה וירידה מהרכב. המדרגה תפתח אוטומטית עם פתיחת דלת הצד. המדרגה תהיה מול אזור הכניסה לרכב ובאורך 90 ס"מ.
- 4.12.2 יותקנו שתי (2) מדרגות אחוריות מתקפלות משני צידי וו הגרירה ולא יפריעו לפעולת הגלאים בנסיעה לאחור. המדרגות במצב מקופל לא יפריעו ליצול הנגרר בזמן נסיעה.

4.13 חלונות

- 4.13.1 בחלק העליון של המרכב על הדפנות, באזור תאי האסירים, יפתחו חלונות היקפיים (בכל האזורים המיועדים לפתיחת חלונות ע"י היצרן) בעלי יכולת פתיחה חיצונית, גובה פתח החלון 12 ס"מ. החלונות ימוגנו ברשתות מתכת בצד הפנימי עם חורים בקוטר 8 מ"מ, ומרחק בין מרכז החורים 16 מ"מ.
- 4.13.2 יפתחו שני (2) חלונות בחלקו האחורי של המרכב בדפנות הרכב בגב הלוחמים (בתא הלוחמים), חלונות אלה לא ימוגנו ברשתות מתכת. גובה החלונות יהיה כגובה האזור המיועד לפתיחת חלונות ע"י היצרן.
- 4.13.3 יפתחו שני (2) חלונות על גבי הדלתות האחוריות (תא לוחמים). חלונות אלה לא ימוגנו ברשתות מתכת. (לא יבוצע)
- 4.13.4 חלונות בתא סוהרים יהיו כהים ואטומים מבחוץ (70%). סוג החלון יוצג לאישור שב"ס לפני ההתקנה.
- 4.13.5 חלונות בתאי הסוהרים ישמשו כפתחי מילוט היו ניתנים לפריקה מבפנים ומבחוץ. יש לספק פטיש מתאים לשבירת החלון. (2 פטישים)
- 4.13.6 חלונות בתאי אסירים יהיו אטומים בשני הכיוונים.
- 4.13.7 חלונות הרכב יהיו מפולי קרבונט / או חלונות מקוריים (בהתאם לאמור בתקן) בהתאם להחלטת המזמין בזמן הדיגום.
- 4.13.8 בכל דלתות החיצוניות(למעט

4.14 מנעולים

- 4.14.1 בכל הדלתות של תאי אסירים (חיצוניות ופנימיות) תהיה נעילה חיצונית לתא באמצעות מנעול תליה, קוטר האנקול 10 מ"מ, עם מפתח מקודד. מיקום המנעולים בעת הביצוע.
- 4.14.2 המנעולים יהיו מסוג ירדני 10 האנקול קבוע או שווה ערך.
- 4.14.3 סוג המנעולים ומיקומם יוצג לאישור שב"ס לפני ההתקנה.
- 4.14.4 לכל מנעולים יוסף תפס מגנט למניעת רעשים.
- 4.14.5 כל המנעולים יפתחו עם מפתח "מסטר" שיתאים לכל מנעולי התליה.(יסופקו 10 מפתחות זהים המתאימים לכל מנעולי הרכב).

הערה : המפתחות יהיו ספציפיים לרכב ויהיו שונים בין כלי הרכב, כאשר על כל מפתח ומנעול יוטבע מספר סידרה

4.15 מערכת מחיצות ותאים (ציור מס.1)

צבע המחיצות יהיה אפור אפוי בתנור.

4.16 דפנות צד של המרכב

4.16.1 על כל דפן צד של המרכב כולל דלתות ההזזה (למעט תא הלוחמים) תבנה דפן

ממתכת אטומה. סוג הדופן יוצג לאישור שב"ס לפני התקנה.

4.16.2 באזור תא הלוחמים יבוצע כיסוי של הדופן באמצעות ריפוד בד או ויניל.

4.17 מחיצה קדמית בין תא נהג לתא מספר 1 (2).

4.17.1 בנויה ממתכת אטומה. חלק שמאלי של המחיצה תוחם את תא מס. 2 באזור היציאה מהדלת השמאלית.

4.17.2 ע"ג המחיצה והדופן תודבק רצועת ספוג למניעת פגיעה באסירים בעת בלימה. וכן על הדופן הציידת.

4.17.3 על גבי המחיצה בחלק העליון יפתח חלון מילוט עם דלת הזזה, כך שניתן לראות מתא הנהג את היושבים בתא מספר 1. החלון ימוגן ברשת מתכתית בעלת חורים 8 מ"מ ומרחק בין החורים 16 מ"מ, ועליה לוח פרספקס בעובי 3.5 מ"מ. נעילה ופתיחה של החלון תהיה מתא הנהג בלבד.

4.17.4 לחלון תורכב ידית לפתיחה קלה של החלון. מיקום הידית בחלק העליון בצד ימין של החלון במצב אופקי

4.17.5 המחיצה תנעל על ידי מנעולי בריח. סוג המנעול יוצג לאישור שירות בתי הסוהר.

4.17.6 יש לוודא כי פתיחת חלון המילוט לא תפגע במושבים הקדמיים בעת פתיחה וסגירה, כאשר המושבים מוסטים לאחור. יש להתקין מאחורי מושב הנהג מגן נגד פגיעה במושב

4.17.7 שני פתחי האוורור המקוריים בתחתית המחיצה יכוסו ברשת בעלת חורים 8 מ"מ ומרחק בין החורים 16 מ"מ.

4.18 מחיצה בין תא 1 לתא 2.

4.18.1 המחיצה בנויה ממתכת אטומה. בחלק העליון של המחיצה יפתח חלון

מעבר במקרה חירום. גודל הפתח 350 X 600 מ"מ. גובה סף תחתון של

הפתח 1170 מ"מ מרצפת המרכב. החלון ינעל ע"י מנעול מסוג "מנעול ירדני 10 אנקול קבוע".

4.18.2 פתיחת וסגירת חלון החירום תהיה ע"י המאבטחים.

4.18.3 ע"ג המחיצה והדופן תודבק רצועת ספוג למניעת פגיעה באסירים בעת בלימה. וכן על הדופן הצדדית.

4.19 מחיצה בין תא 2, ל 3 ולתא הסוהרים.

4.19.1 על גבי המחיצה באזור תא הסוהרים בחלק העליון יפתח חלון מילוט בגודל

350 X 600 מ"מ עם דלת הזזה, כך שניתן יהיה לראות מתא המאבטחים את

היושבים בתא מספר 2. החלון ימוגן ברשת מתכתית עם חורים בקוטר 8

- מ"מ ומרחק בין חורים 16 מ"מ, ועליה לוח פרספקס בעובי 3.5 מ"מ. נעילה ופתיחה של החלון תהיה מתא הסוהרים.
- 4.19.2 על גבי המחיצה בין אזור תא 2 ל-3 בחלק העליון יפתח חלון מילוט בגודל 600X350 מ"מ עם דלת הזזה אטומה. נעילת הדלת ע"י פין ומנעול תליה. הפתיחה של החלון תהיה ע"י הסוהרים.
- 4.19.3 במחיצה יותקן "מגן ראש" כך שהנוסעים הסמוכים למחיצה לא יפגעו בעת בלימת חירום. כמו כן בין התא לתא החפצים.
- 4.19.4 במידה ושתי הדלתות עלולות לפגוע אחת בשנייה בעת הפתיחה יהיה חלון המילוט בין תא הסוהרים לתא מספר 2 ע"ג צירים ופתיחה כלפי מטה.
- 4.19.5 נעילת הפתחים ע"י מנעול מסוג "מנעול תליה".

4.20 תא החפצים.

- 4.20.1 יבנה תא חפצים מאחורי תא אסירים מס.3, הגישה לתא החפצים תהיה מהדלתות האחוריות של הרכב.
- 4.20.2 בתא החפצים יותקנו פסי גומי למניעת נפילה של הציוד בעת נסיעה ופתיחה של דלתות אחוריות.
- 4.20.3 המדפים יהיו עם כיסוי עמיד למים.
- 4.20.4 בקצה המדף יותקן פס עצירה בגובה 1 ס"מ ממשטח המדף.
- 4.20.5 כמות המדפים ורוחב תא החפצים ייקבע בעת הביצוע.

4.21 מחיצה בין תאי החפצים לתא 3.

- מחיצה בנויה ממתכת אטומה ותהווה הפרדה בין תא החפצים לתא מספר 3.

4.22 מחיצה בין תא 3 לתא מאבטחים.

- 4.22.1 בנויה ממתכת אטומה. במחיצה תבנה דלת הזזה ברוחב 60 ס"מ, ותאפשר כניסה ויציאה לתא מס' 3.
- 4.22.2 בדלת יהיה חלון הצצה קבוע בגודל 450X560 מ"מ, מסורג בפרופילים אורכיים במידה 20X20 מ"מ. בחלקה התחתון של הדלת יהיה פתח אזיקים בגודל 20X10 ס"מ.
- 4.22.3 לדלת יהיה קיבוע במצב פתוח וסגור שימנע תזוזה בעת נסיעה מנהלתית.
- 4.22.4 נעילת הדלת ע"י מנעול מסוג "מנעול ירדני אנקול 10 קבוע".

4.23 מושבים

- 4.23.1 בתא 1 (אסירים) – שלשה (3) מושבים.
- 4.23.2 בתא 2 (אסירים) – שלשה (3) מושבים.
- 4.23.3 בתא 3 (אסירים) – ארבעה (4) מושבים.
- 4.23.4 תא סוהרים – שני (2) מושבים מתקפלים ומושב אחד (1) רגיל. המושבים יהיו מדגם אוטובוס תיור או שווה ערך.
- 4.23.5 מושבי האסירים יהיו מושבים רגילים עם משענת גב. המושבים יהיו עם ריפוד ויניל אפור מחומר מעכב בעירה.
- 4.23.6 רוחב המושבים 43 ס"מ לפחות.
- 4.23.7 עיגון וסוג המושבים ייבדקו ע"י מעבדה מוסמכת ע"י משרד התחבורה.

4.23.8 מושבי האסירים יהיו מושבים רגילים עם משענת גב. המושבים יהיו עם ריפוד ונייל אפור מחומר מעכב בעירה. המושבים לא יהיו ניתנים לפירוק ולא יהיו בנויים עם חלקי מתכת שניתנים לפירוק, כולל ספוג המושב.

4.24 חגורות בטיחות

- 4.24.1 לכל המושבים יותקנו חגורות בטיחות תקניות.
- 4.24.2 אסירים : חגורות מותן כחלק מהמושב.
- 4.24.3 סוהרים : חגורות אינרציאליות בעלות 3 נקודות עיגון כחלק מהמושב.
- 4.24.4 עיגון החגורות יאושר ע"י מעבדה מוסמכת ע"י משרד התחבורה.

4.25 מערכת אינטרקום

- 4.25.1 תותקן מערכת אינטרקום ליצירת קשר בין תא הנהג לתא הלוחמים. מודל **6620 P** מחברת **INTERVOX** (מצ"ב מפרט המערכת בנספח)
- 4.25.2 יותקנו 2 רמקולים בתא הסוהרים האחורי למערכת השמע. סוהרים

4.26 לחצן מצוקה

- 4.26.1 בתא הלוחמים בחלק האחורי, יותקן לחצן מצוקה. סוג לחצן והמיקום יוצג לאישור שב"ס.
- 4.26.2 בעת הלחיצה על לחצן המצוקה, יתקבל חיווי בתא הנהג בפאנל הבקרה כמפורט בסעיף הבא.

4.27 תאורת פנים

- 4.27.1 בכל אחד מהתאים (כולל תא זוויד) תותקן תאורת פנים לד. התאורה בתא אסירים ותא זוויד תכוסה ברשת מגן. התאורה תהיה על דופן התא בחלקו העליון.
- 4.27.2 הפעלת התאורה בתאי האסירים תהיה מתא הנהג. עם מתג נפרד וחיווי במתג לכל תא + שילוט בהתאם.
- 4.27.3 התאורה בתא הסוהרים ותא הזוויד תתאפשר מתוך תא הסוהרים והנהג (מפסק מחליף).
- 4.27.4 התאורה תכבה בכל התאים רק אם בוצע כיבוי מתא הנהג או עם הפעלת הנעילה המרכזית. (התאורה לא תכבה כאשר מתג ההתנעה מועבר למצב "15+").
- 4.27.5 בכל רכב יותקן טיימר לכיבוי התאורה לאחר 15 דקות לאחר כיבוי הרכב.

4.28 וו גרירה

- 4.28.1 תורכב מערכת וו גרירה אחורי. התקנת הוו תאושר ע"י מעבדה מוסמכת ע"י משרד התחבורה.
- 4.28.2 יותקנו 2 עיני גרר לשתי שרשרות הנגרר.
- 4.28.3 היצרן יעביר מתאם חשמלי כך שניתן לגרור נגרר עם מערכת חשמל 7 פינים.
- 4.28.4 יתקנו שני מדרגות עליה מתקפלות אשר לא יפריעו לחיישני הנסיעה לאחור. יש לוודא כי מדרגות העלייה נראות במצלמה.

4.29 אביזרים

- 4.29.1 יסופקו ויותקנו כל אביזרי החובה לאוטובוס זעיר. (מיקום וההתקנה יסוכמו בעת הביצוע).
- 4.29.2 יבנה ארגז ציוד בין מושב הסוהרים הקבוע ובין המושב המתקפל.

- 4.29.3 מטף כיבוי האש יעוגן בין מושב סוהר רגיל ודופן תא 2. מעל אזור העיגון תודבק תווית "מטף כיבוי אש". ועיגון בתא הנהג.
- 4.29.4 תסופק לכל רכב מערכת ניפוח גלגלים.
- 4.30 שילוט, סימון וזיהוי**
- 4.30.1 על דלת ההזזה תודבק מדבקה שמוזהירה לגבי פתיחה של הדלת.
- 4.30.2 יותקן שילוט במדרגת צד "זהירות מדרגה חשמלית נפתחת"
- 4.30.3 חמש הספרות האחרונות של מס' הרכב יסומנו באמצעות מדבקות על גג הרכב בצבע כחול זוהר ומחזיר אור. גודל הספרות יקבע בעת הביצוע. כוון האותיות יהיה ניתן לקריאה מאחורי הרכב לכוון הנסיעה.
- 4.30.4 שילוט בתא לוחמים אחורי לכל המתגים נוריות או חיווי אחר, שנעשו במסגרת הדיגום.
- 4.30.5 על כנפי הגלגלים יסומן לחץ האוויר הנדרש ביחידות p.s.i בצבע שחור ל.א. XX. הסימון יהיה בהתאם ללחץ האוויר בעת ניסוי היציבות בעומס מלא. (בהתאם לדו"ח המעבדה המוסמכת שביצעה את הניסוי)
- 4.30.6 על כנף ימין יסומן משקל עצמי, מטען, משקל כולל מותר ביחידות ק"ג ובצבע שחור.
- 4.30.7 בחלק העליון של המחיצות בתאי אסירים, יירשם בעברית ובערבית "חגירת חגורות בטיחות - חובה".
- 4.30.8 בתאי הסוהרים בחלק העליון תהיה מדבקה בעברית " חגירת חגורות בטיחות – חובה "
- 4.30.9 בתא הנהג תהיה מדבקה "גובה הרכב XXX מ", במידה והמזגן יהיה פנימי יקבע הגובה בעת הדיגום.
- 4.30.10 תותקן לוחית / מדבקה בחלקו האחורי הפנימי של הרכב בצד שמאל "מרכב זה מתוצרת טלפון שרות לקוחות"
- 4.30.11 על כל רכב ידבקו מדבקות זיהוי חיצוניות בהתאם לדרישות שב"ס כלל סמל שב"ס.

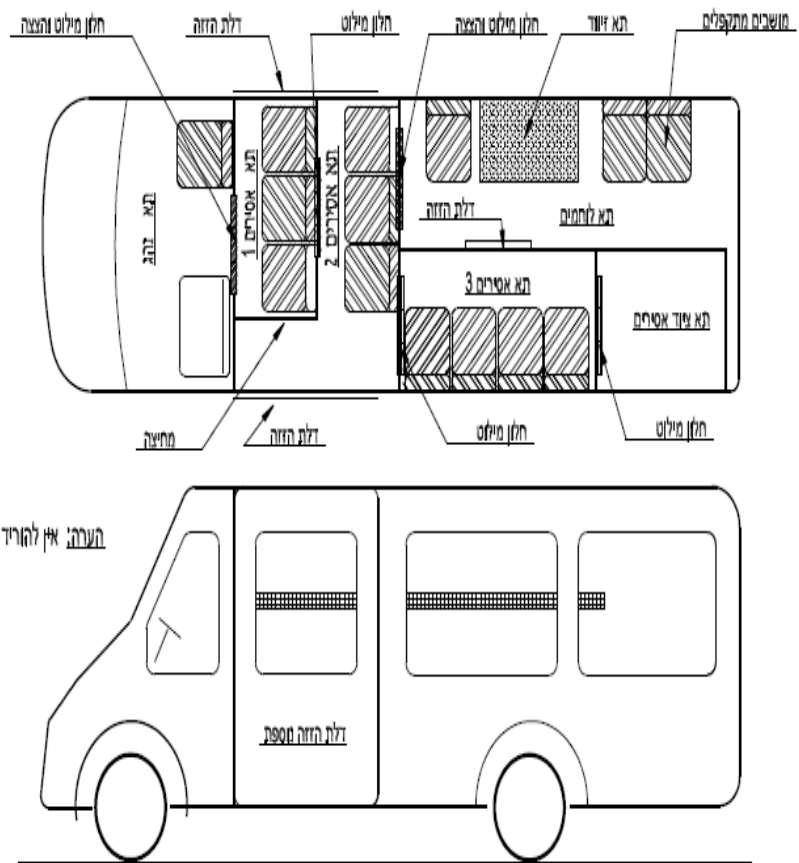

ציור מס. 1 : אוטובוס זעיר להסעת 14 נוסעים + נהג

דוגמא למילוי נתונים		נתונים למילוי ע"י היבואן		
ערך	תיאור מאפיין סיווג	ערך הדגם החדש	ערך דגם חדש	תיאור מאפיין סיווג
כ/לא	בקרת יציבות (ESP)			בקרת יציבות (ESP)
	דגם			דגם
1-15	דרגת זיהום אוויר			דרגת זיהום אוויר
1-8	רמת אבזור בטיחות			רמת אבזור בטיחות
B	דרגת רישיון מתאימה			דרגת רישיון מתאימה
98	הספק (כ"ס)			הספק (כ"ס)
כ/לא	חישוק כפול			חישוק כפול
כ/לא	טורבו			טורבו
725 ק"ג	כושר גרירה			כושר גרירה
400 ק"ג	כושר נשיאה			כושר נשיאה
	כינוי מסחרי			כינוי מסחרי
215/60R17	מידת צמיג קדמי			מידת צמיג קדמי
96	קוד עומס צמיג קדמי			קוד עומס צמיג קדמי
H	קוד מהירות צמיג קדמי			קוד מהירות צמיג קדמי
215/60R17	מידת צמיג אחורי			מידת צמיג אחורי
96	קוד עומס צמיג אחורי			קוד עומס צמיג אחורי
H	קוד מהירות צמיג אחורי			קוד מהירות צמיג אחורי
כ/לא	ממוגן אבנים			ממוגן אבנים
כ/לא	ממוגן ירי			ממוגן ירי
כביש/שטח	מסלול			מסלול
5	מספר נוסעים (כולל נהג)			מספר נוסעים (כולל נהג)
1 יח'	מספר מצברים			מספר מצברים
V 21012	מידת מצבר התנעה			סוג מצבר
רכב פנאי	מרכב			מרכב
1,000 ג"ק	משקל כולל			משקל כולל
380 ק"ג	משקל מורשה			משקל מורשה
1,380 ג"ק	משקל עצמי			משקל עצמי
1,798	נפח מנוע			נפח מנוע
95 בנזין	סוג דלק			סוג דלק
כ/לא	אוריאה			אוריאה
4X2	סוג הנעה			סוג הנעה
ק"מ	סוג מונה			סוג מונה
אפור גרניט מטאלי	צבע אפשרי			צבע
אפור מתכתי מטאלי				צבע
כסף מטאלי				צבע
לבן פנינה מטאלי				צבע
2	קבוצת רישוי			קבוצת רישוי
	קוד ביטוח (לוי יצחק)			קוד ביטוח
	קוד דגם (רישוי)			קוד דגם
	סמל יצרן (רישוי)			סמל יצרן
43 ליטר	קיבולת מיכל דלק			קיבולת מיכל דלק
כ/לא	רכב היברידי			רכב היברידי
סטייל/אמבישיין/פרימיום	רמת גימור			רמת גימור
12 חודש	תדירות טיפול (חודשים)			תדירות טיפול (חודשים)
15,000	תדירות טיפול (ק"מ/שעה)			תדירות טיפול (ק"מ/שעה)
אוטומטית/ידנית/רובוטית	תיבת הילוכים			תיבת הילוכים

נספח ו' 3- סל 6

דיגום רכב מבצעי שב"ס

אפיון רכב מרכב אחוד 4X4 להסעת לוחמים עם ציוד – רכב מבצעי שב"ס

1. כללי:

הרכב בעל מרכב אחוד המחולק בחלקו הקדמי לתא עבור 8 נוסעים + נהג ובחלקו האחורי ישמש כתא מטען לציוד המבצעי.

2 דרישות טכניות:

- 2.1.1 רכב בהנעה 4X4
- 2.1.2 משקל יכולת העמסה של לפחות 3 טון (לא כולל משקל עצמי ודיגום).
- 2.1.3 הרכב צריך להיות בעל תא מטען גדול (לפחות 5 מטרים).
- 2.1.4 משקל הרכב הכולל לא יחרוג מ 12 טון (רישיון ג')
- 2.1.5 מתלי הרכב יותאמו להסעת נוסעים והעמסת ציוד רב.
- 2.1.6 אישור יצרן מקורי וניסוי יציבות ובלימה לאחר הדיגום
- 2.1.7 המבנה יאפשר חיתוך ופתיחת הפח משני צידי הרכב (התקנת תריסי צד).
- 2.1.8 נדרש אישור היצרן המקורי.
- 2.1.9 הרכב יהיה מאובזר במזגן לתא הנוסעים האחורי (מזגן חיצוני על הגג או מזגן מפוצל).
- 2.1.10 נדרש יצרן מאושר ע"י משרד התחבורה לביצוע הדיגום והשינויים.
- 2.1.11 ציון רמת אבזור בטיחותי לפחות 6.

3 אפיון טכני

- 3.1 אפיון זה מתייחס לרכב אחוד להסעת לוחמים וציוד עם 8 מקומות ישיבה + נהג, כאשר תהיה הפרדה בין תא המטען לתא הלוחמים.
- 3.2 הרכב בתצורתו הסופית ייבדק ע"י מעבדה מוסמכת על ידי משרד התחבורה כפי שיקבע המזמין. אישור המעבדה המוסמכת יהיה תנאי לאישור הרכב והדיגום.
- 3.3 אישור המעבדה המוסמכת יכלול אישור על בלימה ויציבות הרכב במהירות של 80 קמ"ש לפחות.
- 3.4 רכבי היחידה מועמסים באופן קבוע בציוד מבצעי רב.
- 3.5 האחוריות שתניתן לרכב תהיה על כל מכלול הרכב כולל הדיגום, כפי שמקובל לגבי הרכב הבסיסי.
- 3.6 לפני הגשת הצעות המחיר יערך סיור ספקים בו יוצגו כלי הרכב הקיימים, להכרת מכללי הדיגום השונים בכלי הרכב. השתתפות בסיור הספקים הינו תנאי להגשת הצעת המחיר.
- 3.7 בכל מקרה בו הספק מציע שינוי מאופיין זה, השינוי יבוצע רק לאחר אישור נציג השב"ס.

4 אישורים ובדיקות

- 4.1 בנית המרכב והשינויים ברכב יבוצעו ע"י הספק ע"ג הרכב הנדון שיימסר לו ע"י השב"ס.
- 4.2 הספק יהיה מורשה משרד התחבורה לבניית מרכבים.
- 4.3 על הספק לקבל אישור שירות בתי הסוהר לקבלני המשנה שלו.

- לפני תחילת העבודה יעביר הספק שרטוט הרכבה כללי המתאר את מיקום המחיצות, מושבים, ומידות כלליות.
- 4.4 בגמר הייצור יעביר הספק שקילות(עומס כללי, עומס על סרן קדמי, עומס על סרן אחורי) ושרטוט חלוקת משקלים מפורטת של הרכב לצורך רישוי. שרטוט זה יאושר באמצעות מעבדה מוסמכת ע"י משרד התחבורה.
- 4.5 הספק יעביר אישור מעבדה מוסמכת ע"י משרד התחבורה לחומרי הבידוד והציפוי.
- 4.6 הספק יעביר אישור מעבדה מוסמכת ע"י משרד התחבורה לעיגון המושבים והתקנת חגורות הבטיחות.
- 4.7 מערכת החשמל ברכב המדוגם תאושר ע"י מהנדס בודק חשמל לכל המערכות הקשורות ופועלות במתח 220V.
- 4.8 הרכב ייבדק ויבחן בשלבי העבודה השונים ע"י נציגי שירות בתי הסוהר עד לאישור הסופי על ידם.
- 4.9 רישוי הרכב יתבצע ע"י המציע מול משרד התחבורה בכפוף להצגת כל האשורים בנספח א'

5 דרישות טכניות

- 5.1 רכב אוטומט בעל הנעה 4X4.
- 5.2 הרכב צריך להיות בעל יכולת נסיעת משקלים של לפחות 3 טון (לא כולל משקל עצמי ודיגום).
- 5.3 הרכב צריך להיות בעל תא מטען גדול (לפחות 5 מטר).

6 חומרים:

- 6.1 היצרן יבחר חומרים מתאימים מבחינת חוזק ומשקל (לדוגמא שימוש באלומיניום).
- 6.2 היצרן יציג חישובים להתאמת חומר הגלם לייעודו.

7 צביעה וגימור

- 7.1 כל החלקים הדורשים צביעה, ייצבעו בשתי שכבות גוון יסוד עתיר אבץ ושכבה סופית של גוון עליון. החלטה לגבי הגוון תהיה בעת ביצוע. במידה ומשטח הצביעה יהיה מפח מגולוון או אלומיניום יש להשתמש בצבעי יסוד ועליון מתאימים.
- 7.2 מתלי הרכב יותאמו להסעת נוסעים והעמסת ציוד רב.
- 7.3 מבנה הרכב יאפשר חיתוך ופתיחת פחים משני צידי הרכב (התקנת תריסי צד). נדרש אישור היצרן המקורי.

8 תחזוקה שינויים ותוספות

- 8.1 שינויים ותוספות עד 30% יתכנו בעת בניית הדגם.
- 8.2 לפני הגשת הצעות המחיר יערך סיור ספקים בו יוצגו כלי הרכב הקיימים, להכרת מכללי הדיגום השונים בכלי הרכב.
- 8.3 הצעת המחיר תכלול פרוט למכללים עיקריים לצורך מתן תחזוקה ותוספות בעתיד.
- 8.4 הספק יפרט בהצעתו את נקודות השרות לרכב כולל דיגום הרכב.

9 רכב מקורי (לפני דיגום)

9.1 מנוע

מנוע דיזל

9.2 מערכת חשמל

9.2.1 מתח מערכת : 12V.

9.2.2 אלטרנאטור : אשר בסיבובי סרק ובעומס חשמלי מקסימאלי יהיה זרם הטעינה גבוה ב-5A מעל הצריכה בפועל (כולל מזגן נוסף ופריטי חשמל שנוספו בדיגום).

9.2.3 ברכב יותקנו חיישני קירבה בנסיעה לאחור. הנהג יוכל לבטל את התראת החיישנים ע"י מתג בפאנל השליטה של הנהג.

9.3 חלונות

9.3.1 החלונות בדלתות תא הנהג יהיו חשמליים.

9.3.2 החלונות יפתחו בכל החלל המרכזי בו יושבים הלוחמים.

9.3.3 כל חלונות הצד (למעט בדלתות קדמיות) יהיו כהים ואטומים מבחוץ בדרגה של 80%.

9.3.4 החלונות יהיו מסוג "אנטי סאן" ותהיה אפשרות לפתיחה לצורך אוורור.

9.3.5 לכל החלונות בתא הלוחמים יהיו ווילונות שיהיו צמודים לחלונות.

9.3.6 מיקום החלונות בדופן יהיה באזור המשוקע המיועד לכך ע"י יצרן הרכב.

9.4 מזגן

9.4.1 מזגן קדמי : מקורי.

9.4.2 יותקן ברכב מזגן קירור + חימום לתא הנוסעים האחורי (מזגן חיצוני על הגג או מזגן פנימי) יש לתאם גובה מקסימאלי של הרכב עם השב"ס.

9.5 וו גרירה

ברכב תורכב מערכת וו גרירה אחורי (גרירה של המשקל המקסימלי לפי רישיון הרכב). התקנת המערכת תאושר ע"י מעבדה מוסמכת של משרד התחבורה.

10 דיגום הרכב

10.1 הרכב יחולק לשני חללים מרכזיים ע"י מחיצה קשיחה.

10.2 חלל קדמי - תא לוחמים

10.3 חלל אחורי - תא ציוד

10.4 רצפת רכב תהיה כפולה לאורך כל תא הציוד והנוסעים (סולם מתחת לרצפה).

10.5 מערכת חשמל

10.5.1 כל חיבורי החשמל יוגנו ע"י נתיכים מתאימים בחיבור למערכת החשמל המקורית של הרכב.

10.5.2 יש לוודא גודל מצברים/אלטרנאטור שתומכים בדיגום ומערכת הרכב.

10.5.3 יש לקבל אישור היצרן לשינויי/תוספת מערכת החשמל.

10.6 מערכת 220V

10.6.1 ברכב יותקן ממיר מתח ל-220V (מיקום ע"פ החלטת המדגם).

- 10.6.2 מעל למדף להטענת האמצעים במרכזו ימוקם מפצל ל 6 שקעים.
- 10.6.3 בדופן הרכב בכל אחת משורות המושבים יותקנו שני שקעי 220 ושקע USB

לדוגמה :



- 10.6.4 תמונה מס.1: שקעי 220V
- 10.6.4 מערכת החשמל 220V תאושר ע"י בודק חשמל מוסמך רמה III.

10.7 פאנל שליטה לנהג

- 10.7.1 מעל למסך הפנימי של הנהג ימוקם פאנל שליטה לנהג עם החיוויים הבאים :

הערה: הפאנל לא יפריע לשדה הראייה ל הנהג

- 10.7.2 "תאורת פנים" - כפתור לכיבוי והדלקה של תאורת פנים.
- 10.7.3 "מתח 220V" - כפתור שיאפשר הפעלה של ממיר המתח.
- 10.7.4 "תאורה תא ציוד"- כפתור שידליק את התאורה בתא הציוד האחורי.
- 10.7.5 "תא אחורי פתוח" - חיווי תאורה שידלק כשהתא האחורי נפתח .
- 10.7.6 "תאורת חוץ ימין"- כפתור הפעלה לתאורת חוץ צד ימין.
- 10.7.7 "תאורת חוץ שמאל"- כפתור הפעלה לתאורת חוץ צד שמאל.
- 10.7.8 "פליקרים"- כפתור שיפעיל את הפליקרים הקדמיים והאחוריים.
- 10.7.9 "פנסי ערפלי" - כפתור שיפעיל את פנסי הערפל הקדמיים.
- 10.7.10 "ביטול התראת רוורס" - כפתור שיבטל את החיווי הקולי של הנסיעה לאחור.
- 10.7.11 הערה :
- 10.7.12 כל כפתור יהיה עם חיווי תאורה מובנה כשהוא נמצא במצב הפעלה
- 10.7.13 ליד כל כפתור יופיע כיתוב עם יעוד הכפתור



תמונה מס.2: דוגמא לפאנל שליטה

10.8 מערכת כריזה

ברכב תותקן מערכת כריזה מסוג MICROCOM של CODE 3

10.9 תא לוחמים

10.9.1 תאורה:

- 10.9.1.1 בתא הלוחמים תותקן תאורה עם פנסי LED תחת תאי הציוד.
- 10.9.1.2 בחלל המרכזי של הרכב יותקנו 7 פנסי LED חזקים (18 יח' לד לפנס):
- 10.9.1.3 2 פנסים מעל הספסל האחורי
- 10.9.1.4 2 פנסים מעל הספסל האמצעי
- 10.9.1.5 פנס שימוקם מעל המפקד.
- 10.9.1.6 פנס שימוקם מעל הנהג.
- 10.9.1.7 פנס נוסף שימוקם מתחת למדף טעינת האמצעים על מנת להאיר את החלל שמאחורי המושבים האחוריים.
- 10.9.1.8 תאורת לילה לכל תא הנוסעים.
- 10.9.1.9 כיבוי מתג ההתנעה למצב OFF יכבה את התאורה הפנימית.
- 10.9.1.10 תאורה מינימלית כפתור ליד דלת הזזה.
- 10.9.1.11 פנס לד נשלף

10.9.2 מושבים:

- 10.9.2.1 סוג המושב יתואם עם נציג השב"ס.
- 10.9.2.2 ברכב יהיו 3 שורות מושבים
- 10.9.2.3 מושב מפקד + מושב נהג
- 10.9.2.4 ספסל אמצעי - 3 מושבים
- 10.9.2.5 ספסל אחורי - 4 מושבים
- 10.9.2.6 גב המושבים יהיה גבוהה מספיק להגן על הראש בעת בלימת חירום.
- 10.9.2.7 ניתן יהיה לקפל הגב של כל המושבים בספסל האמצעי ולהטות אותם אחורה למצב שכיבה.
- 10.9.2.8 ניתן יהיה להטות לאחור את הגב של המושבים בספסל האחורי עד למחיצה.
- 10.9.2.9 לכל המושבים יהיו חגורות בטיחות שיאושרו ע"י מעבדה מוסמכת ומשרד התחבורה.

10.9.2.10 מושבי הרכב במצב הנסיעה ועיגונם הרגיל יאושרו ע"י מעבדה מוסמכת ומשרד התחבורה.

10.9.3 מדיה

- 10.9.3.1 בתוך תא הלוחמים בקו של גב המושבים הקדמיים של המפקד והנהג ימוקם בגג מסך נופל בגודל "15.6 (אינטש) .
- 10.9.3.2 בדשבורד באזור של המפקד ימוקמו הארכות לכל היציאות של המסך (USB ,VGA וכ"ו) .
- 10.9.3.3 המסך יהיה מחובר למערכת השמע של הרכב .
- 10.9.3.4 2 רמקולים אחוריים ימוקמו אחד בדלת צדית והרמקול השמאלי צמוד לגב של המושב האמצעי .



תמונה מס. 3 : מסך נופל

10.9.4 ארגז לאחסון ציוד בין מושב מפקד לנהג

- 10.9.4.1 בין מושב הנהג למושב המפקד ימוקם ארגז עץ לאחסון ציוד .
- 10.9.4.2 ניתן יהיה להסיר ולהתקין את הארגז במידת הצורך ללא תושבות שיישארו קבועות על הרצפה .
- 10.9.4.3 המכסה העליון יכיל מקומות לכוסות קפה בקוטר של 9 ס"מ

הערה : הארגז לא יכיל את המפצל שקעים וממיר המתח

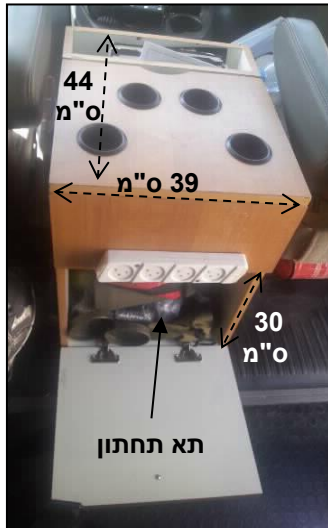

10.9.5 תאי אחסון:

תמונה מס' 4: תאי אחסון בין מושבים קדמיים

- 10.9.5.1 יבנו תאי אחסון לציוד אישי תחת הכיסאות.
- 10.9.5.2 החלל מתחת לספסל האחורי יהיה סגור כתא אחד גדול עם 4 דלתות שוות בגודלן.
- 10.9.5.3 החלל מתחת לספסל האמצעי יהיה סגור כתא אחד גדול עם 3 דלתות שוות בגודלן.
- 10.9.5.4 גובה של התאים יהיה 30 ס"מ, אך לא יפגע במבנה המושבים.
- 10.9.5.5 עומק התאים יהיה כעומק המושבים (בקו ישר עם תחתית המשענת ובקו ישר עם החלק הקדמי).
- 10.9.5.6 נעילת התאים תהיה ע"י מנעול קפיצי



תמונה מס' 5: תאי אחסון

10.9.6 מדף אחורי להטענת אמצעים

- 10.9.6.1 מאחורי הספסל האחורי ימוקם מדף להטענת אמצעים בגובה של ראש המושבים אך לא פחות מ-25 ס"מ מהתקרה.
- 10.9.6.2 אורך המדף יהיה האורך המקסימאלי האפשרי ורוחבו יהיה 12 ס"מ.
- 10.9.6.3 גובה השוליים של המדף יהיה 5 ס"מ.



תמונה מס. 6: דוגמא למדף אחורי

10.9.7 תאי אחסון בגג הרכב:

לאורך הגג הפנימי בשני צדיו יהיו תאי אחסון פתוחים (בדומה למיניבוס)

10.9.8 התקן לקיבוע אלונקה:

10.9.8.1 בתהליך הדיגום ימצא פתרון לקיבוע אלונקה בתוך תא הנוסעים.

10.9.8.2 מידות האלונקה :

10.9.8.3 אורך האלונקה מקצה הקרניים לקצה הקרניים : 205 ס"מ

10.9.8.4 אורך הבד של האלונקה : 174 ס"מ

10.9.8.5 מרווח בין 2 קרניים באותו צד : חיצוני - 56 ס"מ , פנימי - 48 ס"מ

10.9.8.6 קוטר ידית 3.5 ס"מ



תמונה מס. 7: מבנה אלונקה

10.9.9 תא ציוד אחורי:

10.9.9.1 הכניסה לתא ציוד אחורי תהיה מהדלתות האחוריות.

10.9.9.2 מקום האחסון יחולק ע"י 2 מדפים רוחביים :

10.9.9.3 מיקום המדפים יהיה מודולארי וניתן להזזה

10.9.9.4 המדפים יהיו ברוחב של כל תא האחסון ובעומק של 100 ס"מ.

10.9.9.5 לכל מדף תהיה רשת רוחבית צפופה שתמנע מהציוד ליפול וניתן יהיה למתוח אותה ע"י תנינים.

10.9.9.6 בצידי רצפת הרכב ימוקמו שני ארגזים מקובעים לרצפה 25X25 לכל עומק התא עם אוזניים למנעול.

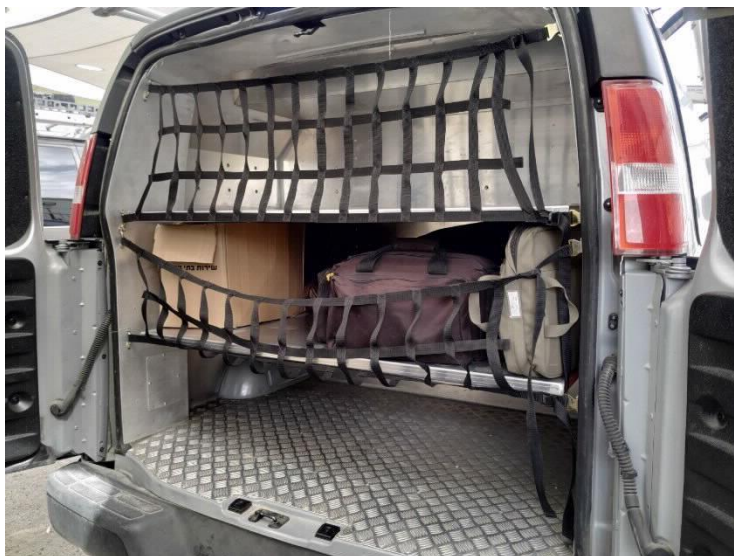

תמונה מס. 8: מדפי אחסון אחוריים

10.9.10 תאורה:

- 10.9.10.1 המדף העליון יואר על ידי פנסי LED עמידים שימוקמו בתקרה קרוב לדלת.
- 10.9.10.2 מתחת לשני המדפים ימוקמו פנסי LED עמידים (בשוליים שקרובים לדלת) שיאירו את המדף האמצעי ואת החלל שמתחתיו.
- 10.9.10.3 מתג הפעלת התאורה ימוקם בתא האחורי. התאורה תכבה כאשר מתג ההתנעה במצב OFF.

10.9.11 נעילת דלתות:

הדלתות האחוריות ינעלו בנוסף ע"י מנעול רתק חיצוני.

10.9.12 חלונות

כל החלונות בתא הציוד האחורי יחסמו באופן מוחלט ומאובטח באמצעות רשת מגן ושמשות כהות.

10.9.13 דיגום חיצוני

- 10.9.14 בחלקו של תא המטען בשני צדי יותקנו תריסי גלילה לאורך כל גובה הרכב שיאפשרו גישה לציוד.
- 10.9.15 התריסים יהיו מותאמים למבנה הרכב ויהיו חלק אינטגרלי ממנו.
- 10.9.16 בתריסים יותקן מנגנון נעילה אוטומטי המחובר למערכת הנעילה של הרכב.
- 10.9.17 תאורת תא הציוד תדלק באת פתיחת התריס.
- 10.9.18 באחת הדפנות יבנה תא להובלת כלב (על חשבון התא האחורי). מבנה התא יסוכם בעת הביצוע.

10.9.19 סולם עליה לגג יבנה על הדלת האחורית הימנית.



תמונה מס. 9: תא להובלת כלב (דוגמא בלבד)

10.9.20 תאורה:

- 10.9.20.1 בכל צד של הרכב יורכבו 2 פנסי עבודה, פנס מעל הדלתות האחוריות (תאורת LED).
- 10.9.20.2 השליטה על התאורה החיצונית תהיה מפאנל השליטה של הנהג וכל צד יידלק בנפרד.
- 10.9.20.3 התאורה החיצונית תוכל לעבוד ללא תלות בכך שהרכב יהיה מונע.

10.9.21 פליקרים:

- 10.9.21.1 ברכב ימוקמו מספר פליקרים שיופעלו ע"י כפתור בפאנל שליטה של המפקד:
- 10.9.21.2 2 פליקרים קדמיים מוסווים בגריל הקדמי
- 10.9.21.3 2 פליקרים בדלתות האחוריות : בדלת הימנית בפינה הימנית העליונה ובדלת השמאלית בפינה השמאלית העליונה.
- 10.9.21.4 2 פליקרים בחלונות צד של התא ציוד אחורי (1/3 אחרון של הרכב)
- 10.9.21.5 פליקר פנימי על פנל התא הקדמי.

הערה: כל פליקר אחורי יהיה בגודל של לפחות 14x6 ס"מ

10.9.22 פנסי ערפל:

- 10.9.22.1 יורכבו פנסי ערפל קדמיים.
- 10.9.22.2 פנסי הערפל יהיו פנסי LED

10.9.23 סולמות:

- 10.9.24 על גג הרכב יותקן מתקן סולמות ייעודי לרכב גבוהה צד אחד סולמות וצד שני ארגז למגנים.

- 10.9.25 ההתקן הייעודי יאפשר הורדה והעמסה של הסולמות בצורה נוחה.
- 10.9.26 התאמת המתקן ליחידת המזגן על הגג.
- 10.9.27 עיגון ההתקן והסולמות יאושר ע"י מעבדה מוסמכת.



תמונה מס. 10: מתקן להורדת סולם (דוגמא בלבד)

חיישני 10.9.28

נסיעה לאחור

- 10.9.28.1 ברכב יותקנו חיישני נסיעה לאחור.
- 10.9.28.2 ברכב יותקן ההתראה קולית בעת בנסיעה לאחור.
- 10.9.28.3 הנהג יוכל לבטל את התראת החיישן ע"י כפתור בפאנל שליטה של הנהג.

10.9.29 מצלמה אחורית

- 10.9.29.1 ברכב מעל לדלתות הכניסה האחוריות תותקן מצלמה לנסיעה לאחור.
- 10.9.29.2 המצלמה תהיה מצלמת יום/לילה.
- 10.9.29.3 המצלמה תפעל באופן אוטומטי בשילוב הילוך אחורי.

10.9.30 אביזרים

- 10.9.30.1 יסופקו ויותקנו כל אביזרי החובה לרכב. (מיקום וההתקנה יסוכמו בעת הביצוע).
- 10.9.30.2 היצרן יספק לכל רכב מערכת ניפוח גלגלים. עיגון המערכת יתואם בעת הביצוע.
- 10.9.30.3 יסופק בוקסה לפתיחת גלגלי הרכב עם מאריך וידית כח.
- 10.9.30.4 יסופק כל הציוד חובה לאוטובוס זעיר.

10.9.31 מראות ומצלמות

- 10.9.31.1 מראות חיצוניות חשמליות.
- 10.9.31.2 מראה חיצונית מעל דלת ימין לצפייה על אזור דלת ההזזה.

רשימת אישורים נדרשים לאישור אב טיפוס

1. רישום ורישוי כלי רכב תוצרת
2. מפרט לרכב.
3. רישיון רכב אזרחי.
4. רישיון רכב משטרתני.
5. אישור מחלקת ביטחון.
6. שרטוט רישוי (מערך מושבים + משקלים) מאושר ע"י מעבדה מוסמכת.
7. שקילות רכב (קדמי, אחורי, כולל).
8. אישור מבחן יציבות + בלימה על ידי מעבדה מוסמכת.
9. אישור סוג המושבים + והתקנה על ידי מעבדה מוסמכת.
10. אישור לחגורות בטיחות + התקנה על ידי מעבדה מוסמכת.
11. אישור לחץ אוויר בצמיגים על ידי יבואן הרכב.
12. אישור כושר מערכת המיזוג כולל חימום על ידי מעבדה מוסמכת.
13. אישור יצרן להתאמת גודל מצבר לכל מערכות הרכב והדיגום.
14. אישור מערכת וו גרירה כולל כושר גרירה על ידי מעבדה מוסמכת.
15. אישור עמידות חומרים בפני בעירה ורעילות (לבד, מושבים, סקאי, וכ"ו) ע"י מעבדה מוסמכת.
16. אישור מדרגות על ידי מעבדה מוסמכת.
17. אישור רמת הכחות של חלונות.
18. כתב אחריות יצרן הרכב כולל הדיגום (פירוט האריות לפי דיגום)
19. העתק טופס P.D.I.
20. אישור מערכת חשמל 230 V ע"י בודק חש מל מוסמך.
21. אישור יבואן התחברות ארגז לשלדה.
22. אישור יבואן על התחברות למערכת חשמל.
23. העתק אישור מעבר מבחן רישוי לפני מסירה.

דיגום מושבים בהתאם לנספחים	תיאור הדרישה	מחיר הדיגום	תקופת אחריות לדיגום
דיגום מספר ג'1	דיגום שב"ס 8 מושבים		
דיגום מספר ג'2	דיגום שב"ס 10 מושבים		
דיגום מספר ג'3	דיגום שב"ס 14 מושבים		
דיגום מספר ג'4	דיגום רכב מבצעי שב"ס 4X4		

אביזרים כלולים במחיר

ערך גרט:

לצורך חישוב עלות הרכישה במונחים שנתיים, יחושב ערך הגרט בהתאם למחירון לוי יצחק כעבור ארבע שנים. (עפ"י נתונים שיתקבלו בנספח ג'6 למכרז (נספח הצעת המחיר). במידה והרכב המוצע הינו מדגם חדש יחושב ערך הגרט עפ"י הערכת שמאי מוסמכת זאת במידה ודגם הרכב המוצע מופיע במחירון רכב משומש. על המציע למלא את טבלת הגרט בכל נספחי המחירים.

ערך גרט 8 מושבים

תוצר ודגם הרכב	שנתון	קוד הדגם לפי מחירון יצחק לוי	מחיר הרכב עפ"י המחירון
	2020		
	2019		
	2018		
	2017		

ערך גרט 10 מושבים

תוצר ודגם הרכב	שנתון	קוד הדגם לפי מחירון יצחק לוי	מחיר הרכב עפ"י המחירון
	2020		
	2019		
	2018		
	2017		

ערך גרט 14 מושבים

תוצר ודגם הרכב	שנתון	קוד הדגם לפי מחירון יצחק לוי	מחיר הרכב עפ"י המחירון
	2020		
	2019		
	2018		
	2017		

ערך גרט רכב מבצעי שב"ס

תוצר ודגם הרכב	שנתון	קוד הדגם לפי מחירון יצחק לוי	מחיר הרכב עפ"י המחירון
	2020		
	2019		
	2018		
	2017		

נספח ז' - סל 7

מפרט טכני לסל 6 אוטובוס זעיר מפואר להסעת 8 נוסעים

1. אוטובוס זעיר מפואר התקנה אינטגרלית.
2. משקל כולל עד 3500 ק"ג.
3. נפח מנוע 2000 סמ"ק לפחות.
4. מומנט מנוע מינימלי 35 ק"ג/מ'.
5. הספק מנוע מינימלי 180 כ"ס לפחות.
6. אורך כולל 4,800 מ"מ לפחות.
7. מרווח סרנים 3000 מ"מ לפחות.
8. תקן יורו לפחות 6.
9. הגה כוח.
10. תיבת הילוכים אוטומטית/רובוטית.
11. 4 כריות אוויר לפחות.
12. מערכת ESP.
13. מערכת A.B.S.
14. מערכת E.B.D.
15. מערכת B.A.S.
 - 15.1 מערכת מולטימדיה.
 - 15.2 דיבורית בלוטוס
 - 15.3 מצלמת רברס.
 - 15.4 חיישני חנייה עם צג.
 - 15.5 מעי ניווט כולל שים ל-4 שנים.
16. גובה כולל לא יותר מ-2100 מ"מ. (כניסה לחנייה בחניון תת קרקעיים).
17. מיזוג מקורי לכל חלל הרכב.
18. מראות צד עם כוונן חשמלי.
19. בדופן ימנית של הרכב תהיה דלת הזזה חשמלית לכניסה ויציאת הנוסעים, בנוסף לדלתות הקדמיות.
20. לדלת ההזזה תותקן מדרגה חשמלית נשלפת + ידית אחיזה לעלייה נוחה.
21. דיגומי הרכב יכללו את הדרישות הבאות:
 - א. גימור יוקרתי.
 - ב. מושבי כורסה מעור בהיר ל- 8 נוסעים כולל נהג, (מושבי כורסה מותקנים בפס הייצור).
 - ג. חלונות היקפיים כהים בעלי אפשרות פתיחה.
 - ד. דלת הזזה חשמלית בדופן הרכב.
 - ה. דלת אחורית מתרוממת עם חלון.
 - ו. דיפון מלא ברכב.
 - ז. מערכת מולטימדיה כולל G.P.S. ו-WAZE.
 - ח. זמזם התראה לאורות דולקים.
 - ט. אימוביליזר.
 - י. צבע בהתאם למגוון המיובא ארצה.

נתונים טכניים

דיגום	
תוצר ודגם הרכב המוצע	
רוחב צמיג	
אורך בסיס גלגלים	
מרחק בין צמיגים על אותו הסרן במ"מ	קדמי ____ אחורי ____
הגה קורס בזמן תאונה	קיים/לא קיים
ניתוק אוטומטי של מע' דלק בזמן תאונה	קיים/לא קיים
גובה פנימי מהרצפה לגג (לאחר המתקונים).	
מומנט קג"מ/סל"ד	
נפח מנוע עד 3200 סמ"ק.	
הספק כ"ס/סל"ד	
רדיוס סיבוב בין מדרכות	
דרגת זיהום אוויר	
דיסק מאוורר קדמי	קיים/לא קיים
דיסק רגיל קדמי	קיים/לא קיים
דיסק מאוורר אחורי	קיים/לא קיים
דיסק רגיל אחורי	קיים/לא קיים
תקן יורו	
בסיס גלגלים (מרווח סרנים במ"מ)	
סוג דלק	
מספר כריות אוויר (2 לפחות)	
משקל עצמי בק"ג	
משקל כולל בק"ג	
מידת הצמיג בכל דגם כולל קוד עומס ומהירות	
מע' חלוקת כוח בלימה בגלגלים	קיים/לא קיים
סוג בלמים קדמיים : (דיסק, דיסק מאוורר)	
קוטר סיבוב בין מדרכות בס"מ	
קיבולת מיכל דלק בליטרים	
מערכת יציבות בלמים	יש אין
מרווח סרנים	
הספק מצבר	
סוג המצבר	
תקופת אחריות למצבר (חודשים)	
אחריות לצמיגים (ק"מ)	
תדירות טיפולים	
מרחק בין שורות המושבים	
צריכת דלק בק"מ לליטר	עירוני _____

דוגמא למילוי נתונים		נתונים למילוי ע"י היבואן		
ערוך	תיאור מאפיין סיווג	ערוך הדגם החדש	ערוך דגם חדש	תיאור מאפיין סיווג
כ/לא	בקרת יציבות (ESP)			בקרת יציבות (ESP)
	דגם			דגם
1-15	דרגת זיהום אוויר			דרגת זיהום אוויר
1-8	רמת אבזור בטיחות			רמת אבזור בטיחות
B	דרגת רישיון מתאימה			דרגת רישיון מתאימה
98	הספק (כ"ס)			הספק (כ"ס)
כ/לא	חישוק כפול			חישוק כפול
כ/לא	טורבו			טורבו
725 ק"ג	כושר גרירה			כושר גרירה
400 ק"ג	כושר נשיאה			כושר נשיאה
	כינוי מסחרי			כינוי מסחרי
215/60R17	מידת צמיג קדמי			מידת צמיג קדמי
96	קוד עומס צמיג קדמי			קוד עומס צמיג קדמי
H	קוד מהירות צמיג קדמי			קוד מהירות צמיג קדמי
215/60R17	מידת צמיג אחורי			מידת צמיג אחורי
96	קוד עומס צמיג אחורי			קוד עומס צמיג אחורי
H	קוד מהירות צמיג אחורי			קוד מהירות צמיג אחורי
כ/לא	ממוגן אבנים			ממוגן אבנים
כ/לא	ממוגן ירי			ממוגן ירי
כביש/שטח	מסלול			מסלול
5	מספר נוסעים (כולל נהג)			מספר נוסעים (כולל נהג)
1 יח'	מספר מצברים			מספר מצברים
V 21012 א"ש	מידת מצבר התנעה			סוג מצבר
רכב פנאי	מרכב			מרכב
1,000 ג"ק	משקל כולל			משקל כולל
380 ק"ג	משקל מורשה			משקל מורשה
1,380 ג"ק	משקל עצמי			משקל עצמי
1,798	נפח מנוע			נפח מנוע
95 בנזין	סוג דלק			סוג דלק
כ/לא	אוריאה			אוריאה
4X2	סוג הנעה			סוג הנעה
ק"מ	סוג מונה			סוג מונה
אפור גרניט מטאלי	צבע אפשרי			צבע
אפור מתכתי מטאלי				צבע
כסף מטאלי				צבע
לבן פנינה מטאלי				צבע
2	קבוצת רישוי			קבוצת רישוי
	קוד ביטוח (לוי יצחק)			קוד ביטוח
	קוד דגם (רישוי)			קוד דגם
	סמל יצרן רישוי)			סמל יצרן
43 ליטר	קיבולת מיכל דלק			קיבולת מיכל דלק
כ/לא	רכב היברידי			רכב היברידי
סטייל/אמבישיין/פרימיום	רמת גימור			רמת גימור
12 חודש	תדירות טיפול (חודשים)			תדירות טיפול (חודשים)
15,000	תדירות טיפול (ק"מ/שעה)			תדירות טיפול (ק"מ/שעה)
אוטומטית/ידנית/רובוטית	תיבת הילוכים			תיבת הילוכים

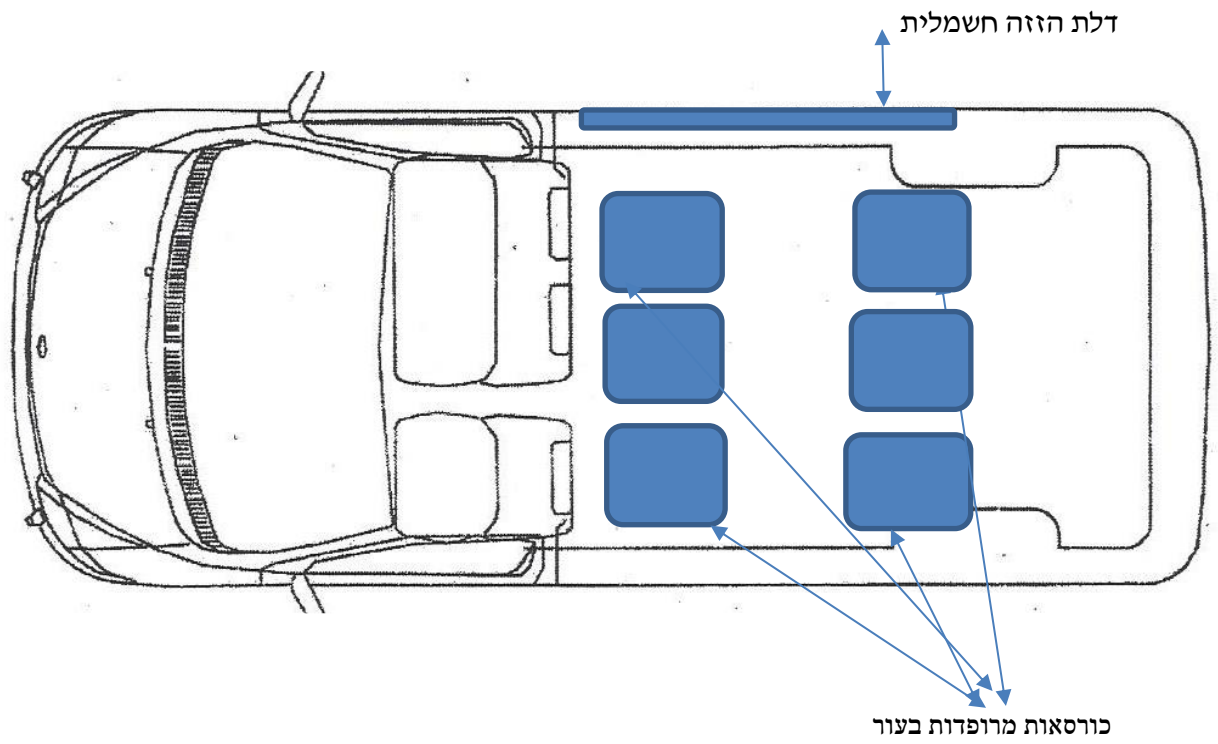

נספח ז' 2 סל 7

נספח מחירים לאוטובוס מפואר

א. הצעה לרכישת אוטובוס זעיר מפואר (המחירים כולל מע"מ)

שם המציע (יבואן) _____
 תוצר ודגם הרכב _____
 נפח מנוע _____

תוספת שנה נוספת ו-40,000 ק"מ לאחריות - מסכים/ לא מסכים (מחק את המיותר)

אוטובוס זעיר רכב מפואר	דגם הרכב המוצע
	מחיר הרכב ע"פ מחירון
	מחיר התוספות הנדרשות במפרט זה ושאינן כלולות במחיר הרכב עפ"י מחירון הרכב.
	הנחה ממחיר מחירון
	אביזרי רישוי
	אגרת רישוי
	תוספת מחיר מערכות סיוע למניעת תאונות דרכים (בהתאם לנספח א')
	תוספת לדלת חשמלית
	דרגת זיהום אוויר

אביזרים כלולים

במחיר

ערך גרט:

לצורך חישוב עלות הרכישה במונחים שנתיים, יחושב ערך הגרט בהתאם למחירון לוי יצחק כעבור חמש שנים.

במידה והרכב המוצע הינו מדגם חדש יחושב ערך הגרט עפ"י הערכת שמאי מוסמך זאת במידה ודגם הרכב המוצע אינו מופיע במחירון.

על המציע למלא את טבלת הגרט בכל נספחי המחירים.

מחיר הרכב עפ"י המחירון	קוד הדגם לפי מחירון יצחק לוי	שנתון	תוצר ודגם הרכב
		2020	
		2019	
		2018	
		2017	

התקנת ציוד קשר בכלי הרכב עבור המשטרה**ניתן לראות רכב מדוגם בתאום עם משטרת ישראל**

1. התקנת אמצעי התקשוב כוללת שני שלבים עיקריים:

1.1 דיגום אב טיפוס:

1.1.1 דיגום דרך המלך- דיגום הכולל הוראות התקנה מפורטות ותיק_הנדסי ליצור חלקי ההתקנה - באחריות משטרת ישראל.

1.1.2 דיגום קשר וכריזה- דיגום הכולל הוראות התקנה (ללא תיק הנדסי של חלקי ההתקנה). באחריות משטרת ישראל.

1.2 יצור סדרתי:

1.2.1 יבוצע עפ"י אב טיפוס ובהתאם להוראות ההתקנה וסוג ההתקנה ביצוע אופציונאלי של אספקת והתקנת התשתיות למערכות הקשר, הכריזה, מערכת דרך המלך באחריות יבואן הרכב

1.2.2 יצור חלקי התקנה של קשר וכריזה יעשה לפי דוגמא.

1.2.3 יצור חלקי התקנה של דרך המלך יעשה בהתאם לתיק הנדסי.

1.3 סוג ההתקנה:

1.3.1 התקנת האמצעים תפורט בהזמנה בהתאם ליעוד הרכב:

1.3.2 התקנה גלויה.

1.3.3 סוג ההתקנה יפורט בכל הזמנה.

1.3.4 הוראות התקנה בהתאם להנחיות ועפ"י דיגום אב טיפוס.

1.4 אמצעי התקשוב שיותקנו ברכב:

מס',	אמצעי	תיאור הפריט	מק"ט יצרן	אחריות אספקה	אחריות התקנה
1	קשר	מקמ"ש רב-גל דיגיטאלי APX7500 נייד/נייח	M30TSS9PW1N	משטרת ישראל	אופציה – יבואן הרכב
2		רמקול מקמ"ש W13 APX7500	HSN4023B	משטרת ישראל	אופציה – יבואן הרכב
3		מיקרופון מקמ"ש APX7500	HMN1089	משטרת ישראל	אופציה – יבואן הרכב
4		מיקרופון עם מקלדת מקמ"ש APX7500	HMN4079	משטרת ישראל	אופציה – יבואן הרכב
5		יחידת בקרה O5 מקמ"ש APX7500 נייד	PHCN4000	משטרת ישראל	אופציה – יבואן הרכב
7		אנטנה מקמ"ש MHZ 764-870	HAF4013	משטרת ישראל	אופציה – יבואן הרכב

1.4.1 מגבר כריזה

מס'	אמצעי	תיאור הפריט	מק"ט יצרן	אחריות אספקה	אחריות התקנה
1	מגבר כריזה	רמקול קרן מלבני	1059826	משטרת ישראל	אופציה – יבואן הרכב
2		מגבר צופר	D3100 1064976	משטרת ישראל	אופציה – יבואן הרכב
3		בקרה למגבר צופר		משטרת ישראל	אופציה – יבואן הרכב
4		מיקרופון למגבר צופר	1065356	משטרת ישראל	משטרת ישראל

1.4.2 מערכת מחשוב "דרך המלך"

מס'	אמצעי	תיאור הפריט	מק"ט יצרן	אחריות אספקה	אחריות התקנה
1	מערכת מחשוב "דרך המלך"	עמדת עגינה לטבלת	HAVIS DN-PAN-701	משטרת ישראל	אופציה – יבואן הרכב
2		מקלדת לטבלת		משטרת ישראל	אופציה – יבואן הרכב
3		מפצל usb	1022904	משטרת ישראל	אופציה – יבואן הרכב
4		מדפסת "הדס"	brother packet jet 3	משטרת ישראל	אופציה – יבואן הרכב
5		קורא ביומטרי		משטרת ישראל	אופציה – יבואן הרכב
6		ספק כוח לטבלת		משטרת ישראל	אופציה – יבואן הרכב
7		כבל מאריך USB כבל מאריך נתונים למדפסת כבל מתח למדפסת		משטרת ישראל	אופציה – יבואן הרכב

1.5 מערכת הקשר כוללת:

- 1.5.1 מכשיר קשר המותקן בתא הנוסעים או בתא במטען בחלק האחורי. מקמ"ש יחובר באמצעות חלק התקנה מותאם בהתאם להנחיות.
- 1.5.2 חיבור מקמ"ש לטרמינל המחובר למצבר הרכב.
- 1.5.3 חיבור פנל בקרת קשר מקמ"ש באמצעות כבל ייעודי (מפורט בסעיף 5):
- 1.5.3.1 ברכב גלוי 05 כולל מיקרופון המותקן באזור הקדמי מול הנהג באמצעות חלק התקנה ייעודי שיוגדר בהוראות ההתקנה.
- 1.5.3.2 פנל בקרת קשר ברכב סמוי 03 המותקן באזור הקדמי ליד תא הכפפות עפ"י המפורט בסעיף 5.
- 1.5.3.3 אנטנה למקמ"ש:

1.5.3.3.1 ברכב גלוי תותקן אנטנת גג.

1.5.3.3.2 רמקול למקמ"ש – ניתוב כבל בין הרמקול למקמ"ש.

1.6 מערכת כריזה הכוללת:

1.6.1 מגבר צופר ברכב מבצעי:

1.6.1.1 התקנת מגבר צופר של חברת EE911 המותקן בתא הנוסעים או בתא במטען בחלק האחורי באמצעות חלק התקנה ייעודי.

1.6.1.2 התקנת בקרת כריזה של חברת EE911

1.6.1.3 התקנת כבל נתונים בין המגבר לבקרת הכריזה – כבל 8 גידים עם תקע RG45.

1.6.1.4 רמקול כריזה (דרייבר) המותקן בתא המנוע, באמצעות חלק התקנה מותאם.

1.6.1.5 פנל בקרת כריזה כולל מיקרופון המותקן באזור הקדמי מול הנהג – ברכב מבצעי.

1.6.1.6 פנל בקרת כריזה לרכב צמוד הכולל מיקרופון.

1.6.1.7 חיבור המגבר לטרמינל המחובר למצבר הרכב.

1.7 מערכת מחשוב נייד:

1.7.1 עמדת עגינה לטבלת המותקנת באזור הקדמי מול הנהג (בין ההגה לכרית האוויר של הנוסע הקדמי). באמצעות זרוע ייעודית שתוגדר בהוראות ההתקנה, המחוזקת למושב הנוסע.

1.7.2 מקלדת המותקנת באזור הקדמי.

1.7.3 מדפסת הדס המותקנת בתא הכפפות באמצעות חלק התקנה מתאים.

1.7.4 קורא ביומטרי המותקן באזור הקדמי.

1.8 דרישה להכנות מתח עבור ציוד קשר/כריזה/דרך המלך ברכב – באחריות יצרן הרכב:

1.8.1 חיבורי עבור V12 פלוס בקוטר 3 מ"מ נחושת (6 מ"מ/ר/קוורט) עם גישור.

1.8.2 חיבורי עבור V12 מינוס בקוטר 3 מ"מ נחושת (6 מ"מ/ר/קוודראט) עם גישור (המינוס V12 יחובר ישירות למצבר הרכב ולא לשלדה).

1.8.3 חיבור מתח V12 ממותג (SWITCH) יהיה בעובי 1.5 מ"מ וצבעו יהיה כחול.

1.8.4 הנתיד הראשי של הטרמינל המתואר לעיל יחובר צמוד למצבר עם בית נתיך אטום מגומי ל A30.

1.8.5 זוג החוטים הראשי יהיה בצבע אדום, שחור וינותב מהמצבר עד לטרמינל החיבורים.

1.8.6 כל חיבור בין מוליכים חשמליים ברכב יבוצעו בהלחמות ויבודדו היטב בעזרת בידוד מתכווץ או סרט בידוד.

1.8.7 כול החיווט והדרישות המתוארות לעיל ינותבו בתוך בידוד לא מתכווץ.

1.8.8 כל חיבור בין מוליכים חשמליים ברכב יבוצעו בהלחמות ויבודדו היטב בעזרת בידוד מתכווץ או סרט בידוד.

1.9 כבילה נדרשת להתקנת האמצעים:

מס'	תיאור הפריט	מק"ט יצרן	אחריות אספקה והתקנה
1	כבל מתח למקמ"ש	HKN4191B	יבואן הרכב-אופציה
2	כבל מחבר לאנטנה למקמ"ש APX7500	3000475378	יבואן הרכב-אופציה
3	כבל פיצול בין יח' בקרה O5 למקמ"ש APX7500	HKN6169	יבואן הרכב-אופציה
4	כבל פיצול בין יח' בקרה O3 למקמ"ש APX7500	PMLN4958	יבואן הרכב-אופציה
5	כבל מתח ורמקול ליח' בקרה בהתקנה קדמית	HKN6188A	יבואן הרכב-אופציה
6	כבל נתונים לכריזה	1009849	יבואן הרכב-אופציה
7	כבל מתח למגבר צופר	1009975	יבואן הרכב-אופציה
8	כבל פנדל 1.5X2 באורך של 6 מטר	1041211	יבואן הרכב-אופציה
9	צינור שרשורי 11 מ"מ	1042855	יבואן הרכב-אופציה
10	סקווש נדבק (זכר+ נקבה)	1030152	יבואן הרכב-אופציה
11	כבל דו גידי	1041222	יבואן הרכב-אופציה

מכשיר קשר ומגבר צופר:

מס'	תיאור הפריט:	אחריות יצור/רכש	אחריות התקנה
1	מתקן אחיזה ליחידת הפיצול O-5 ובקרת כריזה	יצור חלקי ההתקנה באחריות יבואן הרכב ובהתאם לדיגום "אב טיפוס"	יבואן הרכב-אופציה
2	חלק התקנה כללי למקמ"ש APX		יבואן הרכב-אופציה
3	חלק התקנה למגבר צופר		יבואן הרכב-אופציה
4	חלק התקנה לדרייבר		יבואן הרכב-אופציה

חלקי התקנה נדרשים להתקנת מערכת מחשוב "דרך המלך":

מס'	תיאור הפריט :	אחריות יצור/רכש	אחריות התקנה
1	זרוע לעמדת עגינה	יצור חלקי ההתקנה באחריות יבואן הרכב ובהתאם לסרטוט בתיק ההנדסי	יבואן הרכב- אופציה
2	מתקן למדפסת		יבואן הרכב- אופציה
3	מתקן לביומטרי		יבואן הרכב- אופציה
4	מתקן למקלדת		יבואן הרכב- אופציה
5	חלק התקנה שטוח עבור עמדת התקנה	יבואן הרכב- אופציה	

דיאגרמת פריסת חשמל כללית

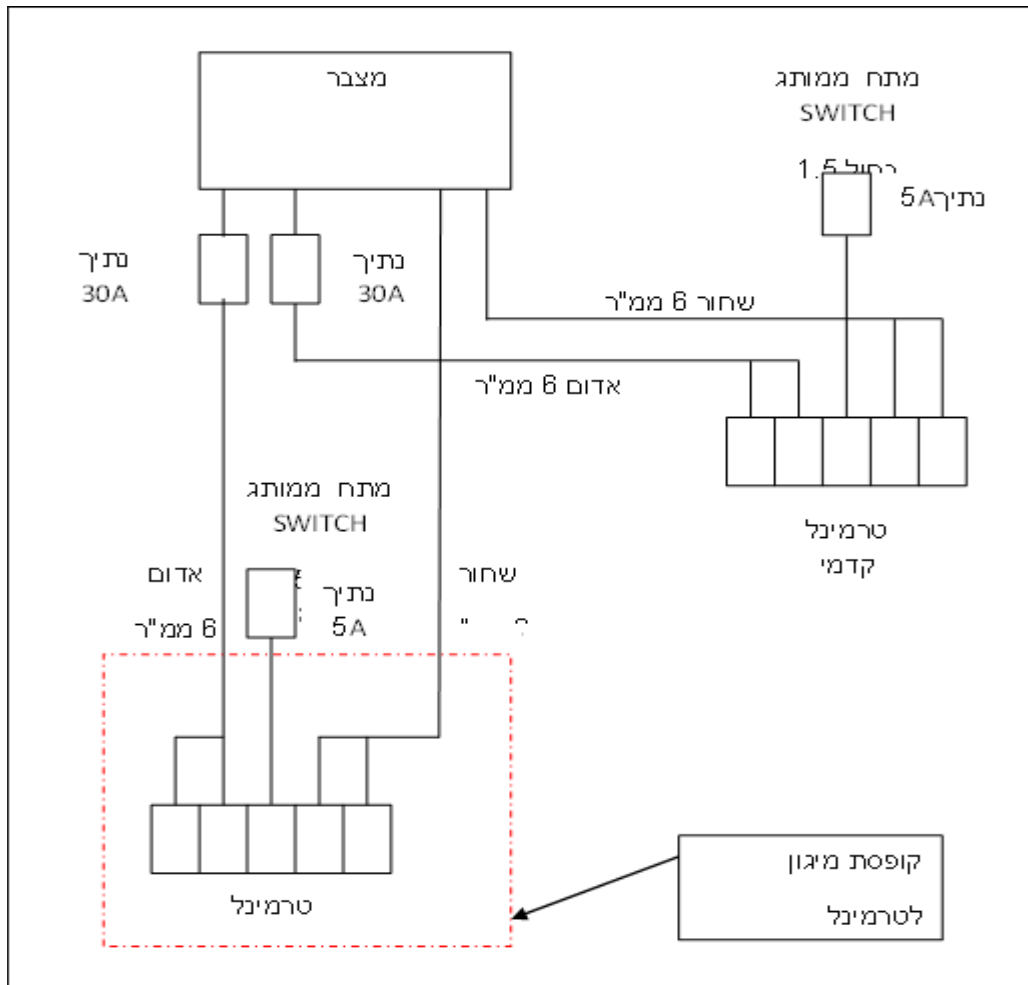

אחריות ותחזוקה – יבואן הרכב יספק אחריות ותחזוקה לעבודות הדיגום וההתקנות שבוצעו על ידו, אישור בטיחות – קבלת אישור יבואן הרכב. דרישות מכאניות מחלקי ההתקנה: כל המתקונים שייצרו ע"י הזכייך יהיו כ"יחידה אחת" (לא ריתוך וחיבור של חלקי מתכת). עובי המתקונים יקבע ע"י נציגי מק"ש.

2. תמונות אמצעים (להמחשה בלבד

אנטנת גג למקמ"ש



בקרה למקמ"ש 30



מקמ"ש



05

רמקול למקמ"ש

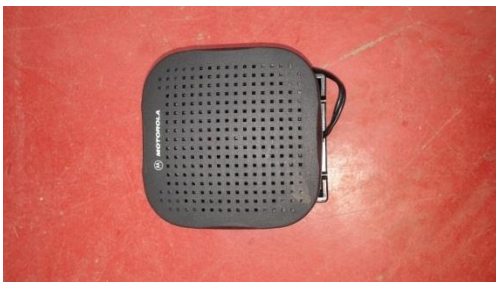

03



מקלדת לדרך המלך



מידות טאבלט 20 X 28 X 2.5



עמדת עגינה לטאבלט



קורא ביומטרי



עמדת עגינה למדפסת הדס

דרייבר מרובע



מגבר צופר

בקרה למגבר צופר ברכב מבצעי



דרייבר עגול



נספח ח'1 - מפרט התקנות מערכת עבור משטרת ישראל לקופסה ירוקה

(לרכב 4 גלגלי)

המערכת המותקנת ברכבי המשטרה הינה מערכת ממוחשבת לניהול צי רכב איכון וניטור התנהגות נהג לצורך הפעלת מערכת פיקוד ושליטה ומערכת היזון חוזר לנהגים. השירותים ניתנים באמצעות טכנולוגיה לוויינית מבוססת GPS\GPRS.

מבנה טכני של המערכת:

המערכת כוללת יחידת איתור STARLINK, המדווחת (באמצעות רשת הסלולר GPRS) לשרת מוגדר את מיקום הרכב, סטאטוס הרכב והנהג הנוהג בו. יחידת ניתוק הנעה המחייבת את הנהג להזדהות לפני הנעת הרכב באמצעות מפתח דאלאס של המכיל קוד ולידציה. מפתח עקיפה, המאפשר נטרול המערכת בעת חירום המבצע גישור של הניתוק, וביטול הצורך בהזדהות הנהג. תמונות הרכיבים מופיעות בסעיף הבא.

תנאי סביבה

• טמ"פ

טמ"פ עבודה	-	$-30^{\circ}\text{C} - +75^{\circ}\text{C}$
טמ"פ אחסנה	-	$-40^{\circ}\text{C} - +85^{\circ}\text{C}$

• צריכת זרם ומתח עבודה של המערכת

שם הרכיב		צריכת זרם בסוויץ סגור	צריכת זרם בסוויץ פתוח	מתחי עבודה
StarLink	-	8-10 mA	70 mA	9V – 36 V
M.Safety	-	6 mA	20 mA	9V – 36 V
תושבת קודן	-			
מפתח השבתה				
צריכה כוללת	-	16 mA	90 mA	

• תקנים

FCC PART 15 sup part B class B		תקן תקשורת
EN 301-1 V 1.8.1.2008		הגנות מתח
EN 60950-1 2001		הגנות מתח
EN 301-511 V 9.0.2.2003		הגנות מתח
5905		תקן ישראלי למערכות קופסה ירוקה
UL - 1007	-	תקן לכבלים

2. פריטי המערכת

שם הפריט	תאור הפריט	שם הפריט	תאור הפריט
StarLink		לחצן מצוקה	
M.Safety		בית קודן	
מתאם מכני ל M.SAFETY -		קודן	
מנעול עקיפה		ממסר	
זמזם		רתמת חיבורים	
לוח מקשים, יומן רכב			

נספח ט'

ערבות מכרז – סל 1 דגס 1

שם הבנק/חברת הביטוח: _____

מס' הטלפון: _____

מס' הפקס: _____

כתב ערבות מכרז

לכבוד

ממשלת ישראל

באמצעות משרד _____

הנדון: **ערבות מס'** _____

אנו ערבים בזה כלפיכם לסילוק כל סכום עד לסך 1,150,000 (במילים מיליון מאה וחמישים אלף ₪) אשר תדרשו מאת: _____ (להלן "החייב") בקשר

עם מכרז 5-2019 בסל 1

אנו נשלם לכם את הסכום הנ"ל תוך 15 יום מתאריך דרישתכם הראשונה שנשלחה אלינו במכתב בדואר רשום או במסירה ידנית, מבלי שתהיו חייבים לנמק את דרישתכם ומבלי לטעון כלפיכם טענת הגנה כל שהיא שיכולה לעמוד לחייב בקשר לחיוב כלפיכם, או לדרוש תחילה את סילוק הסכום האמור מאת החייב.

ערבות זו תהיה בתוקף עד תאריך 16.11.2020

דרישה על פי ערבות זו יש להפנות לסניף הבנק/חב' הביטוח שכתובתו _____
שם הבנק/חב' הביטוח

כתובת סניף הבנק/חברת הביטוח

מס' הבנק ומס' הסניף

הערבות אינה ניתנת להעברה או להסבה.

חתימה וחותמת

שם מלא

תאריך

לתשומת לב המציעים! ערבות המכרז תוגש בדיוק בנוסח המופיע לעיל בלבד,
כל סטייה מנוסח זה, עלולה להביא לפסילת ההצעה ללא שיקול דעת לוועדת המכרזים.

נספח ט'1 - ערבות מכרז – סל 2

שם הבנק/חברת הביטוח: _____
מס' הטלפון: _____
מס' הפקס: _____

כתב ערבות מכרז

לכבוד
ממשלת ישראל
באמצעות משרד _____
הנדון: ערבות מס' _____

אנו ערבים בזה כלפיכם לסילוק כל סכום עד לסך 132,000 ₪
(במילים מאה שלושים ושניים אלף ₪)

אשר תדרשו מאת: _____ (להלן "החייב") בקשר
עם מכרז 5-2019 בסל 2

אנו נשלם לכם את הסכום הנ"ל תוך 15 יום מתאריך דרישתכם הראשונה שנשלחה אלינו במכתב בדואר רשום או
במסירה ידנית, מבלי שתהיו חייבים לנמק את דרישתכם ומבלי לטעון כלפיכם טענת הגנה כל שהיא שיכולה לעמוד
לחייב בקשר לחיוב כלפיכם, או לדרוש תחילה את סילוק הסכום האמור מאת החייב.

ערבות זו תהיה בתוקף עד תאריך 16.11.2020

דרישה על פי ערבות זו יש להפנות לסניף הבנק/חב' הביטוח שכתובתו _____
שם הבנק/חב' הביטוח

כתובת סניף הבנק/חברת הביטוח

מס' הבנק ומס' הסניף

הערבות אינה ניתנת להעברה או להסבה.

חתימה וחותמת

שם מלא

תאריך

**לתשומת לב המציעים! ערבות המכרז תוגש בדיוק בנוסח המופיע לעיל בלבד,
כל סטייה מנוסח זה, עלולה להביא לפסילת ההצעה ללא שיקול דעת לוועדת המכרזים.**

נספח ט' 2 –

ערבות מכרז סל 3 19-16-14 נוסעים.

שם הבנק/חברת הביטוח: _____

מס' הטלפון: _____

מס' הפקס: _____

כתב ערבות מכרז

לכבוד

ממשלת ישראל

באמצעות משרד _____

הנדון: ערבות מס' _____

אנו ערבים בזה כלפיכם לסילוק כל סכום עד לסך 292,500 ₪

(במילים מאתיים תשעים ושניים אלף וחמש מאות ₪)

אשר תדרשו מאת: _____ (להלן "החייב") בקשר

עם מכרז 5-2019 בסל 3

אנו נשלם לכם את הסכום הנ"ל תוך 15 יום מתאריך דרישתכם הראשונה שנשלחה אלינו במכתב בדואר רשום או

במסירה ידנית, מבלי שתהיו חייבים לנמק את דרישתכם ומבלי לטעון כלפיכם טענת הגנה כל שהיא שיכולה לעמוד

לחייב בקשר לחיוב כלפיכם, או לדרוש תחילה את סילוק הסכום האמור מאת החייב.

ערבות זו תהיה בתוקף עד תאריך 16.11.2020

דרישה על פי ערבות זו יש להפנות לסניף הבנק/חב' הביטוח שכתובתו _____

שם הבנק/חב' הביטוח

כתובת סניף הבנק/חברת הביטוח

מס' הבנק ומס' הסניף

הערבות אינה ניתנת להעברה או להסבה.

חתימה וחותמת

שם מלא

תאריך

לתשומת לב המציעים! ערבות המכרז תוגש בדיוק בנוסח המופיע לעיל בלבד, כל סטייה מנוסח זה, עלולה להביא לפסילת ההצעה ללא שיקול דעת לוועדת המכרזים.

ערבות מכרז- סל 4 רכב מסחרי 2X4 עד 5 טון

שם הבנק/חברת הביטוח: _____

מס' הטלפון: _____

מס' הפקס: _____

כתב ערבות מכרז

לכבוד

ממשלת ישראל

באמצעות משרד _____

הנדון: **ערבות מס'** _____

אנו ערבים בזה כלפיכם לסילוק כל סכום עד לסך 480,000 ₪

(במילים ארבע מאות שמונים אלף ₪)

אשר תדרשו מאת: _____ (להלן "החייב") בקשר

עם מכרז 5-2019 בסל 4

אנו נשלם לכם את הסכום הנ"ל תוך 15 יום מתאריך דרישתכם הראשונה שנשלחה אלינו במכתב בדואר רשום או במסירה ידנית, מבלי שתהיו חייבים לנמק את דרישתכם ומבלי לטעון כלפיכם טענת הגנה כל שהיא שיכולה לעמוד לחייב בקשר לחיוב כלפיכם, או לדרוש תחילה את סילוק הסכום האמור מאת החייב.

ערבות זו תהיה בתוקף עד תאריך 16.11.2020

דרישה על פי ערבות זו יש להפנות לסניף הבנק/חב' הביטוח שכתובתו _____
שם הבנק/חב' הביטוח

_____ מס' הבנק ומס' הסניף
_____ כתובת סניף הבנק/חברת הביטוח

הערבות אינה ניתנת להעברה או להסבה.

_____ תאריך
_____ שם מלא
_____ חתימה וחותמת

לתשומת לב המציעים! ערבות המכרז תוגש בדיוק בנוסח המופיע לעיל בלבד, כל סטייה מנוסח זה, עלולה להביא לפסילת ההצעה ללא שיקול דעת לוועדת המכרזים.

ערבות מכרז- סל 5 כלי רכב 4X4 עד 5 טון

שם הבנק/חברת הביטוח: _____

מס' הטלפון: _____

מס' הפקס: _____

כתב ערבות מכרז

לכבוד

ממשלת ישראל

באמצעות משרד _____

הנדון: **ערבות מס'** _____

אנו ערבים בזה כלפיכם לסילוק כל סכום עד לסך 150,000 ₪

(במילים מאה וחמישים אלף ₪)

אשר תדרשו מאת: _____ (להלן "החייב") בקשר

עם מכרז 5-2019 בסל 5

אנו נשלם לכם את הסכום הנ"ל תוך 15 יום מתאריך דרישתכם הראשונה שנשלחה אלינו במכתב בדואר רשום או במסירה ידנית, מבלי שתהיו חייבים לנמק את דרישתכם ומבלי לטעון כלפיכם טענת הגנה כל שהיא שיכולה לעמוד לחייב בקשר לחיוב כלפיכם, או לדרוש תחילה את סילוק הסכום האמור מאת החייב.

ערבות זו תהיה בתוקף עד תאריך 16.11.2020

דרישה על פי ערבות זו יש להפנות לסניף הבנק/חב' הביטוח שכתובתו _____
שם הבנק/חב' הביטוח

כתובת סניף הבנק/חברת הביטוח

מס' הבנק ומס' הסניף

הערבות אינה ניתנת להעברה או להסבה.

חתימה וחותמת

שם מלא

תאריך

לתשומת לב המציעים! ערבות המכרז תוגש בדיוק בנוסח המופיע לעיל בלבד,
כל סטייה מנוסח זה, עלולה להביא לפסילת ההצעה ללא שיקול דעת לוועדת המכרזים.

ערבות מכרז- סל 6 כלי רכב מסחרי ליחידות שב"ס

שם הבנק/חברת הביטוח: _____

מס' הטלפון: _____

מס' הפקס: _____

כתב ערבות מכרז

לכבוד

ממשלת ישראל

באמצעות משרד _____

הנדון: **ערבות מס'** _____

אנו ערבים בזה כלפיכם לסילוק כל סכום עד לסך 323,125 ₪
(במילים שלוש מאות עשרים ושלושה ומאה עשרים וחמשה אלף ₪)

אשר תדרשו מאת: _____ (להלן "החייב") בקשר
עם מכרז 5-2019 בסל 6

אנו נשלם לכם את הסכום הנ"ל תוך 15 יום מתאריך דרישתכם הראשונה שנשלחה אלינו במכתב בדואר רשום או
במסירה ידנית, מבלי שתהיו חייבים לנמק את דרישתכם ומבלי לטעון כלפיכם טענת הגנה כל שהיא שיכולה לעמוד
לחייב בקשר לחיוב כלפיכם, או לדרוש תחילה את סילוק הסכום האמור מאת החייב.

ערבות זו תהיה בתוקף עד תאריך 16.11.2020

דרישה על פי ערבות זו יש להפנות לסניף הבנק/חב' הביטוח שכתובתו _____
שם הבנק/חב' הביטוח

כתובת סניף הבנק/חברת הביטוח

מס' הבנק ומס' הסניף

הערבות אינה ניתנת להעברה או להסבה.

חתימה וחותמת

שם מלא

תאריך

**לתשומת לב המציעים! ערבות המכרז תוגש בדיוק בנוסח המופיע לעיל בלבד,
כל סטייה מנוסח זה, עלולה להביא לפסילת ההצעה ללא שיקול דעת לוועדת המכרזים.**

נספח ט' 6 - ערבות מכרז - סל 7 - אוטובוס זעיר להסעת 7 נוסעים לא כולל נהג

שם הבנק/חברת הביטוח: _____

מס' הטלפון: _____

מס' הפקס: _____

כתב ערבות מכרז

לכבוד

ממשלת ישראל

באמצעות משרד _____

הנדון: ערבות מס' _____

אנו ערבים בזה כלפיכם לסילוק כל סכום עד לסך 120,000 ₪

(במילים מאה עשרים אלף ₪)

אשר תדרשו מאת: _____ (להלן "החייב") בקשר

עם מכרז 5-2019 בסל 7

אנו נשלם לכם את הסכום הנ"ל תוך 15 יום מתאריך דרישתכם הראשונה שנשלחה אלינו במכתב בדואר רשום או

במסירה ידנית, מבלי שתהיו חייבים לנמק את דרישתכם ומבלי לטעון כלפיכם טענת הגנה כל שהיא שיכולה לעמוד

לחייב בקשר לחיוב כלפיכם, או לדרוש תחילה את סילוק הסכום האמור מאת החייב.

ערבות זו תהיה בתוקף עד תאריך 16.11.2020

דרישה על פי ערבות זו יש להפנות לסניף הבנק/חב' הביטוח שכתובתו _____

שם הבנק/חב' הביטוח

כתובת סניף הבנק/חברת הביטוח

מס' הבנק ומס' הסניף

הערבות אינה ניתנת להעברה או להסבה.

חתימה וחותמת

שם מלא

תאריך

לתשומת לב המציעים! ערבות המכרז תוגש בדיוק בנוסח המופיע לעיל בלבד, כל סטייה מנוסח זה, עלולה להביא לפסילת ההצעה ללא שיקול דעת לוועדת המכרזים.

הצהרת הספק להבנת המכרז מכרז מס' 5-2019

אני הח"מ, _____ (הספק או מורשה החתימה של הספק) מצהיר בזה:

1. כי קראתי את כל מסמכי המכרז, לרבות תנאי המכרז וההסכם המצורף כחלק ממסמכי המכרז, הבנתי אותם באופן מלא, ואני מתחייב כי אם אוכרז כזוכה במכרז, אבצע את מלוא ההתחייבויות הנובעות מההתקשרות עם המזמין, לפי כל תנאי המכרז, והחוזה.
2. בחנתי היטב את המפרט הטכני לכלי הרכב (להלן- המפרט הטכני), ואני מצהיר כי יש ביכולתי לספק את כלי הרכב, על פי תנאי המפרט ובמועדים הקבועים במכרז.
3. המציע מסכים ומצהיר בזאת כי עשיית שימוש בחלפים כאמור לעיל לא תפגע באחריות היצרן לרכב.
4. ידוע לי היטב כי לעמידה בלוח הזמנים יש חשיבות רבה, וכי כל איחור יגרום לנזקים משמעותיים למזמין.
5. אני מצהיר, כי אם אוכרז כזוכה אעמוד במועדים הקבועים בלוח הזמנים, לשביעות רצונו של המזמין.

אני הח"מ _____ מצהיר בזה כי אני הבעלים/ מנהל כללי/מורשה חתימה של חברת

_____ ליבוא רכב בעלת רישיון יבוא מספר _____

שכתובתה _____ טלפון _____

ומורשה לחתום בשם החברה הנ"ל. ;

ולראיה באתי על החתום היום _____ לחודש _____ שנת _____

חתימת וחותמת הספק

תצהיר העסקת עובדים זרים ותשלום שכר מינימום כדין

אני הח"מ _____ ת.ז. _____ לאחר שהוזהרתי כי עלי לומר את האמת וכי אהיה צפוי לעונשים הקבועים בחוק אם לא אעשה כן, מצהירה/ה בזה כדלקמן:

1. הנני נותן תצהיר זה בשם _____ שהוא המציע המבקש להתקשר עם עורך מכרז 5-2019 לרכישת כלי רכב מתוצר _____ דגם _____ (להלן - **המציע**). אני מצהירה/ה כי הנני מוסמך/ת לתת תצהיר זה בשם המציע.
2. בתצהירי זה, משמעותו של המונח "**בעל זיקה**" כהגדרתו בחוק עסקאות גופים ציבוריים, התשל"ו - 1976 (להלן - **חוק עסקאות גופים ציבוריים**). אני מאשר/ת כי הוסברה לי משמעותו של מונח זה וכי אני מבין/ה אותו.
3. (למילוי ולסימון X במשבצת הנכונה, והכול בכפוף לחוק עסקאות גופים ציבוריים).
 - המציע ו"בעל זיקה" אליו לא הורשעו ביותר משתי עבירות לפי חוק עובדים זרים, התשנ"א - 1991 (להלן - **חוק עובדים זרים**) או חוק שכר מינימום, התשמ"ז - 1987 (להלן - **חוק שכר מינימום**) עד למועד האחרון להגשת ההצעות במכרז 5-2019 לרכישת כלי רכב (להלן - **מועד ההתקשרות**).
 - המציע או "בעל זיקה" אליו הורשעו בפסק דין ביותר משתי עבירות לפי חוק עובדים זרים או חוק שכר מינימום וחלפה שנה אחת לפחות ממועד ההרשעה האחרונה ועד למועד ההתקשרות.
 - המציע או "בעל זיקה" אליו הורשעו בפסק דין ביותר משתי עבירות לפי חוק עובדים זרים או חוק שכר מינימום ולא חלפה שנה אחת לפחות ממועד ההרשעה האחרונה ועד למועד ההתקשרות.
4. זה שמי, להלן חתימתי ותוכן תצהירי דלעיל אמת.

_____ תאריך
 _____ שם וחתימה

אישור

אני הח"מ, _____, עו"ד מאשר/ת כי ביום _____ הופיעה בפני במשרדי אשר ברחוב _____ בישוב/עיר _____ מר/גב' _____ שזיהה/תה עצמו/ה על ידי ת.ז. _____ /המוכר/ת לי באופן אישי, ואחרי שהזהרתיו/ה כי עליו/ה להצהיר אמת וכי י/תהיה צפוי/ה לעונשים הקבועים בחוק אם לא י/תעשה כן, חתם/ה בפני על התצהיר דלעיל.

_____ תאריך
 _____ חותמת ומספר

_____ רישיון עורך דין
 _____ חתימת עו"ד

הצעה למכרז מס' 5-2019

אני הח"מ _____ באמצעות נציגי המוסמך מר/גבי _____ מתכבד להגיש בזאת הצעה לביצוע העבודות נשוא המכרז הנ"ל, בהתאם לתנאי המכרז וההסכם.

1. יש בידינו את כל מסמכי המכרז, המוכרים לנו והמובנים לנו היטב, והצעתנו נעשית לאחר ששקלנו אותם היטב על השלכותיהם.

2. אנו מקבלים על עצמנו את הדרישות האמורות בתנאי המכרז, ובמיוחד המפרט הטכני, הדיגומים והדרישות המופיעות בנספחים, וההסכם המצורף לחוברת המכרז.

3. באם נוכרז כזוכים במכרז, אנו מתחייבים לחתום אתכם על ההסכם בנוסח שבחוברת המכרז, ולמלא את התחייבויותינו על פי תנאי המכרז, החוזה והצעתנו זו.

4. אנו מאשרים כי אחוז ההנחה ממחירון היבואן והמחירים הכלולים בהצעת המחיר שבנספח א' 4, ב' 3, ג' 6, ד' 5, ה' 2 הינם המחירים המלאים, הסופיים והמוחלטים – בגין רכישת הטובין וכי לא נבקש לשנותו או להוסיף עליו.

5. הצעתנו הנה בהתאם לפירוט המצ"ב להצעתנו כחלק בלתי נפרד הימנה. תוקף הצעתנו עד ליום 16.11.2020

להלן פרטים מלאים אודות מגיש ההצעה:

שם המציע: _____ מס' תאגיד / שותפות: _____

שמות בעלי המניות / שותפים: _____

מספר עוסק מורשה: _____

כתובת המציע: _____

טלפון: _____ פקס: _____ דוא"ל: _____

שם האחראי מטעם המציע לקשר ישיר עם המזמין: _____

טלפון האחראי: _____ פקס: _____ דוא"ל: _____

שמות המוסמכים לחייב את התאגיד: _____

(יש לצרף אישור עו"ד/ רו"ח)

מצורף בזאת (בשני עותקים – מקור + העתק) (לסמן ב-X)

[] הצעתי זו, הכוללת את חוברת המכרז על כל נספחיה, לרבות הצעת המחיר והסכם ההתקשרות (על נספחיו) ולרבות מסמך שאלות ההבהרה והתשובות להן (ככל שישנו), חתום בראשי תיבות בכל עמוד וחתימה וחתימת המציע במקומות המיועדים לכך (יש להקפיד על כך שמטעם המציע יחתמו מורשי החתימה המורשים כדין לחייבו).

[] הצעתי מוגשת ב-2 מעטפות: "מעטפה מס' 1" שתכיל את כל הנדרש לפי מבנה מסמך זה ונספחיו למעט נספח א'4, ב'3, ג'6, ד'5, ה'2 ו"מעטפה מס' 2" שתכיל את נספח הצעת המחיר (נספח א'4, ב'3, ג'6, ד'5, ה'2) ובכלל זאת המחירים, מחירון הרכב הרשמי של היבואן וקטלוג היצרן/ספק של דגם הרכב המוצע. 2 המעטפות יוכנסו למעטפה אחת גדולה שעליה יירשם מספר המכרז, ללא שום סימני זיהוי של המציע. [] הצהרה כי קראתי את מסמכי המכרז, לפי הנוסח המצורף לחוברת המכרז, וכי תנאי המכרז מקובלים עליי, לפי הנוסח המצ"ב כנספח ח' ;

[] באם המציע הוא תאגיד [חברה או שותפות] - תעודת התאגדות עדכנית וכן נסח חברה/שותפות עדכנית מרשם החברות או השותפויות אשר תקפה למועד הגשת ההצעות בפניה או תקפה למועד שעד 7 ימים קודם למועד הגשת ההצעות. אישור מרשם החברות/שותפויות ולפיו המציע שילם את האגרה השנתית והגיש את הדוח השנתי, כנדרש בחוק החברות התשנ"ט – 1999.

[] אם המציע אינו תאגיד – תעודת עוסק מורשה תקפה. [] תצהיר חתום ומאושר כדין, ואישור מאת עורך דין, בדבר זכויות החתומים בשם המציע וסמכותם לחייב את המציע בחתימתם.

[] כל האישורים הנדרשים לצורך עמידה בתנאים המוקדמים כמפורט סעיף 8 לעיל. [] אישור יבואן רכב מורשה מטעם משרד התחבורה; [] האישורים הנדרשים לפי חוק עסקאות גופים ציבוריים, התשל"ו-1976; [] ערבות מכרז שתוגש בדיוק בנוסח המחייב המופיע בנספח ז'-42; [] מציע שהינו ספק חוץ - התחייבות, על גבי נספח יג' למכרז לקיים שיתוף פעולה תעשייתי כנדרש על פי תקנות חובת המכרזים (חובת שיתוף פעולה תעשייתי), התשס"ז, 2007.

[] מציע שהינו ספק חוץ – תוכנית למימוש מחויבותו לשיתוף פעולה תעשייתי, על גבי נספח _ למכרז, בהתאם לתקנות חובת המכרזים (חובת שיתוף פעולה תעשייתי), התשס"ז, 2007.

[] למציע המעוניין במתן העדפה למוצר מתוצרת הארץ: אישור של רואה חשבון בדבר שיעור מחיר המרכיב הישראלי במחיר ההצעה, כנדרש לפי סעיף 8.9;

[] למציע שהינו עסק בשליטת אישה והמעוניין בכך- אישור של עורך דין כי המציע הינו עסק בשליטת אישה כמשמעו בחוק חובת המכרזים, התשנ"ב-1992 וכן תצהיר של מחזיקה בשליטה שהמציע אכן עסק בשליטת אישה כמשמעו בחוק זה.

יובהר כי הרשימה דלעיל הינה לשם נוחות המציעים בלבד, ואין בה כדי לייתר, להחריג או לשלול כל מסמך או דרישה אשר הופיעו בתנאי המכרז ולא נמנו ברשימה זו.

נספח יג'

נספח תחזוקה עבור ענבל - הוראות למילוי נתוני יבואן

הוראות מילוי נתוני היבואן לכלי הרכב המסחריים ואוטובוס זעיר.

שם היבואן :

דגם הרכב :

הוראות מילוי

למלא בתאים הצבועים בלבד.

שם היבואן ודגם הרכב :

בטבלת הטיפולים השוטפים יש לסמן באות V בתיבת עמודת הטיפול באם החלק ו/או השמנים

והחלפים רלוונטים לטיפול.

בטבלת הטיפולים השוטפים יש למלא רק בעמודות הרלוונטיות לפי שגרת הטיפולים. לדוגמא :

כל 30,000 ק"מ, יסמן בעמודות 30, 60, 90 ק"מ וכו".

מספר טלפון לשאלות והבהרות בנוגע לטופס זה : 03-9778043 , 039778012.

טיפולים שוטפים - חלפים מקוריים

שם ימאן: _____
דגם הרכב: _____

יש לטען V רק בעמודות הרלוונטיות לפי שגרת הטיפולים. לידוגמא : רכב המסופל כל א30 ק"מ יטען בעמודות א90, א60, א30 ורי.

חלפים												מיק"ט	תיאור			
180K	165K	150K	135K	120K	105K	90K	75K	60K	45K	30K	15K	מחיר ליחידה	יחידת מידה	כמות לטיפול	מק"ט	תיאור
<input type="checkbox"/>	<input type="checkbox"/>	<input type="checkbox"/>	<input type="checkbox"/>	<input type="checkbox"/>	<input type="checkbox"/>	<input type="checkbox"/>	<input type="checkbox"/>	<input type="checkbox"/>	<input type="checkbox"/>	<input type="checkbox"/>	<input type="checkbox"/>					מטען שמן מנוע
<input type="checkbox"/>	<input type="checkbox"/>	<input type="checkbox"/>	<input type="checkbox"/>	<input type="checkbox"/>	<input type="checkbox"/>	<input type="checkbox"/>	<input type="checkbox"/>	<input type="checkbox"/>	<input type="checkbox"/>	<input type="checkbox"/>	<input type="checkbox"/>					שמן מנוע
<input type="checkbox"/>	<input type="checkbox"/>	<input type="checkbox"/>	<input type="checkbox"/>	<input type="checkbox"/>	<input type="checkbox"/>	<input type="checkbox"/>	<input type="checkbox"/>	<input type="checkbox"/>	<input type="checkbox"/>	<input type="checkbox"/>	<input type="checkbox"/>					מטען למזגן
<input type="checkbox"/>	<input type="checkbox"/>	<input type="checkbox"/>	<input type="checkbox"/>	<input type="checkbox"/>	<input type="checkbox"/>	<input type="checkbox"/>	<input type="checkbox"/>	<input type="checkbox"/>	<input type="checkbox"/>	<input type="checkbox"/>	<input type="checkbox"/>					קרב מטען אויר
<input type="checkbox"/>	<input type="checkbox"/>	<input type="checkbox"/>	<input type="checkbox"/>	<input type="checkbox"/>	<input type="checkbox"/>	<input type="checkbox"/>	<input type="checkbox"/>	<input type="checkbox"/>	<input type="checkbox"/>	<input type="checkbox"/>	<input type="checkbox"/>					מטען דלק
<input type="checkbox"/>	<input type="checkbox"/>	<input type="checkbox"/>	<input type="checkbox"/>	<input type="checkbox"/>	<input type="checkbox"/>	<input type="checkbox"/>	<input type="checkbox"/>	<input type="checkbox"/>	<input type="checkbox"/>	<input type="checkbox"/>	<input type="checkbox"/>					מפתים
<input type="checkbox"/>	<input type="checkbox"/>	<input type="checkbox"/>	<input type="checkbox"/>	<input type="checkbox"/>	<input type="checkbox"/>	<input type="checkbox"/>	<input type="checkbox"/>	<input type="checkbox"/>	<input type="checkbox"/>	<input type="checkbox"/>	<input type="checkbox"/>					רצועת תזימון
<input type="checkbox"/>	<input type="checkbox"/>	<input type="checkbox"/>	<input type="checkbox"/>	<input type="checkbox"/>	<input type="checkbox"/>	<input type="checkbox"/>	<input type="checkbox"/>	<input type="checkbox"/>	<input type="checkbox"/>	<input type="checkbox"/>	<input type="checkbox"/>					שמן חיבת הילוכים אוטו
<input type="checkbox"/>	<input type="checkbox"/>	<input type="checkbox"/>	<input type="checkbox"/>	<input type="checkbox"/>	<input type="checkbox"/>	<input type="checkbox"/>	<input type="checkbox"/>	<input type="checkbox"/>	<input type="checkbox"/>	<input type="checkbox"/>	<input type="checkbox"/>					נוזל בלמים
<input type="checkbox"/>	<input type="checkbox"/>	<input type="checkbox"/>	<input type="checkbox"/>	<input type="checkbox"/>	<input type="checkbox"/>	<input type="checkbox"/>	<input type="checkbox"/>	<input type="checkbox"/>	<input type="checkbox"/>	<input type="checkbox"/>	<input type="checkbox"/>					נוזל קירור
<input type="checkbox"/>	<input type="checkbox"/>	<input type="checkbox"/>	<input type="checkbox"/>	<input type="checkbox"/>	<input type="checkbox"/>	<input type="checkbox"/>	<input type="checkbox"/>	<input type="checkbox"/>	<input type="checkbox"/>	<input type="checkbox"/>	<input type="checkbox"/>					אטם בות ריקון אגן שמן
<input type="checkbox"/>	<input type="checkbox"/>	<input type="checkbox"/>	<input type="checkbox"/>	<input type="checkbox"/>	<input type="checkbox"/>	<input type="checkbox"/>	<input type="checkbox"/>	<input type="checkbox"/>	<input type="checkbox"/>	<input type="checkbox"/>	<input type="checkbox"/>					*אחר*
<input type="checkbox"/>	<input type="checkbox"/>	<input type="checkbox"/>	<input type="checkbox"/>	<input type="checkbox"/>	<input type="checkbox"/>	<input type="checkbox"/>	<input type="checkbox"/>	<input type="checkbox"/>	<input type="checkbox"/>	<input type="checkbox"/>	<input type="checkbox"/>					*אחר*
<input type="checkbox"/>	<input type="checkbox"/>	<input type="checkbox"/>	<input type="checkbox"/>	<input type="checkbox"/>	<input type="checkbox"/>	<input type="checkbox"/>	<input type="checkbox"/>	<input type="checkbox"/>	<input type="checkbox"/>	<input type="checkbox"/>	<input type="checkbox"/>					*אחר*
<input type="checkbox"/>	<input type="checkbox"/>	<input type="checkbox"/>	<input type="checkbox"/>	<input type="checkbox"/>	<input type="checkbox"/>	<input type="checkbox"/>	<input type="checkbox"/>	<input type="checkbox"/>	<input type="checkbox"/>	<input type="checkbox"/>	<input type="checkbox"/>					*אחר*

הערות:
 * תחת "אחר" יש להוסיף חלקים או נוזלים שאינם מופיעים בטבלה הנ"ל בהתאם למופיע בהוראות היצרן.
 * במידה והטיפול הינו על פי זמן יש לטעון את הפעולה שתבוצע בקולומטראז' היחסי המתאים לתקופה.

שם יבואן: _____

דגם הרכב: _____

בלמים מקוריים

עבודה		חלקים		תיאור
זמן תקן	קוד שעתון	מחיר	מק"ט	
				רפידות בלם קדמיות (סט)
				צלחת בלם קדמית
				*סנדלים / רפידות בלם אחוריים (סט)
				**תוף / צלחת בלם אחורי

* יש להקיף בעיגול אחת מהאפשרויות : סנדלים או רפידות

** יש להקיף בעיגול אחת מהאפשרויות : תוף או צלחת

שם יבואן: _____

דגם הרכב: _____

חלקים נצרכים

מחיר עבודה		מחיר חלקים		תאור החלק	מס"ד
זמן תקן	קוד שעתון	מחיר	מק"ט		
				מצבר - מקורי יבואן/תוצרת הארץ	1
				מתנע	2
				אלטרנטור	3
				מדחס למזגן	4
				מעבה למזגן	5
				מצנן מים	6
				בולם זעזועים קדמי ימני	7
				בולם זעזועים אחורי ימני	8
				משאבת בלם אופן קדמי ימני (קליפר)	9
				מגבים קדמיים - סט	10
				נורה ראשית	11
				מנגנון חלון לדלת קדמית שמאל	12
				פנס ראשי	13
				פנס אחורי	14
				מאוורר חיצוני למזגן	15
				אופן גלגל (ז'ינט)	16
				מראת צד שמאל (נהג)	17

חובה למלא את כל הנתונים

רח' בית הדפוס 12, גבעת שאול, ירושלים בניין A קומה 5 טל' 02-5016112 פקס 02-5695345

מינהל הרכב הממשלתי - מכרז . 5-2019 רכישת רכב מסחרי אחוד/אוטובוס זעיר ומיתקונים

כתב ערבות ביצוע לסל 1 - דגמיס 6-1 מכרז 5-2019

שם הבנק/חברת הביטוח: _____

מס' הטלפון: _____

מס' הפקס: _____

כתב ערבות ביצוע

לכבוד

ממשלת ישראל

באמצעות משרד _____

הנדון: ערבות מס' _____

אנו ערבים בזה כלפיכם לסילוק כל סכום עד לסך ₪ 2,300,000

(במילים שני מיליון שלוש מאות אלף ₪)

אשר תדרשו מאת: _____ (להלן "החייב") בקשר

עם מכרז/הזמנה/חוזה 5-2019

אנו נשלם לכם את הסכום הנ"ל תוך 15 יום מתאריך דרישתכם הראשונה שנשלחה אלינו במכתב בדואר רשום

או במסירה ידנית, מבלי שתהיו חייבים לנמק את דרישתכם ומבלי לטעון כלפיכם טענת הגנה כל שהיא שיכולה

לעמוד לחייב בקשר לחיוב כלפיכם, או לדרוש תחילה את סילוק הסכום האמור מאת החייב.

ערבות זו תהיה בתוקף עד תאריך _____

דרישה על פי ערבות זו יש להפנות לסניף הבנק/חב' הביטוח שכתובתו _____

שם הבנק/חב' הביטוח

כתובת סניף הבנק/חברת הביטוח

מס' הבנק ומס' הסניף

הערבות אינה ניתנת להעברה או להסבה.

חתימה וחותמת

שם מלא

תאריך

לתשומת לב המציעים! ערבות הביצוע תוגש בדיוק בנוסח המופיע לעיל בלבד,
כל סטייה מנוסח זה, עלולה להביא לפסילת ההצעה ללא שיקול דעת לועדת המכרזים.

מינהל הרכב הממשלתי- מכרז 5-2019 רכישת רכב מסחרי אחוד/אוטובוס זעיר
רח' בית הדפוס 12, גבעת שאול, ירושלים טל' 02-5016112 פקס 02-6953450

כתב ערבות ביצוע לסל 2 למכרז מס'5-2019 – רכב לבתי חולים

שם הבנק/חברת הביטוח: _____

מס' הטלפון: _____

מס' הפקס: _____

כתב ערבות ביצוע

לכבוד

ממשלת ישראל

באמצעות משרד _____

הנדון: **ערבות מס'** _____

אנו ערבים בזה כלפיכם לסילוק כל סכום עד לסך 264,000 ₪

(במילים מאתיים שישים וארבה אלף ₪)

אשר תדרשו מאת: _____ (להלן "החייב") בקשר

עם מכרז/הזמנה/חוזה 5-2019

אנו נשלם לכם את הסכום הנ"ל תוך 15 יום מתאריך דרישתכם הראשונה שנשלחה אלינו במכתב בדואר רשום

או במסירה ידנית, מבלי שתהיו חייבים לנמק את דרישתכם ומבלי לטעון כלפיכם טענת הגנה כל שהיא שיכולה

לעמוד לחייב בקשר לחיוב כלפיכם, או לדרוש תחילה את סילוק הסכום האמור מאת החייב.

ערבות זו תהיה בתוקף עד תאריך _____

דרישה על פי ערבות זו יש להפנות לסניף הבנק/חב' הביטוח שכתובתו _____

שם הבנק/חב' הביטוח

_____ כתובת סניף הבנק/חברת הביטוח

_____ מס' הבנק ומס' הסניף

הערבות אינה ניתנת להעברה או להסבה.

_____ חתימה וחותמת

_____ שם מלא

_____ תאריך

לתשומת לב המציעים! ערבות הביצוע תוגש בדיוק בנוסח המופיע לעיל בלבד,

כל סטייה מנוסח זה, עלולה להביא לפסילת ההצעה ללא שיקול דעת לועדת המכרזים.

מינהל הרכב הממשלתי- מכרז 5-2019 רכישת רכב מסחרי אחוד/אוטובוס זעיר
רח' בית הדפוס 12, גבעת שאול, ירושלים טל' 02-5016112 פקס 02-6953450

כתב ערבות ביצוע לסל 3 למכרז 5-2019 - הסעת 19-16-14 נוסעים

שם הבנק/חברת הביטוח: _____

מס' הטלפון: _____

מס' הפקס: _____

כתב ערבות ביצוע

לכבוד

ממשלת ישראל

באמצעות משרד _____

הנדון: **ערבות מס'** _____

אנו ערבים בזה כלפיכם לסילוק כל סכום עד לסך 585,000 ₪

(במילים חמש מאות שמונים וחמישה אלף ₪)

אשר תדרשו מאת: _____ (להלן "החייב") בקשר

עם מכרז 5-2019

אנו נשלם לכם את הסכום הנ"ל תוך 15 יום מתאריך דרישתכם הראשונה שנשלחה אלינו במכתב בדואר רשום או במסירה ידנית, מבלי שתהיו חייבים לנמק את דרישתכם ומבלי לטעון כלפיכם טענת הגנה כל שהיא שיכולה לעמוד לחייב בקשר לחיוב כלפיכם, או לדרוש תחילה את סילוק הסכום האמור מאת החייב.

ערבות זו תהיה בתוקף עד תאריך _____

דרישה על פי ערבות זו יש להפנות לסניף הבנק/חב' הביטוח שכתובתו _____
שם הבנק/חב' הביטוח

_____ כתובת סניף הבנק/חברת הביטוח

_____ מס' הבנק ומס' הסניף

הערבות אינה ניתנת להעברה או להסבה.

_____ חתימה וחותמת

_____ שם מלא

_____ תאריך

לתשומת לב המציעים! ערבות הביצוע תוגש בדיוק בנוסח המופיע לעיל בלבד,
כל סטייה מנוסח זה, עלולה להביא לפסילת ההצעה ללא שיקול דעת לוועדת המכרזים.

כתב ערבות ביצוע לסל 4 למכרז 5-2019

שם הבנק/חברת הביטוח: _____

מס' הטלפון: _____

מס' הפקס: _____

כתב ערבות ביצוע

לכבוד

ממשלת ישראל

באמצעות משרד _____

הנדון: ערבות מס' _____

אנו ערבים בזה כלפיכם לסילוק כל סכום עד לסך 960,000 ₪

(במילים תשע מאות שישים אלף ₪)

אשר תדרשו מאת: _____ (להלן "החייב") בקשר עם מכרז 5-2019

אנו נשלם לכם את הסכום הנ"ל תוך 15 יום מתאריך דרישתכם הראשונה שנשלחה אלינו במכתב בדואר רשום או במסירה ידנית, מבלי שתהיו חייבים לנמק את דרישתכם ומבלי לטעון כלפיכם טענת הגנה כל שהיא שיכולה לעמוד לחייב בקשר לחיוב כלפיכם, או לדרוש תחילה את סילוק הסכום האמור מאת החייב.

ערבות זו תהיה בתוקף עד תאריך _____

דרישה על פי ערבות זו יש להפנות לסניף הבנק/חב' הביטוח שכתובתו _____
שם הבנק/חב' הביטוח

כתובת סניף הבנק/חברת הביטוח

מס' הבנק ומס' הסניף

הערבות אינה ניתנת להעברה או להסבה.

חתימה וחותמת

שם מלא

תאריך

לתשומת לב המציעים! ערבות הביצוע תוגש בדיוק בנוסח המופיע לעיל בלבד,
כל סטייה מנוסח זה, עלולה להביא לפסילת ההצעה ללא שיקול דעת לוועדת המכרזים.

נספח יד' 4

מינהל הרכב הממשלתי- מכרז 5-2019 רכישת רכב מסחרי אחוד/אוטובוס זעיר
רח' בית הדפוס 12, גבעת שאול, ירושלים טל' 02-5016112 פקס 02-6953450

כתב ערבות ביצוע לסל 5 למכרז 5-2019 - רכב מבצעי 4X4

שם הבנק/חברת הביטוח: _____

מס' הטלפון: _____

מס' הפקס: _____

כתב ערבות ביצוע

לכבוד

ממשלת ישראל

באמצעות משרד _____

הנדון: ערבות מס' _____

אנו ערבים בזה כלפיכם לסילוק כל סכום עד לסך 300,000 ₪

(במילים שלוש מאות אלף ₪)

אשר תדרשו מאת: _____ (להלן "החייב") בקשר
עם מכרז 5-2019

אנו נשלם לכם את הסכום הנ"ל תוך 15 יום מתאריך דרישתכם הראשונה שנשלחה אלינו במכתב בדואר רשום או במסירה ידנית, מבלי שתהיו חייבים לנמק את דרישתכם ומבלי לטעון כלפיכם טענת הגנה כל שהיא שיכולה לעמוד לחייב בקשר לחיוב כלפיכם, או לדרוש תחילה את סילוק הסכום האמור מאת החייב.

ערבות זו תהיה בתוקף עד תאריך _____

דרישה על פי ערבות זו יש להפנות לסניף הבנק/חב' הביטוח שכתובתו _____
שם הבנק/חב' הביטוח

כתובת סניף הבנק/חברת הביטוח

מס' הבנק ומס' הסניף

הערבות אינה ניתנת להעברה או להסבה.

חתימה וחותמת

שם מלא

תאריך

לתשומת לב המציעים! ערבות הביצוע תוגש בדיוק בנוסח המופיע לעיל בלבד,
כל סטייה מנוסח זה, עלולה להביא לפסילת ההצעה ללא שיקול דעת לוועדת המכרזים

מינהל הרכב הממשלתי- מכרז 5-2019 רכישת רכב מסחרי אחוד/אוטובוס זעיר
רח' בית הדפוס 12, גבעת שאול, ירושלים טל' 02-5016112 פקס 02-6953450

כתב ערבות ביצוע לסל 6 למכרז 5-2019 - רכב מבצעי להסעת נוסעים

שם הבנק/חברת הביטוח: _____

מס' הטלפון: _____

מס' הפקס: _____

כתב ערבות ביצוע

לכבוד

ממשלת ישראל

באמצעות משרד _____

הנדון: **ערבות מס'** _____

אנו ערבים בזה כלפיכם לסילוק כל סכום עד לסך 646,250 ₪
(במילים שש מאות ארבעים וששה אלף ומאתיים חמישים ₪)

אשר תדרשו מאת: _____ (להלן "החייב") בקשר
עם מכרז/הזמנה/חוזה 5-2019

אנו נשלם לכם את הסכום הנ"ל תוך 15 יום מתאריך דרישתכם הראשונה שנשלחה אלינו במכתב בדואר רשום או במסירה ידנית, מבלי שתהיו חייבים לנמק את דרישתכם ומבלי לטעון כלפיכם טענת הגנה כל שהיא שיכולה לעמוד לחייב בקשר לחיוב כלפיכם, או לדרוש תחילה את סילוק הסכום האמור מאת החייב.

ערבות זו תהיה בתוקף עד תאריך _____

דרישה על פי ערבות זו יש להפנות לסניף הבנק/חב' הביטוח שכתובתו
שם הבנק/חב' הביטוח _____

_____ כתובת סניף הבנק/חברת הביטוח

_____ מס' הבנק ומס' הסניף

הערבות אינה ניתנת להעברה או להסבה.

_____ חתימה וחותמת

_____ שם מלא

_____ תאריך

לתשומת לב המציעים! ערבות הביצוע תוגש בדיוק בנוסח המופיע לעיל בלבד,
כל סטייה מנוסח זה, עלולה להביא לפסילת ההצעה ללא שיקול דעת לוועדת המכרזים

מינהל הרכב הממשלתי- מכרז 5-2019 רכישת רכב מסחרי אחוד/אוטובוס זעיר
רח' בית הדפוס 12, גבעת שאול, ירושלים טל' 02-5016112 פקס 02-6953450

נספח יד'6 - כתב ערבות ביצוע לסל 7 למכרז 5-2019 - אוטובוס זעיר מפואר

שם הבנק/חברת הביטוח: _____

מס' הטלפון: _____

מס' הפקס: _____

כתב ערבות ביצוע

לכבוד

ממשלת ישראל

באמצעות משרד _____

הנדון: **ערבות מס'** _____

אנו ערבים בזה כלפיכם לסילוק כל סכום עד לסך 240,000 ₪

(במילים מאתיים ארבעים אלף ₪)

אשר תדרשו מאת: _____ (להלן "החייב") בקשר

עם מכרז/הזמנה/חוזה 5-2019 בסל 7

אנו נשלם לכם את הסכום הנ"ל תוך 15 יום מתאריך דרישתכם הראשונה שנשלחה אלינו במכתב בדואר רשום או במסירה ידנית, מבלי שתהיו חייבים לנמק את דרישתכם ומבלי לטעון כלפיכם טענת הגנה כל שהיא שיכולה לעמוד לחייב בקשר לחיוב כלפיכם, או לדרוש תחילה את סילוק הסכום האמור מאת החייב.

ערבות זו תהיה בתוקף עד תאריך _____

דרישה על פי ערבות זו יש להפנות לסניף הבנק/חב' הביטוח שכתובתו _____
שם הבנק/חב' הביטוח

כתובת סניף הבנק/חברת הביטוח

מס' הבנק ומס' הסניף

הערבות אינה ניתנת להעברה או להסבה.

חתימה וחותמת

שם מלא

תאריך

לתשומת לב המציעים! ערבות הביצוע תוגש בדיוק בנוסח המופיע לעיל בלבד,
כל סטייה מנוסח זה, עלולה להביא לפסילת ההצעה ללא שיקול דעת לוועדת המכרזים.

מינהל הרכב הממשלתי- מכרז 5-2019 רכישת רכב מסחרי אחוד/אוטובוס זעיר
רח' בית הדפוס 12, גבעת שאול, ירושלים טל' 02-5016112 פקס 02-6953450

רכישות גומלין כנגד רכישות הממשלה במכרז - נוסח התחייבות ספק חוץ

לשיתוף פעולה עסקי

his form has to be filled out, duly signed and submitted by each Proponent together with the Proponent's Proposal in response to the Tender/Request for Proposals referred to below. Failure to comply with this requirement may disqualify the Proponent's Proposal. The Proponent shall be referred to herein as the "Supplier".

Annex to Invitation to Tender/Request for Proposals no. _____, issued by _____
_____ (hereinafter referred to as the "Buyer") dated _____
_____ for the supply of _____

**Foreign Supplier's Industrial Cooperation Undertaking
As per the Mandatory Tenders Regulations**

(Mandatory Industrial Cooperation), 5767-2007 (hereinafter the "Regulations")

We, (name of Supplier) _____
having offices at (full address) _____

commit to the State of Israel, that in the event of winning the above mentioned Tender/Request for Tender", we shall put into practice Industrial Cooperation "Proposals (hereinafter referred to as the in Israel, in accordance with the outlined below:

1. We are aware of the fact that this undertaking is provided pursuant to the Regulations and that the terms used herein shall have the same meanings as ascribed to them in the Regulations.
2. The extent of Industrial Cooperation that shall be carried out by us, shall equal at least 35% (for suppliers of non-excluded products from GPA member states, the extent of industrial cooperation is 20%), of the value of the contract or of the transaction, that will be concluded with us, in the event of winning this tender in whole or in part. With respect to the foregoing, the value of the contract or transaction shall also include the following: (i) the exercise of any option related thereto; (ii) any follow-on procurement in excess of USD 500,000 that is made within a period of five years from the date of the original contract and (iii) any acquisition of spare parts, training activities, maintenance, technical assistance, guarantees etc. that will be procured from us, in connection with the main services and/or products acquired from us, within the framework of the Tender.
3. We are aware that our undertaking for Industrial Cooperation, may be fulfilled by using any of the following means: local subcontracting, investments, Know-How transfer, R&D, acquisition of Israeli products, work or services, or by any other means if approved in advance by the Industrial Cooperation Authority ("ICA"), but excluding those listed in clause 9 bellow.

מינהל הרכב הממשלתי- מכרז 5-2019 רכישת רכב מסחרי אחוד/אוטובוס זעיר
רח' בית הדפוס 12, גבעת שאול, ירושלים טל' 02-5016112 פקס 02-6953450

4. We are aware of that in accordance with the provisions of the tender, we are required to provide in conjunction with our price proposal and this duly signed undertaking form, a detailed fulfillment program with respect to our undertaking, in the event that we win the Tender, as further described below in clause 10. Failure to provide the fulfillment program as required will disqualify our bid.
5. We are aware that if we win the Tender, the ICA will be in charge on behalf of the Government of Israel with the appraisal, classification and monitoring of the hereby attached fulfillment program.
6. Our undertaking for Industrial Cooperation shall be carried out within 3 years as of the effective date of the contract/transaction the subject of the tender. The ICA may upon request, approve an extended period of time for the fulfillment of our undertaking, considering the nature of Industrial Cooperation to be implemented, or the complexity of the contract/transaction. In any case, our undertaking for Industrial Cooperation remains in force until completed.
7. The records of ICA pertaining to the execution of our undertaking shall be *prima facie* evidence in any matter relevant to the fulfillment of this requirement in the tender.
8. We are aware that in order to value the extent of Industrial Cooperation activities carried out by us pursuant to this undertaking, the following rules shall apply:
- (a) New or incremental procurement by the Supplier of Israeli products or services, compared to the Supplier's average extent of procurements carried out in the last three years, or the award of orders for local subcontracting, **comprising a level of Israeli added value of at least 35%**, shall result in Industrial Cooperation credits in a value of 100% of the business deal nominal price.
- (b) In some instances, subject to the rules to be published and on a case by case basis, the ICA will be entitled to grant credits exceeding 100% of the business deal price, by virtue of Industrial Cooperation activities of a unique nature, or activities implemented with preferred industry sectors and regions.
9. Furthermore we are aware that:
- (a) Any grant that was provided by the Government of Israel as part of a plan for an investment, acquisition or funding of a R&D project, shall not be taken into account for the purpose of calculating our Industrial Cooperation
- (b) Expenditures such as: agent commissions, personnel expenses, office expenses and other expenses that were incurred for the purpose of promoting our sales in Israel, shall not be recognized as Industrial Cooperation activities.
- (c) Purchase of shares of Israeli companies to which the Securities Law 5728-1968 applies, to the extent in which the purchaser is not deemed to be "a party with an interest" as defined in the said Law, will not be considered as Industrial Cooperation.
- (d) Any activity of ours with the Israeli industry that was carried out prior to being awarded with the Buyer's contract, shall not be eligible for crediting purposes.
- (e) Any Industrial Cooperation activity to be carried out by us which is not part of our fulfillment program will be subject to ICA's prior approval.
- (f) Any activity of ours with the Israeli industry that incurs Offset/Industrial Cooperation obligations on the Israeli industry shall not be eligible for crediting purposes.
10. Aimed at demonstrating our serious intentions regarding the fulfillment of our undertaking, we commit to take the following steps:

מינהל הרכב הממשלתי- מכרז 5-2019 רכישת רכב מסחרי אחוד/אוטובוס זעיר
 רח' בית הדפוס 12, גבעת שאול, ירושלים טל' 02-5016112 פקס 02-6953450

(a) To furnish along with the submission of our bid or price proposal (the latest between the two), a fulfillment program for our undertaking, if we win the above mentioned tender. We will use Attachment A to specify the program including as many details as possible of subjects for Industrial Cooperation with the Israeli industry, implementation mile stones and time frame of completion, having regard to activities as outlined in clause 3 above.

(b) Part of that program will be the appointment and written notification of a competent person to act as our Industrial Cooperation Coordinator (ICC), who will be responsible on our behalf for the fulfillment of this undertaking, for managing the activities in this regard and serve as our contact with the ICA, with the Israeli industry and other business entities. The appointee's name and position in our organization and all other complementary information will be fully outlined in the program submitted.

In case the ICC is replaced at any time in the future, we are committed to notify the ICA within 72 hours from the time the replacement took place.

(c) To take all conventional measures, including the use of consultation services, conducting a professional survey in Israel, visiting business entities in Israel and vice versa, or any other means aimed at the examination of business feasibilities in Israel.

(d) Once every year (on January 31) and until our undertaking is fully satisfied, we shall furnish the ICA with written - in a format to be set by the ICA - reports, having regard to the fulfillment of our undertaking for Industrial Cooperation, which will include the following data:

(1) Full identifying details of orders for Israeli products, work and services, local Subcontracts, investments or any other Industrial Cooperation activities carried out during the reporting period, subject to the rules set forth in clause 9 above.

(2) Any additional information that might be required by the ICA, regarding activities we've carried out aimed at the fulfillment of our undertaking.

Non compliance with any of the requirements outlined in clause 11 will be deemed as a violation of our undertaking.

11. All communications on our behalf having regard to the fulfillment of this undertaking will be sent to the ICA at the following address:

Industrial Cooperation Authority
Ministry of Industry Trade and Labor
86 Menachem Begin Rd.
P.O. Box 36049
Tel Aviv 67138, Israel.
Tel: (972) 3 5652703 Fax: (972) 3 5634177

and additionally, for U.S. and Canadian companies:

The U.S. Director - ICA
Government of Israel Economic Mission
800 Second Ave. 17th Floor,
New York, NY 10017, U.S.A.
Tel: (212) 499 5741, Fax: (212) 499 5745

Signature of an authorized officer on behalf of the Supplier:

If the bid is submitted by an importer and/or a leasing services provider, this document should be signed by an authorized officer on behalf of the foreign manufacturer of the goods or services to be supplied pursuant to the a.m. tender.

Name: _____ Title: _____

Phone No.: _____ Fax No: _____

מינהל הרכב הממשלתי - מכרז 5-2019 רכישת רכב מסחרי אחוד/אוטובוס זעיר
רח' בית הדפוס 12, גבעת שאול, ירושלים טל' 02-5016112 פקס 02-6953450

2. Anticipated / Approximate dates of the following mile stones implementation:
 - a. Conducting an Israeli industry survey:
 - b. Projects and partners selection:
 - c. Starting date of IC activities implementation:
 - d. Full program accomplishment:
3. Following is our prospective Fulfillment Program.

(Additional records, should be registered in the same table format).

Name: Title:

Signature: Date:

Note: For further clarifications or assistance in filling out this document, feel free to contact the corresponding ICA representative, to be found at: www.ica.gov.il

מינהל הרכב הממשלתי- מכרז 5-2019 רכישת רכב מסחרי אחוד/אוטובוס זעיר
רח' בית הדפוס 12, גבעת שאול, ירושלים טל' 02-5016112 פקס 02-6953450

תצהיר בדבר אי תאום הצעות מחיר

אני הח"מ _____ מס ת"ז _____ / העובד בתאגיד _____
 (שם התאגיד) (להלן "המציע") מצהיר בזאת, כי:

1. אני מוסמך לחתום על תצהיר זה בשם המציע ומנהליו.
2. אני נושא המשרה אשר אחראי להצעה המוגשת מטעם המציע במכרז זה.
3. בכוונתי להשתמש, במסגרת הצעה זו בקבלני המשנה המפורטים להלן (יש לפרט את שם התאגיד ופרטי יצירת קשר עמו):

שם התאגיד	תחום העבודה בו ניתנת קבלנות המשנה	פרטי יצירת קשר
_____	_____	_____
_____	_____	_____
_____	_____	_____

4. המחירים ו/או הכמויות אשר מופיעים בהצעה זו הוחלטו על ידי באופן עצמאי, ללא התייעצות, הסדר או קשר עם מציע אחר או עם מציע פוטנציאלי אחר (למעט קבלני המשנה אשר צוינו בסעיף 3 לעיל).
5. המחירים ו/או הכמויות המופיעים בהצעה זו לא הוצגו בפני כל אדם או תאגיד אשר מציע הצעות במכרז זה או תאגיד אשר יש לו את הפוטנציאל להציע הצעות במכרז זה (למעט קבלני המשנה אשר צוינו בסעיף 3 לעיל).
6. לא הייתי מעורב בניסיון להניא מתחרה אחר מלהגיש הצעות במכרז זה.
7. לא הייתי מעורב בניסיון לגרום למתחרה אחר להגיש הצעה גבוהה או נמוכה יותר מהצעתי זו.
8. לא הייתי מעורב בניסיון לגרום למתחרה להגיש הצעה בלתי תחרותית מכל סוג שהוא.
9. הצעה זו מוגשת בתום לב ולא נעשית בעקבות הסדר או דין ודברים כלשהוא עם מתחרה או מתחרה פוטנציאלי אחר במכרז זה.
10. יש לסמן V במקום המתאים.

למיטב ידיעתי, מציע ההצעה לא נמצא כרגע תחת חקירה בחשד לתיאום מכרז

אם כן, אנא פרט:

מינהל הרכב הממשלתי - מכרז 5-2019 רכישת רכב מסחרי אחוד/אוטובוס זעיר
 רח' בית הדפוס 12, גבעת שאול, ירושלים טל' 02-5016112 פקס 02-6953450

11. אני מודע לכך כי העונש על תיאום מכרז יכול להגיע עד חמש שנות מאסר בפועל, הכל בהתאם להוראות חוק ההגבלים העסקיים, תשמ"ח-1988.

תאריך	שם המציע	חותמת	שם המצהיר	חתימת
		המציע	מצהיר	

אישור

אני הח"מ, עו"ד _____, מ"ר _____, מרח' _____, מאשר בזאת כי ביום _____ הופיע בפני _____, שזיהה את עצמו ע"י ת"ז / המוכר לי באופן אישי ולאחר שהזרתיו כי עליו להצהיר את האמת וכי הוא יהא צפוי לעונשים הקבועים לכך בחוק אם לא יעשה כן, אישר בפני את נכונות התצהיר דלעיל וחתם עליו.

שם מלא וחותמת

נספח יז' -

הסכם רכישת רכב למכרז 5-2019

מינהל הרכב הממשלתי- מכרז 5-2019 רכישת רכב מסחרי אחוד/אוטובוס זעיר
רח' בית הדפוס 12, גבעת שאול, ירושלים טל' 02-5016112 פקס 02-6953450

שנערך ונחתם בירושלים ביום ____ לחודש _____ בשנת 2020

בין: ממשלת ישראל בשם מדינת ישראל המיוצגת על-ידי מנהל מינהל הרכב הממשלתי וחשב משרד האוצר (להלן - המזמין)

מצד אחד

לבין: _____ (להלן - הספק)

מצד שני

הואיל: והמזמין מעוניין לרכוש כלי-רכב בתנאים המפורטים במכרז 5-2019 לרכישת רכב מסחרי אחוד / אוטובוס זעיר וביצוע מתקונים (להלן: "המכרז");
והואיל: והספק הגיש הצעה למכרז, המהווה חלק בלתי נפרד מהסכם זה;
והואיל: וועדת המכרזים של מינהל הרכב הממשלתי בחרה בהצעת הספק כהצעה הזוכה במכרז, בכפוף לחתימת הסכם זה ומילוי התנאים המוקדמים ליצירת היחסים החוזיים ביניהם;
והואיל: והספק מוכן לממש את זכייתו בהתאם לאמור בהסכם זה, בהצעתו ובמכרז;

לפיכך הוצהר, הותנה והוסכם בין הצדדים כדלקמן:

1. כללי

- 1.1. המבוא להסכם זה ונספחיו מהווים חלק בלתי נפרד ממנו.
- 1.2. פרשנות ההסכם תיעשה באופן המקיים את דרישות המפרט המפורשות והמשתמעות בצורה המלאה ביותר.
- 1.3. כותרות הסעיפים בהסכם זה משמשות לצרכי נוחיות בלבד, ואין לפרש הוראות הסכם זה על פיהן.
- 1.4. האמור בלשון יחיד משמעו גם רבים וההיפך, האמור בלשון זכר משמעו גם בלשון נקבה וההיפך.

2. הגדרות

- 2.1. סל 1 – רכב מסחרי אחוד/אוטובוס זעיר להסעת 7-8 נוסעים, לא כולל נהג.
- 2.2. סל 2 – רכב מסחרי אחוד/אוטובוס זעיר שישמש כרכב בטיחות מס' 1 - להסעת נוסעים וחולים באלונקה/כסאות נכים.
- 2.3. סל 3 – אוטובוס זעיר להסעת 13-14,16,19 נוסעים, לא כולל נהג, בשלושה דיגומים.
- 2.4. סל 4 – רכב מסחרי X24 עד 5 טון.
- 2.5. סל 5 – רכב 4X4 עד 5 טון.
- 2.6. סל 6 – רכב מסחרי אחוד/אוטובוס זעיר ליחידות שב"ס, ב-4 דיגומים, להסעת 8 נוסעים, 10 נוסעים, 14 נוסעים ורכב 4X4, ובהתאם למפרטים הטכניים, לדיגומים ולדרישות המפורטים בנספח ה'ה'4.
- 2.7. סל 7 – אוטובוס זעיר להסעת 7 נוסעים, לא כולל נהג, מדגם מפואר להסעת אח"מים, ובהתאם למפרט

מינהל הרכב הממשלתי- מכרז 5-2019 רכישת רכב מסחרי אחוד/אוטובוס זעיר
רח' בית הדפוס 12, גבעת שאול, ירושלים טל' 02-5016112 פקס 02-6953450

- הטכני ולדרישות המפורטים בנספח ה'–ה'2.
- 2.8 "דגם" – דגם הרכב ורמת הגימור הנדרשים לסלים השונים.
- 2.9 "מציע" – נרשם למכרז המגיש הצעה כמענה למכרז.
- 2.10 "הסכם ההתקשרות" – הסכם התקשרות זה לאספקת הטובין המצורף כנספח יז'
- 2.11 למכרז. לא יהיה ניתן להתחשב בכל שינוי בהסכם זה, וההסכם ייקרא בנוסח המצורף למכרז זה, אלא אם השינוי נערך על-ידי המזמין.
- 2.12 "הצעה" – תשובת המציע שהוגשה למזמין כמענה למכרז.
- 2.13 "ועדת המכרזים" – ועדת מכרזים הבין-משרדית לענייני רכב שבמינהל הרכב הממשלתי.
- 2.14 "ועדת משנה" – ועדה ממונה ע"י ועדת המכרזים, לצורך בדיקת ההצעות ומתן המלצות בפני ועדת המכרזים.
- 2.15 "זוכה" – מציע/ים אשר ייבחר/ו על ידי ועדת המכרזים לספק את הטובין לפי המכרז.
- 2.16 "מזמין" – מינהל הרכב הממשלתי.
- 2.17 "מכרז" – מכרז מספר 5-2019 לרכישת רכב מסחרי אחוד/אוטובוס זעיר עבור משרדי הממשלה, על נספחיו, לרבות קבצי הבהרות, אם יהיו כאלה.
- 2.18 "ספק חוץ" – יצרן, ספק או יבואן של טובין מיובאים, או ספק של עבודה שאינה מבוצעת בארץ – בין בעצמם ובין באמצעות אחרים (כהגדרתו בתקנות חובת המכרזים (חובת שיתוף פעולה תעשייתי), התשס"ז-2007).
- 2.19 "משרדי הממשלה" – משרדי הממשלה או יחידות הסמך.
- 2.20 מפקח טכני – בוחן רכב מטעם מינהל הרכב הממשלתי/ענבל/מדינת ישראל שתפקידו לפקח על טיב התיקונים והטיפוליים במוסכים, ולממש את אחריות היבואן/ספק.
- 2.21 פורטל ספקים – מערכת ממוחשבת להעברת הזמנות רכש מהממשלה לספקים.
- 2.22 תקלה אפידמית:
- 2.22.1 תקלה שחוזרת על עצמה ב-5 כלי רכב ומעלה מאותו דגם בתוך 12 חודשים מהתקלה הראשונה; או תקלה שחוזרת על עצמה באותו כלי רכב 3 פעמים ומעלה בתוך 12 חודשים מהתקלה הראשונה;
- 2.22.2 תקלות שונות שבעקבותיהן נדרש כלי הרכב להגיע למוסך לתיקונים מעל 3 פעמים בין טיפול לטיפול (למעט טיפולים שוטפים נורות ואביזרים שונים).
- 2.23 "ענבל" – חברה לביטוח בע"מ אשר אחראית על פרסום וטיפול במכרז התחזוקה.

3. מהות ההסכם

- 3.1 הסכם זה הינו לרכישת כלי רכב מסוג מסחרי אחוד/אוטובוס זעיר כמפורט בסלים 1 – 6 על כל נספחי המשנה שלו במכרז כלהלן:

מינהל הרכב הממשלתי- מכרז 5-2019 רכישת רכב מסחרי אחוד/אוטובוס זעיר
רח' בית הדפוס 12, גבעת שאול, ירושלים טל' 02-5016112 פקס 02-6953450

- 3.1.1 סל 1 - רכב מסחרי אחוד/אוטובוס זעיר להסעת 8 נוסעים.
- 3.1.2 סל 2 - רכב מסחרי אחוד/אוטובוס זעיר שישמש כרכב בטיחות מס' 1 בשלושה דיגומים.
- 3.1.3 סל 3 - אוטובוס זעיר להסעת 13-14,16,19 נוסעים בשלושה דיגומים.
- 3.1.4 סל 4 - רכב מסחרי 2X4 עד 5 טון
- 3.1.5 סל 5 - רכב 4X4 עד 5 טון
- 3.1.6 סל 6 - רכב מסחרי אחוד/אוטובוס זעיר ליחידות שב"ס, ב-4 דיגומים, להסעת 8 נוסעים, 10 נוסעים, 14 נוסעים ורכב 4X4.
- 3.1.7 סל 7 - אוטובוס זעיר להסעת 7 נוסעים, לא כולל נהג, מדגם מפואר להסעת אח"מים.
- 3.2 להסרת כל ספק מוסכם בזה, כי אין באמור בהסכם זה משום הטלת חובה כלשהי על המזמין לרכוש כלי רכב באמצעות הסכם זה.
- 3.3 מוסכם כי, ככל שהמזמין יבחר לרכוש כלי רכב באמצעות הסכם זה, מספר כלי הרכב שיירכשו נתון לשיקול דעתו הבלעדי של המזמין, אשר יהיה רשאי להתחשב בכל שיקול רלוונטי שהוא לצורך כך, לרבות שיקולים תקציביים ומדיניות גורמים שונים בקשר עם רכישת כלי רכב מהדגם שנבחר במכרז.
- 3.4 המזמין רשאי לרכוש כלי-רכב נוספים באמצעות הסכם זה, מעבר לאומדן המצוין בסעיף 5 למכרז, וכל הוראות ותנאי המכרז, לרבות המחיר, יחולו גם על רכישת כלי-רכב אלה.
- 3.5 המזמין שומר לעצמו את הזכות שלא לרכוש כלי רכב כלל, מכל שיקול שהוא.
- 3.6 ההתקנות בסלים השונים תהיינה עפ"י הדרישות המופיעות במפרטים ובדיגומים הרלוונטיים.
- 3.7 לכל סל וכל דיגום ייבנה אב טיפוס שיאושר ע"י המזמין, לאחר אישור האב טיפוס יבוצעו ההתקנות בשאר כלי הרכב.
- 3.8 להסרת ספק, מובהר כי ההתקשרות עם הספק היא של המזמין בלבד ואין בה או באמור בהסכם זה כדי ליצור כל קשר חוזי או התחייבות כלשהי בין הספק לבין כל גורם אחר שאיננו המזמין.

4. תקופת ההתקשרות

- 4.1 תקופת ההתקשרות לרכישת כלי רכב תהיה ל-24 חודשים, אשר תחל ביום חתימת ההסכם על-ידי הגורמים המורשים להתחייב מטעם המדינה.
- 4.2 המזמין שומר לעצמו את הזכות להאריך את תקופת ההתקשרות בתקופה של עד 24 חודשים נוספים בסך הכול, בבת אחת או בתקופות רצופות, בתנאים זהים לתנאי הסכם ההתקשרות, לרבות תנאי המחיר, וזאת בהודעה מוקדמת של 60 יום לפני תום מועד תקופת ההתקשרות. מימוש הזכות להאריך את תקופת ההתקשרות נתון לשיקול דעתו הבלעדי של המזמין.

5. אופן הזמנת כלי הרכב

- 5.1 הממשלה תזמין בכתב ובטופס מתאים את כלי הרכב שברצונה לרכוש מהספק.
- 5.2 ההזמנה תכלול את הנתונים הבאים :

מינהל הרכב הממשלתי- מכרז 5-2019 רכישת רכב מסחרי אחוד/אוטובוס זעיר
רח' בית הדפוס 12, גבעת שאול, ירושלים טל' 02-5016112 פקס 02-6953450

- 5.2.1 סוג כלי הרכב ומפרטיו.
- 5.2.2 כמות כלי הרכב מכל סוג.
- 5.2.3 מועדי אספקה לכל כלי רכב.

5.3 על ההזמנה יחתמו מנהל מינהל הרכב הממשלתי וחשב משרד האוצר/המשטרה/שב"ס/רשות הכבאות לפי העניין. הזמנה אשר לא תהיה חתומה בידי שני הגורמים המורשים האמורים לא תכובד על ידי הספק. יובהר כי בכל מקרה של אספקת רכב שלא בהתאם לאמור בסעיף זה לא ישולמו כל תמורה או פיצוי בעבור כלי הרכב.

6. אספקת כלי הרכב

- 6.1 הספק מתחייב לספק למזמין את כלי הרכב, כולל התקנות, בתוך 120 ימים קלאנדריים מיום הוצאת הזמנה חתומה על ידי המזמין בידי הגורמים המורשים (להלן- מועד אספקה).
- 6.2 נוכח הספק לדעת כי אין בידו לעמוד במועד האספקה, עליו להודיע על כך למזמין בתוך 7 ימים מיום קבלת ההזמנה. הודיע הספק כאמור, רשאי המזמין לפי שיקול דעתו לקבוע מועד אספקה חדש או לבטל את ההזמנה.
- 6.3 נגרם עיכוב באספקת כלי הרכב למזמין (מעל 120 יום ממועד ביצוע ההזמנה או כל עיכוב ממועד האספקה החדש לפי סעיף 6.2 לעיל, ישלם הספק פיצוי בסך 500 ₪ עבור כל יום פיגור לכל אחד מכלי הרכב שלא סופק בהזמנה. אם העיכוב נגרם מסיבות שלספק אין שליטה עליהן, ייקבע מועד אספקה חדש, או שההזמנה תבוטל - הכול לפי שיקול דעתו הבלעדי של המזמין או נציגו. סכום הפיצוי יוצמד למדד המחירים לצרכן בהתאם למנגנון ההצמדה המתפרסם ע"י החשב"ל, מיום העיכוב ועד ליום תשלום הסכום האמור בפועל.
- 6.4 עד למסירת כלי הרכב למזמין, הספק יהיה אחראי לאחסונם הנאות ולשמירתם של כלי הרכב ויהיה אחראי לכל פגיעה שתיגרם לכלי הרכב עד למועד מסירתם.
- 6.5 הספק מתחייב למסור למזמין את כלי הרכב שהוזמן במצב תקין, בהתאם למפרט וללא פגם, גלוי או נסתר.
- 6.6 הספק מתחייב למסור את כלי הרכב במקום שיורה עליו המזמין, בתנאים הבאים:
 - 6.6.1 מתודלקים ב- 10 ליטר דלק לפחות.
 - 6.6.2 מצוידים בספר רכב.
 - 6.6.3 מצוידים בשני סטים של מפתחות: מפתח הנעה + שלט.
 - 6.6.4 על כלי הרכב יסומן לחץ האוויר הנדרש בצמיגים וכן סימון למגבה ומדבקת אזהרה לכריות אוויר.

7 התחייבויות והצהרות הספק

- 7.1 הספק מצהיר כי הוא קרא את כל תנאי המכרז והמפרט ודרישותיו וכי הוא הבין אותם והוא מתחייב לבצע את העבודות על כל חלקיהן ובהתאם לכל תנאיו ודרישותיו של המפרט ושל ההצעה, בדייקנות,

מינהל הרכב הממשלתי- מכרז 5-2019 רכישת רכב מסחרי אחוד/אוטובוס זעיר
רח' בית הדפוס 12, גבעת שאול, ירושלים טל' 02-5016112 פקס 02-6953450

- ביעילות, במומחיות ובמיומנות לשביעות רצון המזמין, ובמועדים הקבועים במפרט או בהצעה, לפי המוקדם שביניהם, והכול בכפוף להוראות הסכם זה.
- 7.2 הספק מצהיר כי כל הפרטים שמסר למזמין בהצעתו ובכללם פרטים על ניסיונו, הציוד שברשותו ויכולתו לבצע את העבודות, הינם מלאים ונכונים.
- 7.3 הספק מתחייב לשתף פעולה עם המזמין, עם כל גורם אחר הקשור עם המזמין או כל גורם אחר השותף לביצוע העבודות, לפי הוראת המזמין.
- 7.4 הספק מתחייב לשתף פעולה, ככל שיידרש, עם המוסכים המורשים מטעם היבואן שיבחרו על ידי חברת ענבל במכרז לאחזקת כלי הרכב, או עם כל גורם אחר שייקבע ע"י המזמין, לצורך מתן שירות למזמין וטיפול בכלי הרכב בתקופת ההתקשרות, הכול על פי הוראת המזמין.
- 7.5 הספק מתחייב לא להפסיק את ההרשאה, כמוסך מורשה יבואן, למוסך שנבחר במכרז התחזוקה בלי שניתנה לענבל הודעה מוקדמת על כך, כך שיתאפשר לענבל להיערך לכך, לרבות לפנות למוסך בדרישה שהמוסך יתקן את הטעון תיקון.
- 7.6 הספק מתחייב לקיים שיתוף פעולה תעשייתי, כאמור בנספח טו', ובהתאם לתקנות חובת מכרזים (שיתוף פעולה תעשייתי), התשס"ז-2007, ככל שתקנות אלו חלות בעניינו, קרי כי הינו ספק חוץ. מובהר בזאת כי אי עמידת הספק בהתחייבות זו עלולה להביא לביטול הסכם רכישת כלי הרכב, בהתאם לשיקול דעתו הבלעדי של המזמין.
- 7.7 הספק מתחייב להדריך את אנשי המקצוע של המזמין או מי מטעמו בכל הקשור בצדדים הטכניים והמקצועיים של כלי הרכב.
- 7.8 הספק מתחייב להעביר למזמין באופן שוטף (כל אימת שמתעדכן המידע):
- 7.8.1 מחירוני רכב מעודכנים, מיד עם פרסומם, וכן לצרף מחירון רלוונטי לכל חשבונית שתוגש בגין רכישת כלי רכב;
- 7.8.2 רשימת החלפים לדגם המוצע ומחירוניהם מעודכנים שלהם.
- 7.8.3 הוראות טכניות של היצרן וכן ספר רכב;
- 7.8.4 ספר/רשימת הטיפול הנדרשים לכלי הרכב שהוצע על ידו, על פי מחזורי הטיפול (פירוט כל הטיפולים והמחזוריות שלהם), ובכלל זה: פירוט הפעולות הנדרשות בכל טיפול וטיפול וכן סוגי וכמויות השמנים הנדרשים בכל טיפול;
- 7.8.5 שעתון הטיפולים ושעתון התיקונים;
- 7.8.6 כל המידע האמור יועבר בכתב ובקובץ בפורמט אקסל.
- 7.9 בכל מקרה שרכב הנרכש מהזוכה במסגרת המכרז ונדרש לשהות במוסך למעלה מכפל הזמן הנדרש לטיפול בהתאם לשעתון היצרן, ישלם הזוכה, בתוך 30 יום ממועד הדרישה מטעם המזמין, תשלום על פי התעריף אותו משלם מינהל הרכב על פי מכרז השכירות ויכול להשתנות בהתאם לתוצאות מכרז השכירות. נכון למועד כתיבת המכרז, התשלום האמור הנו כמפורט:

מספר סל במכרז	תעריף לרכב מינהל (כולל מע"מ)	תעריף לרכב משטרה (כולל מע"מ)
---------------	------------------------------	------------------------------

מינהל הרכב הממשלתי - מכרז 5-2019 רכישת רכב מסחרי אחוד/אוטובוס זעיר
רח' בית הדפוס 12, גבעת שאול, ירושלים טל' 02-5016112 פקס 02-6953450

1	136	150
2	136	150
3	232	255
4	214	236

- 7.10 מבלי לגרוע מהאמור לעיל המזמין רשאי להעביר לענבל או לכל גורם אחר אשר ירכז את הטיפול ברכבים במהלך תקופת ההתקשרות, כל אחד מפריטי המידע המצוינים בסעיף זה.
- 7.11 כל שינוי של היצרן בדגם הרכב במהלך ההתקשרות יובא בכתב לידיעת המזמין מיד עם היוודע דבר השינוי.
- 7.12 במסגרת תחזוקת הרכב הזוכה ידאג למלאי חלקי חילוף באופן שכל חלקי החילוף הדרושים לכשירות ובריאות כלי רכב המוצעים במכרז יהיו זמינים.
- 7.13 הזוכה יודיע למזמין בכתב, ותוך 48 שעות, על כל שינוי במעמדו החוקי, אי יכולתו לעמוד בהתחייבויותיו על פי הסכם זה או על כל עניין אחר אשר יש בו כדי להשפיע על מתן השירותים.
- 7.14 מובהר כי ההתקשרות עם הספק היא של המזמין בלבד ואין בה או באמור בהסכם זה כדי ליצור כל קשר חוזי או התחייבות כלשהי בין הספק לבין כל גורם אחר שאיננו המזמין.

8 שמירת סודיות

- 8.1 הספק מתחייב לשמור בסוד ולא להעביר, להודיע, למסור, או להביא לידיעת כל אדם, כל ידיעה שתגיע אליו בקשר עם הסכם זה, או בתוקף הסכם זה, תוך תקופת ההסכם, לפניו, או לאחר מכן.
- 8.2 הספק מצהיר בזאת, כי ידוע לו, כי אי מילוי התחייבות על-פי סעיף זה, מהווה עבירה לפי חוק דיני העונשין (בטחון המדינה, יחסי חוץ וסודות רשמיים), תשל"ז-1977.
- 8.3 הספק מתחייב שהסודיות כאמור תישמר גם על-ידי עובדיו, מנהליו, סוכניו והמועסקים על ידיו, וכל מי שההסכם כאמור יובא לידיעתו על-ידי הספק או באמצעותו, ולהחתים אותם על הצהרת סודיות לפיה יתחייבו לא להעביר, להודיע, למסור או להביא לידיעת כל אדם, כל ידיעה שתגיע אליהם בקשר עם הסכם זה, תוך תקופת ההסכם, לפניו, או לאחר מכן. התחייבות לשמירת סודיות מצורפת כנספח 1' להסכם זה ומהווה חלק בלתי נפרד ממנו.

9 ניגוד עניינים

- 9.1 הספק מצהיר ומתחייב שאין ולא יהיה לו, במהלך תקופת ההתקשרות בין הצדדים, ניגוד עניינים מכל מין וסוג שהוא, או קשרים עסקיים או קשרים אחרים ביחס לביצוע העבודה.
- 9.2 מבלי לגרוע מכלליות האמור, על הספק לדווח מראש למזמין או לנציג מטעמו על כל כוונה שלו, של מי מעובדיו, להתקשר עם כל גורם כאמור בסעיף זה, ולפעול בהתאם

מינהל הרכב הממשלתי- מכרז 5-2019 רכישת רכב מסחרי אחוד/אוטובוס זעיר
רח' בית הדפוס 12, גבעת שאול, ירושלים טל' 02-5016112 פקס 02-6953450

להוראותיו בעניין. המזמין רשאי לא לאשר לקבלן התקשרות כאמור או לתת הוראות אחרות שיבטיחו העדר ניגוד עניינים, והספק יפעל בהתאם להוראות אלו.

9.3 הצהרה והתחייבות הספק או מי מטעמו של הספק להימנע ממצב של ניגוד עניינים מצורפת כנספח 2 להסכם זה. התחייבות הספק וחתימת מי מטעמו, אשר ייטלו חלק בביצוע העבודה כאמור מהווה תנאי לביצוע העבודה באמצעותם.

9.4 על הספק להודיע למזמין או לנציג מטעמו באופן מידי על כל נתון או מצב שבגינם הוא, או מי מטעמו, עלולים להימצא, במישרין או בעקיפין, במצב של ניגוד עניינים, בין תפקידו האמור בהסכם זה לבין עניין אחר, מיד עם היוודע לו הנתון או המצב האמורים.

9.5 אם לדעת המזמין, הספק או מי מטעמו, בכל שלב של ביצוע ההסכם, נמצא או עלול להימצא בניגוד עניינים, רשאי המזמין להורות על הפסקת עבודתו של הספק ועל סיום ההתקשרות עמו וכן על חילוט ערבות הביצוע כמשמעותה בהסכם זה, מטעם זה בלבד.

10 הוראות קצין בטחון

הספק מתחייב לקיים את הוראות קצין הביטחון של המשרד, כפי שיימסרו לו.

11 מערכת היחסים בין הצדדים

11.1 מוצהר ומוסכם בזה בין הצדדים כי היחסים ביניהם לפי הסכם זה יוצרים יחס בין מזמין לספק המבצע הזמנות, או בין מוכר שירותים וקונה שירותים בלבד, והם אינם יוצרים יחסי עובד - מעביד.

11.2 מוצהר ומוסכם בזה כי לספק או למי מעובדיו לא תהיינה זכויות של עובדים אצל המזמין וכי למעט תשלום התמורה כמפורט להלן, הוא לא יהיה זכאי לכל תשלום או הטבה אחרת בקשר להסכם זה ו/או ביטולו, או סיומו, ו/או הפסקתו - מכל סיבה שהיא.

11.3 המזמין לא ישלם עבור אנשים המועסקים על-ידי הספק כל תשלום לביטוח לאומי, מס מקביל ויתר הזכויות הסוציאליות.

11.4 אין לראות בכל זכות הניתנת למזמין או לנציגו לפקח, להדריך או להכווין את הספק או מי מטעמו, אלא כאמצעי להבטיח את ביצוע העבודות כראוי וביצוע הסכם זה במלואו ואין בהם כדי להקים מערכת יחסים של עובד מעביד.

11.5 הספק בלבד יהיה אחראי לכל תשלום לשיפוי בגין נזק או פיצויים או כל תשלום אחר המגיע ממנו על פי כל דין לאנשים המועסקים על ידו, או לכל אדם אחר בשם פעולות שביצע.

12. תשלום התמורה

מינהל הרכב הממשלתי- מכרז 5-2019 רכישת רכב מסחרי אחוד/אוטובוס זעיר
רח' בית הדפוס 12, גבעת שאול, ירושלים טל' 02-5016112 פקס 02-6953450

- 12.1 הצדדים מסכימים בזה, כי מחיר הרכישה של כלי הרכב יהיה בהתאם לנספחי המחירים שיצורפו לחוזים והמהווים חלק בלתי נפרד ממנו (להלן- התמורה). הזוכה מתחייב כי שיעור ההנחה המוצע הנקוב בהצעתו וכן מחיר התוספות יישארו קבועים לאורך כל תקופת ההתקשרות, לרבות הארכת תקופת ההתקשרות על פי האופציה הניתנת למזמין לפי סעיף 4.2.
- 12.2 התמורה הנזכרת בסעיף זה מהווה תמורה סופית למילוי כל התחייבויות הספק לפי הסכם זה.
- 12.3 המועד לחישוב התשלום יהיה עפ"י מועד קבלת הרכב או מועד קבלת החשבונית המאוחר מבניהם. מועדי התשלום יתבססו על הוראת תכ"ס 1.4.3.
- 12.4 הספק יגיש את החשבוניות הנזכרות בסעיף זה כשהן תואמות את הקבוע בנספח המחירים. כל עיכוב בתשלום הנגרם מאי התאמה לקבוע בנספחי המחירים, לא יהיה בו כדי לחייב את המזמין לפצות על כך את הספק מהסכם זה, ולא תהיה לספק כל טענה בקשר לכך.
- 12.5 מועד פירעון החשבוניות יקבע עפ"י מועד קבלת הרכב או מועד קבלת החשבונית, המאוחר מבין השניים.

13 תנאי הצמדה:

- 13.1 כללי ההצמדה המפורטים להלן הם אלה הקבועים על ידי החשב הכללי:
- 13.2 הגדרות:
- 13.2.1 תאריך הבסיס – המועד האחרון להגשת הצעות במכרז 3.5.2020.
- 13.2.2 תאריך התחלת הצמדה – המועד שממנו והלאה מחושבת ההצמדה - 18 חודש מתאריך הבסיס – חודש נובמבר 2021
- 13.2.3 מדד התחלתי – המדד הידוע בתאריך התחלת ההצמדה, מדד חודש: אוקטובר 2021
- 13.2.4 המדד הקובע – המדד האחרון הידוע ביום מועד ביצוע ההצמדה פברואר 2022.
- 13.2.5 הצמדה שלילית – הצמדה המבוצעת כאשר המדד או הרכב המדדים הקובע ירד אל מתחת לשיעור המדד ההתחלתי.
- 13.3 המדד - מדד המחירים לצרכן כפי שמתפרסם מעת לעת על ידי הלשכה המרכזית לסטטיסטיקה.
- 13.4 עקרונות ביצוע הצמדה:
- 13.4.1 המחירים יוצמדו לשינויים במדד המחירים לצרכן (להלן: "המדד").
- 13.4.2 סכום ההצמדה שיחושב יתווסף (או יופחת, אם חלה ירידה במדד) לתעריפים שנקבעו בהתקשרות.
- 13.4.3 ביצוע הצמדה יהיה גם במקרים שבהם מדובר בהצמדה שלילית.
- 13.4.4 ביצוע ההצמדה יהיה במועד קבלת הטובין.
- 13.5 מנגנון ביצוע הצמדה

מינהל הרכב הממשלתי- מכרז 5-2019 רכישת רכב מסחרי אחוד/אוטובוס זעיר
רח' בית הדפוס 12, גבעת שאול, ירושלים טל' 02-5016112 פקס 02-6953450

- 13.5.1 ביצוע ההצמדה יחל לאחר תום 18 חודשים מתאריך הבסיס, למעט במקרה המפורט בסעיף 8.5.3. המדד הידוע ביום זה ייקבע כמדד ההתחלתי.
- 13.5.2 ההצמדה תתבצע מדי 3 חודשים, כך שההצמדה הראשונה תתבצע בחלוף 21 חודשים מתאריך תחילת הצמדה, ובכל 3 חודשים לאחר מכן.
- 13.5.3 על אף האמור בסעיף 13.5.1, אם במועד מסוים (להלן: "יום השינוי") במהלך 18 החודשים הראשונים מתאריך הבסיס, יחול שינוי במדד – כך שיהיה גבוה בשיעור של 4% ויותר מהמדד הידוע בתאריך הבסיס, יחל חישוב ההצמדה מנקודה זו ואילך, באופן הבא:
- 13.5.3.1 המדד הידוע ביום השינוי ייקבע כמדד ההתחלתי.
- 13.5.3.2 ביצוע ההצמדה ייעשה בחלוף פרק הזמן שנקבע לביצוע הצמדות, כאמור בסעיף 13.5.2 לעיל.
- 13.5.4 עדכון המחיר ייעשה לאחר פניית הזוכה בכתב. במקרה של איחור, לא ישולם ההפרש בגין האיחור.
- 13.5.5 מחירי הבסיס לחישוב מחירי הרכב יהיו בהתאם לקבוע בהצעת הזוכה המהווה חלק בלתי נפרד מחוזה זה.
- 13.5.6 המזמין יהיה רשאי לעדכן מחירים, בנוסף לאמור בסעיף 13.2 להלן, אחר פניה מנומקת ומפורטת של הזוכה.

14 עדכון מחירים

- 14.1 התשלום עבור רכישת כלי הרכב יהיה בהתאם להצעה כאמור. מחיר זה יהיה תקף לשנה מיום חתימת החוזה, ולאחר מכן כעבור שנה התשלום יהיה על בסיס המחירון של היבואן בעת מועד קבלת הרכב בהפחתת אחוז ההנחה שהוצע (אחוז ההנחה יישאר קבוע למשך כל תקופת ההסכם).
- 14.2 התשלום עבור התוספות יהיה בהתאם להצעת המחיר, מחיר זה יהיה תקף למשך כל תקופת ההסכם, לרבות הארכותיו ככל שיהיו.

15 שינוי דגם רכב

במידה והופסק ייצורו של דגם הרכב שנכלל בהצעת הספק הזוכה, ו/או הוחלף הדגם האמור בדגם חדש של היצרן, המזמין שומר לעצמו את הזכות לרכוש מהזוכה את הדגם החדש המחליף את הדגם שזכה במכרז, וזאת בהתאם לשיקול דעת המזמין. כל שינוי של היצרן בדגם הרכב במהלך ההתקשרות יובא בכתב לידיעת המזמין מיד עם היוודע דבר השינוי.

16 העברת ביצוע

16.1 הספק לא ימסור לאחר כל חלק מחוזה זה, וכן לא ייתן המחאת זכות בקשר עם חוזה זה, אלא אם כן ניתנה לכך הסכמת המזמין מראש ובכתב. ניתנה הסכמת המזמין כאמור, לא יהיה בכך כדי לשחרר את הספק מאחריות ומהתחייבויות או מחובה כלשהי על פי כל דין ולפי הסכם זה.

מינהל הרכב הממשלתי- מכרז 5-2019 רכישת רכב מסחרי אחוד/אוטובוס זעיר
רח' בית הדפוס 12, גבעת שאול, ירושלים טל' 02-5016112 פקס 02-6953450

16.2 הספק איננו רשאי להעביר ו/או להסב ו/או להעניק את זכויותיו וחובותיו על פי הסכם זה, כולן או מקצתן, לאחר, או לשתף אחר בביצוע העבודות, אלא אם כן ניתנה לכך הסכמת המזמין מראש ובכתב. ניתנה הסכמת המזמין כאמור, לא יהיה בכך כדי לשחרר את ספק מהתחייבות ואחריות או חובה כלשהי על פי כל דין ולפי הסכם זה.

17 פיצויים מוסכמים

- 17.1 סופקו כלי רכב שלא עומדים בדרישות המכרז או שנתגלתה בהם תקלה אפידמית, ולא תיקן הספק את הטעון תיקון בכדי שכלי הרכב יעמדו בכל דרישות המכרז וההסכם ויסופקו למזמין במועד שנקבע, ישלם פיצוי בסך 500 ₪ - עבור כל יום איחור מעבר ל-120 הימים שהספק התחייב לספק את כלי הרכב. לכל כלי רכב המצוין בהזמנה. סכום הפיצויים האמור יוצמד למדד המחירים לצרכן מיום העיכוב עד ליום תשלום הסכום האמור בפועל, הכל כאמור בסעיף 7 להסכם זה.
- 17.2 למען הסר ספק, מצהיר הספק שהוא מודע לחשיבות העמידה בלוח הזמנים שנקבעו, שכן כל איחור במועדים יגרום למזמין נזקים חמורים, שיחייבו את הספק בפיצויים המוסכמים הקבועים לעיל, מבלי לגרוע מיתר הסעדים המוקנים למזמין על פי הסכם זה או על פי כל דין.
- 17.3 הפיצויים המוסכמים על פי סעיף זה הינם פיצויים מוסכמים בגין הפרת התחייבויות הספק המפורטות בהסכם זה וגבייתם תעשה בלא צורך בהוכחת נזק.
- 17.4 אין בהסכמה על פיצויים בסעיף זה כדי להשפיע על זכות המזמין לכל תרופה אחרת בגין הפרת ההסכם, לרבות פיצויים בגין נזק, ובכלל זה נזקים בפועל שמעבר לפיצויים המוסכמים, אף אם נגבו בדרך של קיזוז או חלוט הערבות הבנקאית.

18 קיזוז, ניכוי ועכבון

- 18.1 מבלי לגרוע מזכויות המזמין לכל סעד אחר על פי הסכם זה או על פי כל דין, רשאי המזמין לקזז ולעכב אצלו תשלומים אשר יגיעו לספק או כל סכום מהם כנגד סכומים אשר יגיעו למזמין מאת הספק.
- 18.2 מבלי לפגוע בכלליות האמור לעיל, בכל מקרה של גרימת נזק למזמין על ידי הספק, בין במישרין ובין בעקיפין, תהיה למזמין זכות לעכב ולקזז מתוך הכספים שיגיעו לספק את כל הסכומים שהמזמין עלול לשאת בהם במקרה כזה, לפי שיקול דעתו של המזמין.
- 18.3 המזמין רשאי לנכות כל סכום, או חלק ממנו, הרשום בחשבוניות שהספק הגיש, אם המחיר אינו לפי תנאי הסכם זה.

19 תרופות מצטברות

מינהל הרכב הממשלתי- מכרז 5-2019 רכישת רכב מסחרי אחוד/אוטובוס זעיר
רח' בית הדפוס 12, גבעת שאול, ירושלים טל' 02-5016112 פקס 02-6953450

התרופות, לרבות זכות הקיזוז והחילוט, וכל הפעולות שהורשה המזמין בהסכם זה לעשות בתגובה להפרת ההסכם בידי הספק, הן מצטברות, ואין בכל הוראה בהסכם זה כדי לשלול את זכותו של המזמין לכל סעד או תרופה בהתאם להסכם זה או על פי כל דין. המזמין אינו רשאי להיפרע בגין אותה ההפרה יותר מפעם אחת.

20 ערבות ביצוע

20.1 בתוך 30 ימי עבודה מיום קבלת ההודעה על הזכייה ימסור הספק למזמין ערבות בנקאית (או ערבות של מבטח כמשמעותו בחוק הפיקוח על שירותים פיננסיים (ביטוח), התשמ"א-1981) בלתי מותנית, לפקודת ממשלת ישראל - משרד האוצר:

עבור סל 1, סך של 2,300,000 ₪.

עבור סל 2, סך של 264,000 ₪.

עבור סל 3, סך של 585,000 ₪.

עבור סל 4, סך של 960,000 ₪.

עבור סל 5, סך של 300,000 ₪.

עבור סל 6, סך של 646,250 ₪.

עבור סל 7, סך של 240,000 ₪.

20.2 הסכומים יכללו מע"מ, יהיו צמודים למדד המחירים לצרכן הידוע במועד הפקדת הערבות ויהיו בתוקף עד לתקופה של שנתיים ו-60 ימים מיום החתימה (להלן: "ערבות ביצוע").

20.3 ערבות הביצוע תשמש להבטחת קיום מלוא התחייבויות ספק על פי הסכם זה.

20.4 מתן הערבות כאמור, על כל התנאים המפורטים ואישורה בידי המזמין כמתאימה לדרישותיו, מהווה תנאי מוקדם להיכנס הסכם זה לתוקף.

20.5 במקרה שהסכם זה יוארך על פי האופציה הנתונה למזמין לפי סעיף 4 לתנאי המכרז, מתחייב הספק להאריך את תוקפה של הערבות עד ל-60 יום לאחר תום תקופת ההתקשרות הנוספת.

20.6 הערבות תהיה ניתנת לחלוט על ידי המזמין לצורך גביית תשלום פיצויים מוסכמים, לצורך גביית פיצויים אחרים המגיעים למזמין עקב הפרת ההסכם על ידי הספק, או לצורך כל תשלום אחר המגיע למזמין מהספק.

20.7 מובהר בזאת כי חילוט הערבות לא ייחשב כמלוא תשלום הפיצויים המוסכמים מאת הספק למזמין. במידה וסכום הערבות נמוך מגובה הפיצויים המוסכמים אשר מגיעים למזמין, יהיה זכאי המזמין לקבל מן הספק את ההפרש בין הסכום ששולם עקב חלוט הערבות לבין מלוא סכום הפיצויים המוסכמים.

20.8 הערבות תוחזר לספק לאחר גמר ביצוע אספקת הטובין והדרישות במסגרת המכרז ואישור המזמין כי הטובין והדרישות סופקו לשיעור רצונו המלאה.

21 תנאים יסודיים

מינהל הרכב הממשלתי- מכרז 5-2019 רכישת רכב מסחרי אחוד/אוטובוס זעיר
רח' בית הדפוס 12, גבעת שאול, ירושלים טל' 02-5016112 פקס 02-6953450

22 אחריות

- 22.1 אחריות הספק לכלי הרכב תהיה בהתאם להצעתו בטופס הצעת המחיר.
- 22.2 על התקנת מתקון נוסף שיבוצע בכלי הרכב במסגרת דרישות המפרט תינתן אחריות הספק המתקין, באמצעות הזוכה.
- 22.3 מינהל הרכב יודיע לספק, מראש ובכתב, על התקנות שיבוצעו לאחר מסירתו למזמין, הספק יבדוק שההתקנה אינה משבשת את מערכות הרכב ויאשר אותם. התקנות שאושרו על ידי הספק בכתב לא יפגעו באחריות של הרכב כפי שהציע הספק בהצעתו.
- 22.4 הספק יעביר למזמין או למי מטעמו את כל הדיווחים על התיקונים שנעשו במסגרת האחריות על כלי הרכב כמפורט בסעיף זה, למזמין תהיה הזכות לפקח על טיב התיקונים במוסכים במסגרת האחריות באמצעות מפקח טכני מטעמו.
- 22.5 הספק יהיה האחראי הבלעדי והיחיד לכל נזק ואובדן שייגרם כתוצאה מביצוע העבודות, לרבות דיגומים והתקנות לרכבים, למזמין ו/או לרכוש ו/או לצד ג' כלשהו לרבות נזק ואובדן שייגרם בידי עובדים ו/או כל מי שבא מכוחו או מטעמו של ספק.
- 22.6 הספק ישלם למזמין או לצד שלישי, פיצוי מלא או שיפוי מלא, לפי העניין, על כל נזק או אבדן, כאמור לעיל, שנגרם כתוצאה מביצוע העבודות וכל הקשור בהן, לאחר שניתנה למזמין הזדמנות להתגונן.
- 22.7 בנוסף לאמור לעיל, הספק יישא באחריות להוצאות בגין האובדן ו/או הנזק שנגרם לרכב מסיבה כלשהי בתקופת הימצאות באזור העבודה של הספק, או בעת נסיעת מבחן, אף אם האבדן ו/או הנזק נגרם מסיבות שאינן תלויות בספק.
- 22.8 המזמין, עובדיו והבאים מכוחו לא יישאו בכל תשלום, הוצאה, אובדן, או נזק מכל סוג שייגרם לספק ו/או לעובדיו ו/או לכל מי שבא מכוחו עקב קיום חוזה זה.
- 22.9 במידה שתיגרמנה למזמין הוצאות כלשהן הנובעות ממעשי הספק, עובדיו שליחיו או מי שבא מכוחו או מטעמו או ממחדל כאמור, מתחייב הספק לשפות את המזמין בעבור כל תביעה או הוצאה שנגרמה לו כאמור, אלא אם כן נגרמו עקב מעשה רשלני של הממשלה או אחר הפועל מטעמה.
- 22.10 הספק מתחייב בזאת לשאת באחריות ובחבות בלעדית, וכן בנטילת ייצוג משפטי כלפי מי מעובדיו, ו/או הפועלים בשמו, או מטעמו או לכל צד שלישי (להלן-"הניזוק") לכל פגיעה ו/או נזק גוף שנעשו תוך כדי ביצוע העבודות נשוא הסכם זה, אף אם תהיה להם עילת תביעה נגד המזמין.
- 22.11 הספק מתחייב בזאת לשאת באחריות ובחבות מלאה ובלעדית וכן בנטילת ייצוג משפטי כלפי הניזוק והמוסד לביטוח לאומי, באם הפגיעה בו הוכרה כתאונת עבודה על ידי המוסד לביטוח לאומי.

22.12 הספק מתחייב בזאת לשאת באחריות ובחבות מלאה ובלעדית וכן בנטילת ייצוג משפטי כלפי הניזוק והמוסד לביטוח לאומי, באם הפגיעה בו הוכרה כתאונת עבודה על ידי המוסד לביטוח לאומי.

23 ביטוח

הוראות הביטוח אשר יחולו על הספק מפורטות בנספח ג' המצורף להסכם זה.

24 ויתור

- 24.1 שום וויתור, הנחה, הימנעות מפעולה או ארכה לא יחשבו כוויתור של המזמין לפי הסכם זה ולא ימנעו תביעה על ידו, אלא אם כן נעשו במפורש ובכתב ונחתמו על ידי המזמין.
- 24.2 ויתר המזמין על הפרת הוראה מהוראות הסכם זה, לא ייראה הוויתור כוויתור על כל הפרה אחרת של אותה הוראה או הוראה אחרת.

25 שמירה על הוראות החוק

- 25.1 הספק מתחייב לשמור בקפדנות על הוראות כל דין החל בקשר לביצוע העבודות.
- 25.2 הספק מצהיר כי חלה עליו בלבד האחריות הבלעדית והמוחלטת בנוגע לכל תביעה ו/או דרישה באשר לאי שמירת דינים והוא משחרר בזאת את המזמין מכל תביעה ו/או דרישה כאמור בין אם הפרת הוראת דין נעשתה על ידו ובין אם נעשתה ע"י אחר מטעמו.

26 עדיפות במסמכים

בכל מקרה של סתירה בין הוראות חוברת המכרז או ההצעה לבין הסכם זה, יחולו הוראות הסכם זה; בכל מקרה של סתירה בין הוראות חוברת המכרז לבין ההצעה, יחולו הוראות חוברת המכרז; על אף האמור לעיל, התניות שהסכים להן הספק בהצעה מעבר לדרישות המפרט, לרבות בעניין שיפור השירות, יחייבו את ספק, אם תבוא דרישה לכך מאת המזמין.

27 שינויים

כל שינוי בהוראת הסכם זה ייעשה בהסכמת שני הצדדים, ובכתב.

28 הרשאה תקציבית

נציגי המזמין החתומים על הסכם זה מצהירים בזה כי ההוצאות וההרשאות להתחייב כרוכות בביצוע הסכם זה תוקצבו בחוק התקציב השנתי לשנת התקציב הנוכחית.

29 גופים נוספים

ככל שגוף ציבורי יתקשר עם הספק על בסיס תנאי המכרז, בהתאם להוראת תקנות חובת המכרזים, התשנ"ב-1992, אזי כל הטבה שהיא, בכסף או בשווה כסף, אשר תינתן על ידי הספק לגוף הציבורי, תינתן מידית גם למזמין.

30 הצהרת הספק

הספק מצהיר כי הוא הבעלים/ מנהלים חוקיים של _____ והוא רשאי ומוסמך לחתום על החוזה בשם החברה.

מינהל הרכב הממשלתי- מכרז 5-2019 רכישת רכב מסחרי אחוד/אוטובוס זעיר
רח' בית הדפוס 12, גבעת שאול, ירושלים טל' 02-5016112 פקס 02-6953450

31 כתובות הצדדים והודעות

- 34.1 כתובת המזמין : מינהל הרכב הממשלתי, רח' בית הדפוס 12, גבעת שאול, ירושלים
- 34.2 כתובת הספק : _____.
- 34.3 שם האחראי מטעם ספק לקשר ישיר עם המזמין : _____.
- 34.4 טלפון : _____.
- 34.5 פקס : _____.
- 34.6 דוא"ל : _____.
- 34.7 כל הודעה שתינתן על ידי צד להסכם זה למשנהו בקשר עם הסכם זה תועבר בהתאם לפרטים שלעיל. הודעה כאמור תחשב כאילו נמסרה בתום 48 שעות ממועד שליחתה בדואר רשום או בתום 48 שעות ממועד שליחתה בפקס או בדואר אלקטרוני או במועד מסירתה ביד.

32 מקום שיפוט ייחודי

תובענה בקשר להסכם זה תוגש אך ורק לבית המשפט המוסמך בירושלים.

ולראיה באו הצדדים על החתום :

ספק	המזמין
_____ תפקיד	מ"מ מנהל מינהל הרכב הממשלתי מר שי מילמן
_____ חתימה	_____ חתימה
_____ חותמת	חשבת משרד האוצר הגב' יפעת ענבר
	_____ חתימה

מינהל הרכב הממשלתי- מכרז 5-2019 רכישת רכב מסחרי אחוד/אוטובוס זעיר
רח' בית הדפוס 12, גבעת שאול, ירושלים טל' 02-5016112 פקס 02-6953450

נספח יז'1 להסכם ההתקשרות

התחייבות לשמירת סודיות

שנערכה ונחתמה ב _____ ביום _____ בחודש _____ בשנת 2020

על ידי:

ת.ז. _____
מרח' _____

הואיל ומינהל הרכב הממשלתי בשם מדינת ישראל רוכש כלי רכב במסגרת מכרז 5-2019

והואיל והנני מועסק בקשר למכרז הנ"ל;

והואיל והנני עשוי להיחשף למידע עליו מעוניינת מדינת ישראל להגן;

לפיכך הנני מתחייב כלפי מדינת ישראל כדלקמן:

1. הגדרות

בהתחייבות זו תהיה למונחים הבאים המשמעות המופיעה לציידם:

"העבודות" - ביצוע העבודות המפורטות במכרז.

"המכרז" - מכרז מס' 5-2019 לרכישת כלי רכב ב-4 סלים.

"מידע" - כל מידע (Information), ידע (Know-How), ידיעה, מסמך, תכתובת, תוכנית, נתון, מודל,

חוות דעת, מסקנה וכל דבר אחר כיוצ"ב הקשור או הנוגע למתן השירותים/הספקת הטובין בין בכתב ובין בע"פ בכל צורה או דרך של שימור ידיעות בצורה חשמלית, אלקטרונית, אופטית, מגנטית או אחרת.

"סודות מקצועיים" - כל מידע אשר יגיע לידי הזוכה או מי מטעמו בקשר לאספקת הטובין וביצוע העבודות במסגרת המכרז, בין אם נתקבל במהלך האספקה או ביצוע העבודות במסגרת המכרז או לאחר מכן, לרבות ומבלי לפגוע בכלליות האמור לעיל: מידע אשר יימסר ע"י המזמין, כל גורם אחר או מי מטעמו.

2. שמירת סודיות

הנני מתחייב לשמור את המידע בסודיות מוחלטת ולעשות בו שימוש אך ורק לצורך ביצוע העבודות. למען הסר ספק, ומבלי לפגוע בכלליות האמור, הנני מתחייב לא לפרסם, להעביר, להודיע, למסור או להביא לידיעת כל אדם את המידע ו/או הסודות.

הנני מצהיר כי ידוע לי שאי מילוי התחייבויותיי מהוות עבירה לפי פרק ז' (ביטחון המדינה, יחסי חוץ וסודות רשמיים) לחוק העונשין, תשל"ז - 1977.

ולראיה באתי על החתום: _____

נספח יז'2 להסכם ההתקשרות

מינהל הרכב הממשלתי- מכרז 5-2019 רכישת רכב מסחרי אחוד/אוטובוס זעיר
רח' בית הדפוס 12, גבעת שאול, ירושלים טל' 02-5016112 פקס 02-6953450

התחייבות להעדר ניגוד עניינים בקשר עם מכרז פומבי 5-2019

שנערכה ונחתמה ב _____ ביום _____ בחודש _____ 2020

על ידי:

_____ ת.ז.

_____ מרח'

הואיל ומינהל הרכב הממשלתי בשם מדינת ישראל התקשר עמי בהסכם לרכישת רכב במסגרת מכרז 5-2019 (להלן: "המכרז"); והואיל והנני מועסק בקשר למכרז הנ"ל; והואיל והנני עשוי להימצא במצב של ניגוד עניינים במסגרת אספקת הטובין וביצוע העבודה (להלן ביצוע העבודה) ולאחריה; לפיכך הנני מתחייב כלפי מדינת ישראל כדלקמן:

1. הנני מצהיר ומתחייב שאין ולא יהיה לי, במהלך תקופת ביצוע העבודה, ניגוד עניינים מכל מין וסוג שהוא ו/או קשרים עסקיים או קשרים אחרים עם גורמים אחרים בעלי עניין בקשר לביצוע העבודה.
2. הנני מצהיר ומתחייב שלא אייצג או אפעל מטעם כל גורם שהוא בתחום או בקשר עם ביצוע העבודה, למעט מטעם המזמין, במהלך תקופת ביצוע העבודה, אלא אם כן התקבל לכך אישור מראש ובכתב של המזמין.
3. הנני מתחייב להודיע לספק ו/או למזמין באופן מיידי על כל נתון או מצב שבעטיים, אני עלול להימצא במצב של ניגוד עניינים, מיד עם היוודע לי הנתון או המצב האמורים.
4. הנני מצהיר ומתחייב לדווח מראש למזמין על כל כוונה שלי, להתקשר עם כל גורם כאמור בסעיף 2-3 לעיל, בניגוד להתחייבויותיי בסעיפים אלו, ולפעול בהתאם להוראותיו בעניין. המזמין רשאי לא לאשר לי התקשרות כאמור או לתת הוראות אחרות שיבטיחו העדר ניגוד עניינים, והנני מתחייב כי אפעל בהתאם להוראות אלו, בהקשר זה.

תאריך:

לראיה באתי על החתום:

נספח יז' 3 להסכם ההתקשרות-נספח ביטוח

מינהל הרכב הממשלתי- מכרז 5-2019 רכישת רכב מסחרי אחוד/אוטובוס זעיר
רח' בית הדפוס 12, גבעת שאול, ירושלים טל' 02-5016112 פקס 02-6953450

נספח ג' - ביטוח

א. הספק מתחייב לרכוש ולקיים את כל הביטוחים המפורטים בזה, לטובתו ולטובת מדינת ישראל – משרד האוצר, משרדי ממשלה נוספים, ויחידות הסמך ולהציג למינהל הרכב הממשלתי, את הביטוחים הכוללים את כל הכיסויים והתנאים הנדרשים כאשר גבולות האחריות לא יפחתו מהמצוין להלן:-

1. ביטוח חבות מעבידים

- א. הספק יבטח את אחריותו החוקית כלפי עובדיו בביטוח חבות מעבידים בכל תחומי מדינת ישראל והשטחים המוחזקים.
- ב. גבולות האחריות לא יפחתו מסך- 20,000,000 ₪ לעובד, למקרה ולתקופת הביטוח (שנה).
- ג. הביטוח יורחב לכסות את חבותו של המבוטח כלפי קבלנים, קבלני משנה ועובדיהם היה ויחשב כמעבידם.
- ד. הביטוח יורחב לשפות את מדינת ישראל – משרד האוצר, משרדי ממשלה נוספים, ויחידות הסמך, היה ונטען לעניין תאונת עבודה/מחלת מקצוע כלשהם כי הם נושאים בחבות מעביד כלשהם כלפי מי מעובדי הספק, קבלנים, קבלני משנה ועובדיהם שבשירותו.

2. ביטוח אחריות כלפי צד שלישי

- א. הספק יבטח את אחריותו החוקית על פי דיני מדינת ישראל בביטוח אחריות כלפי צד שלישי גוף ורכוש (כולל נזקי גרר) בגין פעילותו, בכל מקום בתחומי מדינת ישראל והשטחים המוחזקים.
 - ב. גבולות האחריות לא יפחתו מסך- 4,000,000 ₪, למקרה ולתקופת הביטוח (שנה).
 - ג. בפוליסה ייכלל סעיף אחריות צולבת - Cross Liability.
 - ד. הביטוח יורחב לכסות את חבותו של המבוטח כלפי צד שלישי בגין פעילות של קבלנים, קבלני משנה ועובדיהם.
 - ה. הביטוח יורחב לכסות נזקים שייגרמו כתוצאה מפריקה וטעינה על ידי ובאמצעות מכשירי הרמה מכל סוג שהוא. אם קיים סייג/חריג לגבי טעינה ופריקה, הוא יבוטל.
 - ו. רכוש מדינת ישראל ייחשב רכוש צד שלישי.
 - ז. כל סייג/חריג לגבי רכוש והמתייחס לרכוש מדינת ישראל שהספק או כל איש שבשירותו פועלים או פעלו בו – יבוטל.
 - ח. הביטוח יורחב לכלול הרחבת בעלי מוסכים (ככל ולא נערך ביטוח חבות המוצר לנזקים הנובעים מהרכבה, חיבור והתקנה של ציוד ואביזריהם הנלווה תיקון כלי הרכב על כל מרכיביהם וציודם ההיקפי).
- לחילופין החריג/הסייג המתייחס לחבות כלשהי שעשויה לחול על המבוטח והנובעת ממוצרים שיוצרו, נמכרו, סופקו, טופלו, הורכבו, שוקו ע"י המבוטח או בקשר עמו או כל איש שבשירותו יבוטל ככל שהחריג מתייחס, להרכבה, חיבור והתקנה של ציוד ואביזריהם הנלווה תיקון כלי הרכב על כל מרכיביהם וציודם ההיקפי.

מינהל הרכב הממשלתי- מכרז 5-2019 רכישת רכב מסחרי אחוד/אוטובוס זעיר
רח' בית הדפוס 12, גבעת שאול, ירושלים טל' 02-5016112 פקס 02-6953450

ט. הביטוח יורחב לשפות את מדינת ישראל – משרד האוצר, משרדי ממשלה נוספים, ויחידות הסמך, ככל שייחשבו אחראים למעשי ו/או מחדלי הספק והפועלים מטעמו.

3. ביטוח חבות המוצר - PRODUCTS LIABILITY

א. הספק יבטח את חבותו בביטוח חבות המוצר בגין אספקת כלי רכב מסוג אוטובוס זעיר/ רכב מסחרי אחוד בסל _____ (אנא ציין את מס/ מספרי הסל/ים), עבור משרד האוצר - מינהל הרכב הממשלתי משרדי ממשלה נוספים ויחידות הסמך, על כל הציווד ואביזריהם הנלווים, בהתאם למכרז וחווה עם מדינת ישראל – משרד האוצר, מינהל הרכב הממשלתי. הביטוח כולל כיסוי גם לנזקים הנובעים מהרכבה, חיבור והתקנה של ציוד ואביזריהם הנלווה, תיקון כלי הרכב על כל מרכיביהם וציוודם ההיקפי.

מספרי הסלים:

- (1) סל 1 – רכב מסחרי אחוד/ אוטובוס זעיר להסעת 8 נוסעים, כולל נהג, בשלושה דיגומים.
 - (2) סל 2 – רכב המסחרי אחוד / אוטובוס זעיר שימש כרכב בטיחות להסעת והובלת נוסעים, חולים באלונקה ו/או נכים בכיסאות גלגלים בשלושה דיגומים.
 - (3) סל 3 – אוטובוס זעיר להסעת 14,16,19 נוסעים, כולל נהג, בשלושה דיגומים.
 - (4) סל 4 - רכב מסחרי X4 עד 5 טון
 - (5) סל 5 - רכב 4X4 עד 5 טון
 - (6) סל 6 – רכב מסחרי אחוד / אוטובוס זעיר להסעת אסירים עבור יחידות שב"ס.
 - (7) סל 7 - אוטובוס זעיר להסעת 7 נוסעים, לא כולל נהג מדגם ארוך להסעת אחמ"ים.
- ב. הכיסוי בפוליסה יהיה על פי דין לרבות על פי פקודת הנזיקין – נוסח חדש וכן על פי חוק האחריות למוצרים פגומים-1980 ;
- ג. גבול האחריות לא יפחת מסך 10,000,000 ₪ למקרה ולתקופת הביטוח (שנה) בגין נזק לגוף ולרכוש.
- ד. הכיסוי על פי הפוליסה יורחב לכלול את ההרחבות הבאות:
- (1) סעיף אחריות צולבת - CROSS LIABILITY ;
 - (2) הארכת תקופת הגילוי לפחות 6 חודשים.
- ה. הביטוח יורחב לשפות את מדינת ישראל – משרד האוצר, משרדי ממשלה נוספים, יחידות סמך, לגבי אחריותם בגין נזק עקב פגם במוצרים אשר סופקו, הורכבו, ותוקנו על ידי הספק וכל הפועלים מטעמו.

4. ביטוחים נוספים:

מינהל הרכב הממשלתי- מכרז 5-2019 רכישת רכב מסחרי אחוד/אוטובוס זעיר
רח' בית הדפוס 12, גבעת שאול, ירושלים טל' 02-5016112 פקס 02-6953450

הספק ידאג ויוודא כי יצרן כלי הרכב עורך ומקיים ביטוח חבות מוצר בגבול אחריות שלא יפחת מסך 2,500,000 דולר ארה"ב למקרה ולתקופת הביטוח (שנה) בגין נזק לגוף ולרכוש כאשר סעיף דין שיפוט וגבולות טריטוריאליים בביטוח האמור יכלול את מדינת ישראל.

5. כללי

בפוליסות הביטוח חבות מעבידים, אחריות כלפי צד שלישי וביטוח חבות המוצר הנדרשות מהספק יכללו התנאים הבאים:

- א. לשם המבוטח יתווספו כמבוטחים נוספים: **מדינת ישראל – משרד האוצר, משרד ממשלה נוספים ויחידות הסמך**, בכפוף להרחבי השיפוי כמפורט לעיל.
- ב. בכל מקרה של צמצום או ביטול הביטוח ע"י אחד הצדדים לא יהיה להם כל תוקף אלא אם ניתנה על כך הודעה מוקדמת של 60 יום לפחות במכתב רשום לחשב משרד האוצר.
- ג. המבטח מוותר על כל זכות תחלוף/שיבוב, תביעה, השתתפות או חזרה כלפי מדינת ישראל – משרד האוצר, משרד ממשלה נוספים, יחידות הסמך ועובדיהם של הנ"ל, ובלבד שהוויתור לא יחול לטובת אדם שגרם לנזק מתוך כוונת זדון.
- ד. הספק אחראי בלעדית כלפי המבטח לתשלום דמי הביטוח עבור כל הפוליסות ולמילוי כל החובות המוטלות על המבוטח על פי תנאי הפוליסות.
- ה. ההשתתפויות העצמיות הנקובות בכל פוליסה ופוליסה תחולנה בלעדית על הספק.
- ו. כל סעיף בפוליסות הביטוח המפקיע או מקטין בדרך כל שהיא את אחריות המבטח, כאשר קיים ביטוח אחר לא יופעל כלפי מדינת ישראל – משרד האוצר, משרד ממשלה נוספים, יחידות הסמך, והביטוח הינו בחזקת ביטוח ראשוני המזכה במלוא הזכויות על פי הביטוח.
- ז. תנאי הכיסוי של הפוליסות הנ"ל, לא יפחתו מהמקובל על פי תנאי "פוליסות נוסח ביט", בכפוף להרחבת הכיסויים כמפורט לעיל.
- ח. חריג כוונה ו/או רשלנות רבתי יבוטל ככל שקיים.

ב. הספק מתחייב בכל תקופת ההתקשרות החוזית עם מדינת ישראל – משרד האוצר, מינהל הרכב הממשלתי, וכל עוד אחריותו קיימת להחזיק בתוקף את פוליסות הביטוח. הספק מתחייב כי פוליסות הביטוח תחודשנה על ידו מדי תקופת ביטוח, כל עוד החוזה עם מדינת ישראל – משרד האוצר, מינהל הרכב הממשלתי בתוקף.

ג. אישור בחתימתו של המבטח על קיום הביטוחים יומצא על ידי הספק למינהל הרכב הממשלתי, עד למועד חתימת החוזה. הספק מתחייב להציג את האישור חתום בחתימת המבטח אודות חידוש הפוליסות למינהל הרכב הממשלתי לכל המאוחר שבועיים לפני תום תקופת הביטוח;

מובהר בזאת כי אישור/י הביטוח שיוצגו אינם/ם באים לצמצם את התחייבויות הספק לפי סעיפי הביטוח המפורטים לעיל, ומתכונת/תם התמציתית של אישור/י הביטוח שיוצגו/ו הינה אך ורק כדי לאפשר

מינהל הרכב הממשלתי- מכרז 5-2019 רכישת רכב מסחרי אחוד/אוטובוס זעיר
רח' בית הדפוס 12, גבעת שאול, ירושלים טל' 02-5016112 פקס 02-6953450

לחברות הביטוח לעמוד בהנחיות הפיקוח עליהן. הוראות הביטוח המחייבות הן אלו המופיעות לעיל. על הספק יהיה ללמוד דרישות אלה ובמידת הצורך להיעזר באנשי ביטוח מטעמו, על מנת להבין את הדרישות וליישמן בביטוחיו ללא הסתייגויות.

ד. מדינת ישראל – משרד האוצר, מינהל הרכב הממשלתי שומרים לעצמם את הזכות לקבל מהספק בכל עת את העתקי הפוליסות במלואן או בחלקן, במקרה של גילוי נסיבות העלולות להביא לתביעה בפוליסות ו/או על מנת שיוכלו לבחון את עמידת הספק בסעיפים אלו ו/או מכל סיבה אחרת, והספק יעביר את העתקי הפוליסות במלואן או בחלקן כאמור מיד עם קבלת הדרישה. הספק מתחייב לבצע כל שינוי או תיקון שיידרש על מנת להתאים את הפוליסות להתחייבויותיו על פי הוראות סעיף א' לעיל.

הספק מצהיר ומתחייב כי זכות מדינת ישראל – משרד האוצר, מינהל הרכב הממשלתי לעריכת הבדיקה ולדרישת השינויים כמפורט לעיל אינן מטילות על מדינת ישראל – משרד האוצר, מינהל הרכב הממשלתי או על מי מטעמם כל חובה וכל אחריות שהיא לגבי פוליסות הביטוח/ אישורי הביטוח כאמור, טיבם, היקפם ותוקפם, או לגבי העדרם, ואין בה כדי לגרוע מכל חובה שהיא המוטלת על הספק לפי ההסכם, וזאת בין אם נדרשו התאמות ובין אם לאו, בין אם נבדקו ובין אם לאו.

ה. למען הסר כל ספק מוסכם בזה כי הביטוחים הנדרשים בנספח זה, גבולות האחריות ותנאי הכיסוי הם בבחינת דרישה מינימלית המוטלת על הספק, ואין בהם משום אישור המדינה או מי מטעמה להיקף וגודל הסיכון לביטוח ועליו לבחון את חשיפתו לסיכונים רכוש וחבות לרבות גוף ורכוש ולקבוע את הביטוחים הנחוצים לרבות היקף הכיסויים, וגבולות האחריות בהתאם לכך.

ו. אין בכל האמור בסעיפי הביטוח לעיל כדי לפטור את הספק מכל חובה החלה עליו על פי דין ועל פי החוזה ואין לפרש את האמור כוויתור של מדינת ישראל – משרד האוצר, מינהל הרכב הממשלתי ממשרדי הממשלה הנוספים ויחידות הסמך על כל זכות או סעד המוקנים להם על פי כל דין ועל פי חוזה זה.

ז. אי עמידה בתנאי נספח זה מהווה הפרה יסודית של הסכם זה.

נספח יז' 4 – להסכם ההתקשרות

מינהל הרכב הממשלתי- מכרז 5-2019 רכישת רכב מסחרי אחוד/אוטובוס זעיר
רח' בית הדפוס 12, גבעת שאול, ירושלים טל' 02-5016112 פקס 02-6953450

חוזה

שנערך ונחתם ביום _____ לחודש _____ בשנת _____

בין : ממשלת ישראל בשם מדינת ישראל המיוצגת ע"י החשב הכללי

(להלן - הממשלה)

מצד אחד

ל בין : _____ ח.פ. _____

באמצעות מורשה/מורשי חתימה מטעמו/ה _____

(להלן - המשתמש)

מצד שני

הואיל :

הממשלה פיתחה ומפעילה "פורטל ספקים ממשלתי" המהווה מערכת ממוחשבת להעברת הזמנות רכש מהממשלה לספקים וקבלת דיווחי ביצוע וחשבוניות מהספקים לממשלה,

והואיל :

הממשלה מוכנה לספק למשתמש שירותים שונים במסגרת פורטל הספקים הממשלתי כפי שיוגדרו ע"י משרד האוצר מפעם לפעם,

והואיל :

המשתמש מעונין בקבלת שירותים אלה או חלקם בתנאים המפורטים להלן,

לכן הוסכם בין הצדדים כדלקמן :

1. מבוא ונספחים

המבוא לחוזה זה ונספחיו מהווים חלק בלתי נפרד ממנו.

2. פרשנות

למונחים שלהלן תהא בחוזה זה ובנספחיו המשמעות הכתובה בצידים, זולת אם משתמעת מן ההקשר משמעות אחרת.

(1) **"פורטל ספקים ממשלתי"** – מערכת ממוחשבת להעברת הזמנות רכש מהממשלה לספקים וקבלת דיווחי ביצוע וחשבוניות מהספקים לממשלה.

(2) **"משתמש"** – ספק (תאגיד או יחיד) שנרשם לשימוש בפורטל הספקים הממשלתי.

(3) **"נציג משתמש"** – כל אדם הפועל מטעם המשתמש בפורטל הספקים הממשלתי.

(4) **"תשתית מרכזית"** – כלל רכיבי התוכנה, החומרה והתקשורת המרכזיים המשמשים להפעלת פורטל הספקים הממשלתי בצד הממשלה, עד וכולל אתר האינטרנט של הפורטל בסביבת תהיל"ה.

(5) **"תשתית מקומית"** – כלל רכיבי התוכנה, החומרה והתקשורת המשמשים את המשתמש לגישה לפורטל הספקים הממשלתי והעבודה בו, עד אתר האינטרנט של פורטל הספקים הממשלתי בסביבת תהיל"ה (לא כולל). מבלי לגרוע מכלליות האמור לעיל, יובהר שהתקנת תוכנת כרטיס חכם ותוכנת החתימה האלקטרונית בעמדות העבודה של נציגי המשתמש נכללים בהגדרת התשתית המקומית.

(6) **"מידע מותר"** – כל מידע המצוי בפורטל הספקים הממשלתי שהמשתמש מורשה לקבלו לצרכים הפנימיים שלו.

(7) **"מידע אסור"** – מידע, ידיעות או נתונים מכל סוג שהוא ומכל צורה שהיא, המצויים בפורטל הספקים הממשלתי, למעט מידע מותר.

"גורם מאשר" – כהגדרתו בחוק חתימה אלקטרונית, התשס"א-2001.

(8) **"חתימה אלקטרונית מאושרת"** – כהגדרתה בחוק חתימה אלקטרונית, התשס"א-2001.

(9) **"המשרדים"** – משרדי הממשלה.

(10) **"חברה מנהלת"** – גוף הפועל מטעמה של הממשלה האחראי לקשר עם הספקים העושים שימוש בפורטל, כפי שיפורט בחוזה זה.

3. פונקציונליות פורטל הספקים

(1) באמצעות פורטל הספקים הממשלתי ניתן יהיה לבצע את הפעולות להלן:

- לצפות בהזמנות הרכש הנשלחות ע"י משרדי הממשלה העושים שימוש בפורטל לספק ולהדפיס אותן אם המשרד צירף להזמנה את פלט ההזמנה להדפסה.
- להגיש דיווחי ביצוע.
- להגיש חשבוניות חתומות אלקטרונית אשר יהיו חשבונית מקור וזאת במקום הגשת חשבוניות פיזיות.
- לצפות בסטטוס אישור המסמכים שהוגשו ותקינותם ע"י משרדי הממשלה.

4. עמידה בהנחיות רשות המיסים

(1) השימוש בפורטל הספקים הממשלתי בכלל והגשת חשבוניות חתומות אלקטרונית בפרט הינם כפופים להנחיות רשות המיסים בכלל ובפרט הוראות מס הכנסה (ניהול פנקסי חשבונות), התשל"ג-1973. מבלי לפגוע בכלליות האמור לעיל, ספק אשר יעשה שימוש

בפורטל הספקים הממשלתי יידרש לעמוד גם בתנאי סעיף 18 להוראות – "כללים למשלוח מסמכים ממוחשבים".

- (2) פורטל הספקים הממשלתי וכללי השימוש בו יתעדכנו מעת לעת בהתאם להנחיות והוראות רשות המיסים ועל המשתמש יהיה להתאים את עבודתו להנחיות והוראות כאמור.
- (3) חתימת ממשלת ישראל על חוזה זה מהווה את הסכמתה לפי סעיף 18 להוראות לניהול ספרים, לקבל מאת הספק מסמכים ממוחשבים. הסכמה זו תחול על כל משרדי הממשלה שיפעילו את פורטל הספקים הממשלתי.

5. הגבלת אחריות

- (1) הממשלה תעשה כל מאמץ סביר להבטיח זמינות ותקינות פעולת פורטל הספקים הממשלתי ואולם ייתכן שהפורטל לא יהיה זמין מעת לעת בשל תקלות או לצורך תחזוקה. כמו כן ייתכנו תקלות שיחייבו הגשת דיווחי ביצוע ו/או חשבוניות מחדש או יפגעו בקצב העבודה. במקרים אלה לא תהיה למשתמש כל תביעה, דרישה או טענה כלפי הממשלה ו/או מי מטעמה או כלפי המשרדים ו/או מי מטעמם ובלבד שנקטו על ידי הממשלה, או מי מטעמה, מאמצים סבירים למניעת הישנות התקלות והטיפול בהן.
- (2) הממשלה תפעיל בפורטל הספקים הממשלתי אמצעי אבטחת מידע נאותים ואולם ייתכנו פגיעות באבטחת מידע ובמקרים אלה לא תהיה למשתמש כל תביעה, דרישה או טענה כלפי הממשלה ו/או מי מטעמה או כלפי המשרדים ו/או מי מטעמם ובלבד שנקטו על ידי הממשלה, או מי מטעמה, מאמצים סבירים למניעת הישנות הפגיעות והטיפול בהן.
- (3) מבלי לגרוע מכלליות האמור לעיל, הוראות סעיף זה יחולו גם במקרה של פגיעות באבטחת מידע שהביאו לחשיפת פרטי המשתמשים ו/או נציגיהם ו/או פרטי הזמנות ו/או דיווחי ביצוע ו/או חשבוניות.
- (4) המשתמש מוותר בזאת על כל דרישה, תביעה או טענה כלפי הממשלה, המשרדים או מי מטעמם על כל נזק ישיר או עקיף או הפסד כלשהו הנובעים משימוש בפורטל הספקים הממשלתי ו/או מאי-נכונות המידע בפורטל הספקים הממשלתי.
- (5) המשתמש וכל נציגיו פוטרם את הממשלה, המשרדים וכל מי שבא מטעמם מאחריות כלשהי לכל נזק, עקיף או ישיר, שייגרם לו או לכל צד שלישי כאמור בסעיף (3) לעיל.

6. תשתית מקומית

- (1) לצורך הפעלת פורטל הספקים הממשלתי, יקים המשתמש תשתית מקומית העומדת לפחות בדרישות המתוארות בנספח א' לחוזה זה המהווה חלק בלתי נפרד ממנו.
- (2) הקמת התשתית המקומית והפעלתה יהיו באחריות בלעדית של המשתמש או מי מטעמו ועל חשבונו של המשתמש. לממשלה לא תהיה אחריות כלשהי על התשתית המקומית.
- (3) המשתמש מוותר בזאת על כל דרישה, תביעה או טענה כלפי הממשלה, המשרדים או מי מטעמם על כל נזק ישיר או עקיף או הפסד כלשהו הנובעים מאי תקינות התשתית המקומית.
- (4) אם במהלך תקופת תוקפו של חוזה זה יחולו שינויים טכנולוגיים ובכלל זה שדרוג גרסאות תוכנה שיחייבו היערכות נוספת להפעלת המערכת בידי המשתמש, היערכות נוספת זו תהיה באחריות המשתמש ועל חשבונו בלבד עד כדי הצורך לשדרג או להחליף מחשב המשתמש. יובהר שהממשלה אינה מתחייבת לאפשר הפעלת המערכת במחשב המשתמש במערכות הפעלה חדשות במועד מסוים או בכלל אלא שהיא תפעל לפי מדיניותה הטכנולוגית שתיקבע מדי פעם על ידי הגורמים המוסמכים לכך בממשלה.

7. שימוש בכרטיס חכם

- (1) הגישה לפורטל הספקים הממשלתי וחתימה אלקטרונית על חשבוניות יתאפשרו באמצעות תעודות אלקטרוניות מאושרות המונפקות על-ידי גורם מאשר בהתאם לחוק חתימה אלקטרונית, התשס"א – 2001, התעודות מאוחסנות על גבי "כרטיס חכם" או "TOKEN".
- (2) עלות הנפקת התעודה האלקטרונית, עלות חידושה התקופתית וכל העלויות הנלוות, כגון קורא כרטיסים, יחולו על המשתמש.
- (3) הכרטיס החכם (להלן הכרטיס) הינו אישי לנציג משתמש מסוים ואינו ניתן להעברה.
- (4) התוקף של כרטיס החכם הינו לתקופה מוגבלת, ולכן משתמשים יהיו חייבים לחדש את הכרטיס (בתשלום) אחת לתקופה (כיום, אחת לשנתיים או אחת לארבע שנים).
- (5) הפעלת הכרטיס במחשב המשתמש מחייבת הכנת תשתית מקומית כמפורט בנספח א' לחוזה זה.

- (6) הנפקת הכרטיס מחייבת הגעה פיסית למשרדי הגורם המאשר של האדם, שבעבורו יונפק הכרטיס. לחילופין ניתן להזמין את הגורם המאשר למשרדי המשתמש בתשלום נוסף שיחול על המשתמש.
- (7) איבוד הכרטיס החכם, תקלה בכרטיס החכם או השחתתו ו/או שכחת הסיסמה דורשים הנפקת כרטיס חכם חדש הכרוכה בתשלום נוסף לגורם המאשר. תשלום זה יחול על המשתמש.
- (8) כל פעולה הנעשית באמצעות הכרטיס החכם תהיה באחריותו הבלעדית של המשתמש ותחייב אותו.
- (9) אם סיסמת הכרטיס התגלתה לאחר, על המשתמש לדאוג לשנות את הסיסמה לאלתר.

8. תנאים נוספים להנפקת כרטיס חכם

- (1) כתנאי מוקדם לקבלת כרטיסים חכמים לצורך עבודה בפורטל הספקים הממשלתי, כל משתמש יחתים כל נציג מטעמו על הצהרה בנוסח המופיע בנספח ב' לחוזה זה ומהווה חלק בלתי נפרד ממנו, ועו"ד או רו"ח של המשתמש יבדוק את נכונות ההצהרה, יחתום עליה ויאשר כי המשתמש אישר כדן הנפקת כרטיס חכם לכל נציג מטעמו וכי פעולות נציגי המשתמש בפורטל הספקים הממשלתי יחייבו את המשתמש.
- (2) כל משתמש יגיש את ההצהרות החתומות והמאושרות הללו לחברת הניהול כתנאי להגדרתו בפורטל הספקים הממשלתי.
- (3) הממשלה תהיה רשאית להגביל את מספר הנציגים הפעילים מטעמו של כל משתמש. הממשלה מתחייבת שלכל מציע יתאפשר להגדיר לפחות שני נציגים פעילים מטעמו.
- (4) החלפת נציג משתמש תיעשה באמצעות חברת הניהול ובהתאם לתנאי חוזה זה.

מודגש כי הסדרים לגבי הנפקת כרטיס חכם המפורטים בחוזה זה הינם נכונים בעת פניית הממשלה לספקים בהצעה לעשות שימוש בפורטל הספקים הממשלתי, אולם הסדרים אלה יכולים להשתנות לפי דרישות הגורם המאשר ו/או אם יוחלף הגורם המאשר ע"י גורם מאשר אחר או נוסף ו/או בעקבות שינוי הוראות חוק ו/או תקנות רלבנטיים.

9. זכויות יוצרים

קיימות זכויות יוצרים בנתוני פורטל הספקים הממשלתי וכתנאי לקבלת גישה לפורטל הספקים הממשלתי, המשתמש מצהיר בזה שהוא לא ישתמש בפורטל הספקים הממשלתי והנתונים שבו אלא למטרת מתן קבלת הזמנות רכש, הגשת דיווחי ביצוע וחשבוניות.

10. ניהול משתמשים, תמיכה, הדרכה והטמעה

- (1) הממשלה תמנה גורם מרכזי אשר ישמש כתובת של המשתמשים ונציגיהם מול הממשלה, לענייני הרשאות בפורטל הספקים הממשלתי, כרטיסים חכמים ותיאום הדרכה. גורם זה לא יהיה מוסמך לתת תמיכה מקצועית/הדרכה וכן לא יהיה מוסמך לתת מענה לכל נושא אחר, כגון לגבי הזמנות רכש, דיווחי ביצוע וחשבוניות מסוימים ותשובותיה, היה וניתנו או הובנו בכל נושא אחר לא יחייבו את הממשלה ו/או את המשרדים.
- (2) הממשלה תפעיל מרכז תמיכה טלפוני ללא תשלום לשימוש המשתמשים ונציגיהם, אשר יפעל בימים א' עד ה' בין השעות 08:00 - 16:00. הממשלה תהיה רשאית לשנות מועדי פעילויות מרכז התמיכה על ידי הודעה מראש בפורטל הספקים הממשלתי. הממשלה תעשה מאמץ סביר לתת מענה מהיר לכל הפונים למרכז התמיכה, אולם מובהר, כי מרכז התמיכה משמש משתמשים רבים מתחומים מגוונים וייתכנו בו עומסים אשר יאריכו את זמני המענה. למשתמש או מי מטעמו לא תהיה כל תביעה או טענה בגין זמני התגובה במרכז התמיכה. המשתמש ונציגיו מוותרים בזאת על כל דרישה, תביעה או טענה כלפי הממשלה, המשרדים או מי מטעמם על כל נזק ישיר או עקיף או הפסד כלשהו הנובעים מאי זמינות מרכז התמיכה ו/או מזמני התגובה בו.
- (3) הממשלה תעניק לנציגי המשתמשים חוברת הדרכה למשתמש בקובץ דיגיטלי, אותו יוכלו להוריד מפורטל הספקים או לקבלו מהגורם שהוגדר ככתובת מרכזית לניהול רישום המשתמשים.

11. שימוש בהליכים חלופיים:

- (1) הטמעת פורטל הספקים הממשלתי במשרדי הממשלה השונים תתבצע בהדרגה. הממשלה תודיע לכל המשתמשים על הצטרפות כל משרד חדש ע"י פרסום הודעה מתאימה בפורטל הספקים הממשלתי ו/או בדרך אחרת.
- (2) בפורטל יכללו הזמנות רכש מסוגים מסוימים, כפי שייקבע מעת לעת ע"י הממשלה.
- (3) ככלל, מרגע הפעלת פורטל הספקים הממשלתי במשרד ממשלתי מסוים, המשרד יפעיל באמצעות הפורטל את כל הזמנות הרכש מהסוגים הנכללים בפורטל. אולם המשרד יהיה רשאי להחריג הזמנות מסוימות מלהיכלל בפורטל הספקים הממשלתי וזאת לפי שיקול דעתו הבלעדי בכפוף להנחיות החשב הכללי. במקרים אלה לא תהיה למשתמשים כל תביעה או טענה כלפי הממשלה או מי מטעמה ו/או כלפי המשרדים או מי מטעמם.
- (4) ככלל, ספק המצטרף לפורטל הספקים הממשלתי, יגיש את כל דיווחי הביצוע ואת כל החשבוניות בגין הזמנות שהופנו אליו באמצעות פורטל הספקים הממשלתי, בפורטל בלבד. אולם, הספק יהיה רשאי להגיש דיווחי ביצוע או חשבוניות מסוימים שלא באמצעות הפורטל, בכפוף לתנאי ההסכם בינו לבין המשרד ובכפוף לכל דין.

12. בעיות ביצועים, פונקציונליות חסרה או חלקית:

- (1) ייתכן שחלק מהפונקציונליות של פורטל הספקים הממשלתי לא תהיה זמינה במועד ההפעלה הראשונה המתוכננת של הפורטל. במקרה זה, תוספות פונקציונליות יוטמעו בשלבים לאחר כניסת המערכת לעבודה בפועל. לא תהיה למשתמשים כל תביעה או טענה כלפי הממשלה ו/או מי מטעמה או כלפי משרדים ו/או מי טעמם בגין חוסרי פונקציונליות כאמור.
- (2) הממשלה תעשה כל מאמץ סביר להבטיח זמינות ותקינות פעולת פורטל הספקים הממשלתי ואולם ייתכן שהמערכת לא תהיה זמינה מעת לעת בשל תקלות או לצורך תחזוקה. כמו כן, ייתכנו תקלות שיחייבו הגשה חוזרת של דיווחי ביצוע ו/או חשבוניות או יפגעו בקצב העבודה. במקרים אלה לא תהיה לספקים כל תביעה או טענה כלפי הממשלה ו/או מי מטעמה או כלפי המשרדים ו/או מי מטעמם ובלבד שנקטו על ידי הממשלה, או מי מטעמה, מאמצים סבירים למניעת הישנות התקלות והטיפול בהן.
- (3) במקרים בהם תקלה מתמשכת בפורטל הספקים הממשלתי מונעת באופן זמני הגשת דיווחי ביצוע ו/או חשבוניות באמצעות הפורטל, המשרדים והמשתמשים יונחו לפעול מחוץ לפורטל הספקים הממשלתי בהתאם להנחיות כפי שיפורסמו ע"י החשב הכללי מעת לעת.

13. שינויים חקיקתיים

- (1) ייתכן שבמהלך הפעלת פורטל הספקים הממשלתי ישתנו חוקים ותקנות או יפורסמו החלטות בתי המשפט או פסקי דין או הנחיות רשות המיסים המשפיעים על תהליכי הרכש הממשלתי ובמקרים אלה תהיה הממשלה רשאית להתאים את תהליכי העבודה בפורטל הספקים הממשלתי בהתאמה לשינויים אלה. המשתמשים יהיו מחויבים לעבוד לפי הכללים החדשים שיוגדרו.
- (2) הממשלה שומרת לעצמה את הזכות לשנות הסדרים ותהליכים בניהול פורטל הספקים הממשלתי ע"י הודעה מראש למשתמשים ו/או נציגיהם דרך פורטל הספקים הממשלתי ו/או בדרכים אחרות ו/או ע"י שינוי תנאי חוזה זה. במקרה של שינוי חוזה המשתמש יידרש לחתום על חוזה תחליפי ו/או על נספח לחוזה זה. משתמש הרואה את עצמו נפגע ע"י שינויים אלה יהיה רשאי להפסיק את השימוש בפורטל הספקים הממשלתי ע"י הודעה בכתב לחברת ניהול תוך 30 יום מיום משלוח ההודעה על השינויים כאמור.

14. חבלה ומידע אסור

- (1) המשתמש וכל נציגו מתחייבים לא לגרום, לא לנסות לגרום ולא להניח לאחר לגרום לשינוי כלשהו במידע, ידיעה או נתון מכל סוג שהוא המצויים בפורטל הספקים הממשלתי פרט לאישור קבלת הזמנות רכש, הגשת דיווחי ביצוע וחשבוניות ופעולות אחרות שהממשלה תאפשר לבצע באמצעות הפורטל, אם תאפשר.
- (2) המשתמש מתחייב להשתמש במידע מותר אך ורק למטרת אישור הזמנות רכש, הגשת דיווחי ביצוע וחשבוניות למשרדי הממשלה והמשתמש מתחייב לא להפיץ את המידע לגורם כלשהו שלא לצורך המטרות המפורטות לעיל.
- (3) המשתמש וכל נציגו מתחייבים לא לנסות לקבל מידע אסור מהמערכת, ואם במקרה יגיע אליהם מידע אסור בדרך כלשהי, מתחייבים המשתמש וכל נציגו, ביחד ולחוד:
 - א. למחוק מיד את המידע האסור במחשב המשתמש או בכל מחשב או ציוד אחר שבשליטתו ושבו נמצא מידע אסור. אם לידיעת המשתמש הוקלט מידע אסור במחשב או ציוד אחר שאינו בשליטתו, יודיע על כך למרכז התמיכה של טלפוניית וגם

- בכתב, מיד כשיוודע לו. אם הודפס המידע האסור, ישלח מיד המשתמש את הדף המודפס אל מרכז התמיכה של מרכבה, בלי להשאיר ברשותו העתק של הדף או העתק אחר של המידע האסור.
- ב. להודיע מיד טלפונית וגם בכתב על האירוע לחברת הניהול.
- ג. לא לעשות כל שימוש במידע אסור ולא לגלותו לאיש, למעט גילוי הדרוש לצורך פסקאות א. ו-ב. לעיל.
- (4) המשתמש מתחייב לא להשתמש במידע בניגוד לדין.
- (5) המשתמש מתחייב לא לאפשר למי שאינו הנציג המורשה שלו (לו הונפק כרטיס חכם) להתקשר למערכת באמצעות כרטיס החכם, בין במישרין ובין בעקיפין, והוא מתחייב לקיים הסדרים מתאימים שימנעו התקשרות כאמור. כמו כן, מתחייב המשתמש שלא למסור לאדם שאינו זכאי לקבלו לפי חוזה זה, מידע שיאפשר לו להתקשר למערכת.
- (6) המשתמש אחראי לכך שכל נציג מורשה שלו ימלא את חובותיו לפי כתב ההתחייבות ולפי חוזה זה וכן שהוא ימלא את כל הדרישות המוטלות על המשתמש בסעיף זה.
- (7) הפרה של אחת או יותר מההתחייבויות המשתמש על פי חוזה זה על ידי המשתמש או נציג מורשה שלו תחשב להפרת חוזה על ידי המשתמש, וזאת מבלי לפגוע בזכויות הממשלה לפיצוי, שיפוי או כל סעד אחר שיגיע לה מאת הנציג המורשה.
- (8) המשתמש מתחייב לבטל את הרשאתו של כל נציג מורשה שלו שהפסיק להיות שותף או הפסיק את עבודתו אצל המשתמש, לפי הענין, ולהודיע על כך לחברת ניהול טלפונית וגם בכתב תוך 48 שעות מיום סיום עבודתו של הנציג.
- (9) הודיע המשתמש לחברת ניהול כאמור בפסקה (8) לעיל, תבטל הממשלה את זכאותו של הנציג של המשתמש (שהפסיק להיות מורשה לשימוש במערכת) להשתמש במערכת תוך 48 שעות מיום קבלת ההודעה בכתב אולם תהיה הממשלה רשאית (ולא חייבת) לבטל את ההרשאה גם על סמך הודעה טלפונית בלבד.
- (10) הממשלה תהיה רשאית לבטל את ההרשאה לנציג מורשה של המשתמש מכל סיבה שהיא בתנאי שהממשלה תנמק את סיבת הביטול.

15. ניתוק המשתמש מפורטל הספקים הממשלתי

- (1) באם ייווצרו תנאים הכרחיים המחייבים את הממשלה להפסיק השימוש בפורטל הספקים הממשלתי או חלקו, תהא הממשלה רשאית להפסיק את פעילות פורטל הספקים הממשלתי, לתקופה מוגבלת או בלתי מוגבלת.
- (2) אם יתברר כי קיים חשש לגבי נכונות ההצהרות של המשתמש או נציגו שניתנו לממשלה או אם המשתמש או נציגו קיבלו מידע אסור והשתמש בו בניגוד להוראות סעיף 14 לעיל או ניסה לחבל בפורטל הספקים הממשלתי או הניח לאחר לחבל במערכת, אזי תהא רשאית הממשלה לנתק את המשתמש מהמערכת עד לבירור העניין ובמקרה זה לא תהיה למשתמש כל תביעה או טענה כלפי הממשלה או מי מטעמה ו/או המשרדים או מי מטעמם בגין אי קבלת שירותי פורטל הספקים הממשלתי.

16. ביטול החוזה

- (1) כל אחד מהצדדים יהא רשאי לבטל חוזה זה מכל סיבה שהיא בהודעה בכתב, והביטול יכנס לתוקפו בחלוף 21 ימים לאחר שהגיעה הודעת הביטול אל הצד השני.
- (2) הפר המשתמש אחת או יותר מההתחייבויות לפי חוזה זה, תהא הממשלה רשאית לבטל את החוזה ללא הודעה מראש, מיד כשההפרה הגיעה לידיעתה ואולם תשקול הממשלה הענקת פסק זמן סביר לשם תיקון העילה לביטול החוזה בהתחשב באופי ההפרה שהניעה את הממשלה לביטול חוזה זה. אין באמור בסעיף קטן זה כדי לפגוע בזכויות הממשלה לכל סעד אחר הגומע לה מאת המשתמש או נציגו, לפי חוזה זה או על פי דין.

17. הסבה

- זכויות המשתמש לפי חוזה זה אינן ניתנות להסבה בדרך מיזוג תאגידים או בכל דרך אחרת ללא הסכמה בכתב ומראש של הממשלה.

18. סמכות שיפוט

- כל סכסוך משפטי ו/או תביעה לפי הסכם זה תוגש לבתי המשפט המוסמכים בירושלים.

19. הודעות

- כל הודעה, דרישה, בקשה או מסמך שיש להודיע, למסור או לשלוח לפי חוזה זה, יהיו בכתב וישלחו

בדואר, ויראו אותם כאילו נמסרו 72 שעות לאחר המועד שבו נשלחו. במקביל על הצדדים להודיע את ההודעה האמורה גם במייל לצד השני.

20. כתובות הצדדים

הממשלה – משרד האוצר, חטיבת נכסים, רכש ולוגיסטיקה, רח' קפלן 1, ירושלים.
המשתמש - _____

ולראיה באו הצדדים על החתום בתאריך הנקוב בראש חוזה זה.

חתימות הממשלה

שם _____ חתימה _____

משרד האוצר-החשב הכללי
ג. שוהט
סגן בכיר לחשב הכללי

חתימות המשתמש

שם _____ חתימה _____

עוזי שר, רו"ח
סגן בכיר לחשבת הכללית

שם _____ חתימה _____

שם _____ חתימה _____

נספח א' – דרישות לתשתית המקומית

1. אמצעים הניתנים מהגורם המנפק

- 1.1 קורא כרטיסים.
- 1.2 כרטיס חכם.
- 1.3 סיסמא (Pin Number).

2. דרישות מערכת

עבודה במערכת תתאפשר רק עם קיום דרישות החומרה והתוכנה הבאות:

- 2.1 יציאת USB פנויה (עבור קורא הכרטיסים)
 - 2.2 דפדפן אינטרנט אקספלורר 7.0 ומעלה
 - 2.3 מערכת הפעלה WINDOWS7 או WINDOWS8/8.1 או VISTA
 - 2.4 Windows XP - עם Service Pack 3 ומעלה .
 - 2.5 קורא כרטיסים מותקן *
 - 2.6 תוכנת גישה לכרטיס חכם מותקנת*
 - 2.7 תכנת חתימה דיגיטלית (Sign&Verify) מותקנת*
 - 2.8 לצורך השתלטות על תחנות העבודה של המשתמש יש להפעיל תוכנה בשם NETVIEWER הפעלת התוכנה וההשתלטות תעשה בליווי התומך של מרכב"ה מאתר GOV.IL
- *הנחיות להתקנת כרטיס חכם ותוכנת Sign&Verify ניתן למצוא בפורטל השירותים והמידע הממשלתי בכתובת www.gov.il.

נספח ב' – הצהרת נציג המשתמש ואישור על סמכויות נציג המשתמש בפורטל הספקים הממשלתי

אל ממשלת ישראל, באמצעות החשב הכללי, משרד האוצר

(מחק את המיותר)

אני/אנו הח"מ מודיע/ים בכך כי:

1. כי איש הקשר מטעמי/מטעם השותפות הרשומה בשם:...../מטעם החברה בשם
2. בע"מ/ (להלן – המשתמש) הינו מר/גב (להלן – נציג המשתמש) עבורו בכוונתנו להנפיק כרטיס חכם לצורך שימוש בפורטל הספקים הממשלתי לרבות לצורך הגשת דיווחי ביצוע וחשבוניות למשרדי ממשלה.
3. אני/אנו מאשר/ים בזאת כי כל שימוש בפורטל הספקים הממשלתי ע"י נציג המשתמש באמצעות כרטיס החכם יחייב את המשתמש לכל דבר וענין לרבות הגשת דיווחי ביצוע וחשבוניות כאמור וקבלת הודעות משרדי הממשלה, אלא אם כן הודיע המשתמש לחברת הניהול מטעם הממשלה בכתב וגם טלפונית על ביטול ההרשאה לנציג המשתמש לפחות 48 שעות בימי עבודה במשרדי הממשלה, לפני ביצוע הפעולה והמשתמש קיבל מחברת הניהול אישור בכתב על כך שבקשת המשתמש התקבלה. לא התקבל האישור תוך 24 שעות ממועד ההודעה בכתב, על המשתמש יהיה להתקשר לחברת הניהול כדי לברר שביטול ההרשאה בוצע בפועל.
4. יובהר, כי על המשתמש חלה האחריות לוודא את קבלת הודעתו כאמור לעיל, וכי רק לאחר קבלת האישור מטעם החברה המנהלת, האמור יחזו להיות כנתקבל.
5. ידוע למשתמש, כי הכרטיס החכם יכול לתעודת אלקטרונית מאושרת בהתאם לחוק חתימה אלקטרונית, התשס"א-2001 הכוללת את הפרטים של המשתמש ואת פרטי נציג המשתמש. ידוע למשתמש כי על המשתמש להבטיח אישית כי לא ייעשה שימוש שאינו מורשה על ידי המשתמש בכרטיס והמשתמש פוטר בזה את הממשלה ומי מטעמה מכל אחריות הנובעת משימוש בלתי מורשה, כאמור.
6. הצהרה זאת באה בנוסף על ההתקשרות מול הגורם המאשר לצורך הנפקת תעודת חתימה אלקטרונית מאושרת.
7. פרטי נציג המשתמש הינם כלהלן:
 - א. שם מלא
 - ב. כתובת מלאה
 - ג. ת.ז.
 - ד. תפקיד אצל המשתמש
 - ה. מספר טלפון בעבודה
 - ו. מספר טלפון בבית
 - ז. מספר טלפון נייד
 - ח. כתובת דואר אלקטרוני

חתימה/ות של מורשה/מורשי חתימה מטעם הקבלן וחותמת של המשתמש:

.....
שם מלא:	שם מלא:
.....
ת.ז./ח.פ.:	ת.ז./ח.פ.:
.....
כתובת:	כתובת:
.....

למילוי ע"י עו"ד או רו"ח (מחק את המיותר)

אני הח"מ, יועצו המשפטי/רו"ח של התאגיד, מאשר בזאת כי:

1. כל הפרטים המפורטים לעיל נכונים וכן שהמשתמש/ מורשה חתימה מטעם המשתמש /מורשי החתימה מטעם המשתמש (להלן – החותם או החותמים, בהתאמה) ת.ז.
ת.ז. חתם/חתמו על ההצהרה הנ"ל בפני כיום וכמו כן
שהוא מורשה ומוסמך לחתום על ההצהרה/ הם מורשים ומוסמכים לחתום על ההצהרה לפי החלטות המשתמש ומסמכי היסוד שלו.

2. נציג המשתמש מוסמך ומורשה לפי החלטות המשתמש /ומסמכי היסוד שלו וההצהרה הנ"ל:

2.1. להגיש גורם המאשר בשם המשתמש בקשה להנפקת תעודה אלקטרונית, כמשמעה בחוק חתימה אלקטרונית, התשס"א – 2001 (להלן: "התעודה האלקטרונית").

2.2. כי התעודה האלקטרונית של המשתמש תונפק על שמו של נציג המשתמש ועבורו.

2.3. לחתום באמצעות התעודה האלקטרונית, בשם המשתמש ומטעמו, על דיווחי ביצוע חשבוניות כמסר אלקטרוני, כמשמעות מונח זה בחוק הנ"ל, ולחייב את המשתמש לכל דבר וענין באמצעות התעודה האלקטרונית.

חתימה

חותמת

מספר רשיון

שם המשרד

כתובת

מספר טלפון

פורטל ספקים

- 1.1 משטרת ישראל קבעה בהליך מכרזי את חברת "טריידאנט" [להלן: "סטורנקסט" ח.פ. 512540014] כזוכה במכרז משטרת ישראל להקמת ותפעול פורטל הספקים.
- 1.2 מעבר לאמור לעיל, התנהלות מבזה של הספק בעת מתן השירותים, כלפי אדם בשל גזעו, מוצאו, דתו, מקום מגוריו, גילו, מינו, נטייתו המינית או מוגבלות, תהווה עילה לביטול ההתקשרות.
- 1.3 פורטל הספקים כולל משלוח המסרים/התהליכים הבאים באופן ממוחשב: הזמנות רכש, קבלת אישורי הזמנה, שליחת מסמכי קבלת טובין (תעודות משלוח) והגשת חשבוניות עם חתימה דיגיטלית.
- 1.4 **ספקי משטרת ישראל מחויבים** להגיש את החשבוניות בשידור דיגיטלי באמצעות פורטל הספקים. בנוסף, קבלת הזמנות ממשטרת ישראל תתבצע אך ורק באמצעות פורטל הספקים ולא בדרך של משלוח פקס או דוא"ל.
- 1.5 בעת הגשת ההצעה, המציע ייקח בחשבון כי הנו **מחויב** לעבוד בשיטת השידור הדיגיטלי באמצעות פורטל הספקים ולשאת בעלויות השימוש הכרוכות בחיבור לפורטל כמפורט להלן.
- 1.6 הזוכה יידרש לאפיין את הממשק לפורטל הספקים (B2B) ישירות מול חברת "סטורנקסט".
- 1.7 **עלות השימוש בפורטל הספקים** - העלות כוללת את החיבור לפורטל וקבלת תמיכה לאורך כל תקופת ההתקשרות. התמורה תשולם ע"י הזוכה ישירות לחברת "סטורנקסט" עפ"י התעריפים שנקבעו במכרז פורטל הספקים ובהתאם להיקפי הפעילות כדלקמן:
 - 1.7.1 עד שתי חשבוניות בשנה - ללא עלות.
 - 1.7.2 ספקים אשר מפיקים 3 עד 15 חשבוניות בשנה בהיקף פעילות של עד 300,000 ₪ – תשלום חודשי בסך של 10 ₪ כולל מע"מ.
 - 1.7.3 ספקים אשר מפיקים 16 עד 100 חשבוניות בשנה או 3 עד 15 חשבוניות בשנה בהיקף העולה על 300,000 ₪ – תשלום חודשי בסך של 100 ₪ כולל מע"מ.
 - 1.7.4 ספקים אשר מפיקים מעל 100 חשבוניות בשנה – תשלום חודשי בסך של 200 ₪ כולל מע"מ.
- 1.8 **עם קבלת הודעת הזכייה, על הזוכה לפנות כדלהלן לחברת "סטורנקסט" לביצוע הרישום ולהתחברות לפורטל הספקים:**
 - 1.8.1 טלפון קווי – 03-9251777 (שלוחה 2), דוא"ל: sales@storenext.co.il
 - 1.8.2 מנהל פרויקט פורטל – 03-9251716, דוא"ל: limorm@storenext.co.il